

Documentação para Habilitação



SECOND TECNOLOGIA

1- Documentação Jurídica

- TCU Consolidado Pag. 04
- SICAF validade: 19/08/2022 Pag. 06
- Contrato Social Pag. 08
- Certidão Simplificada Pag. 13
- Declaração de Inexistência de Parentesco, conforme ANEXO III Pag. 14

2- Documentação dos Sócios

- Habilitação Valéria Rodrigues Pag. 16
- Habilitação Carina Altoé Pag. 17

3- Documentação Fiscal e Trabalhista

- Cartão CNPJ Pag. 20
- CND Federal validade: 29/01/22 Pag. 21
- FGTS validade: 02/12/21 Pag. 22
- CND Trabalhista validade: 01/04/22 Pag. 23
- SINTEGRA Pag. 24
- CND Estadual validade: 02/01/22 Pag. 25
- CND Municipal validade: 08/12/21 Pag. 26

4- Documentação Econômico-Financeira

- CND Falência e Concordata validade: 08/12/21 Pag. 28
- Balanço Patrimonial validade: 30/04/22 Pag. 29

5- Documentação de Qualificação Técnica

- Atestados de Capacidade Técnica Pag. 104

6- Outros Anexos

- Alvará de Licença validade: 28/05/2026 Pag. 106

DOCUMENTAÇÃO JURÍDICA



TRIBUNAL DE CONTAS DA UNIÃO

Consulta Consolidada de Pessoa Jurídica

Este relatório tem por objetivo apresentar os resultados consolidados de consultas eletrônicas realizadas diretamente nos bancos de dados dos respectivos cadastros. A responsabilidade pela veracidade do resultado da consulta é do Órgão gestor de cada cadastro consultado. A informação relativa à razão social da Pessoa Jurídica é extraída do Cadastro Nacional da Pessoa Jurídica, mantido pela Receita Federal do Brasil.

Consulta realizada em: 01/12/2021 09:51:09

Informações da Pessoa Jurídica:

Razão Social: **SECOND SOLUCAO EM TECNOLOGIA LTDA**
CNPJ: **32.286.542/0001-69**

Resultados da Consulta Eletrônica:

Órgão Gestor: **TCU**
Cadastro: **Licitantes Inidôneos**
Resultado da consulta: **Nada Consta**

Para acessar a certidão original no portal do órgão gestor, clique [AQUI](#).

Órgão Gestor: **CNJ**
Cadastro: **CNIA - Cadastro Nacional de Condenações Cíveis por Ato de Improbidade Administrativa e Inelegibilidade**
Resultado da consulta: **Nada Consta**

Para acessar a certidão original no portal do órgão gestor, clique [AQUI](#).

Órgão Gestor: **Portal da Transparência**
Cadastro: **Cadastro Nacional de Empresas Inidôneas e Suspensas**
Resultado da consulta: **Nada Consta**

Para acessar a certidão original no portal do órgão gestor, clique [AQUI](#).

Órgão Gestor: **Portal da Transparência**
Cadastro: **CNEP - Cadastro Nacional de Empresas Punidas**
Resultado da consulta: **Nada Consta**

Para acessar a certidão original no portal do órgão gestor, clique [AQUI](#).

Obs: A consulta consolidada de pessoa jurídica visa atender aos princípios de simplificação e

racionalização de serviços públicos digitais. Fundamento legal: Lei nº 12.965, de 23 de abril de 2014, Lei nº 13.460, de 26 de junho de 2017, Lei nº 13.726, de 8 de outubro de 2018, Decreto nº 8.638 de 15, de janeiro de 2016.



Ministério da Economia
Secretaria Especial de Desburocratização, Gestão e Governo Digital
Secretaria de Gestão

Sistema de Cadastramento Unificado de Fornecedores - SICAF

Certificado de Registro Cadastral - CRC

(Emissão conforme art. 17 da Instrução Normativa nº 03, de 26 abril de 2018)

CNPJ: 32.286.542/0001-69
Razão Social: SECOND SOLUCAO EM TECNOLOGIA LTDA

Atividade Econômica Principal:

4751-2/01 - COMÉRCIO VAREJISTA ESPECIALIZADO DE EQUIPAMENTOS E SUPRIMENTOS DE INFORMÁTICA

Endereço:

RUA MARANHAO, 575 - SALA 505 - PRAIA DA COSTA - Vila Velha / Espírito Santo

Observações:

A veracidade das informações poderá ser verificada no endereço www.comprasgovernamentais.gov.br.
Este certificado não substitui os documentos enumerados nos artigos 28 a 31 da Lei nº 8.666, de 1993.



Ministério da Economia
Secretaria Especial de Desburocratização, Gestão e Governo Digital
Secretaria de Gestão

Sistema de Cadastramento Unificado de Fornecedores - SICAF

Declaração

Declaramos para os fins previstos na Lei nº 8.666, de 1993, conforme documentação registrada no SICAF, que a situação do fornecedor no momento é a seguinte:

Dados do Fornecedor

CNPJ: 32.286.542/0001-69 DUNS®: 92*****75
Razão Social: SECOND SOLUCAO EM TECNOLOGIA LTDA
Nome Fantasia: SECOND SOLUCAO EM TECNOLOGIA
Situação do Fornecedor: Credenciado Data de Vencimento do Cadastro: 19/08/2022
Natureza Jurídica: SOCIEDADE EMPRESÁRIA LIMITADA
MEI: Não
Porte da Empresa: Empresa de Pequeno

Ocorrências e Impedimentos

Ocorrência: Nada Consta
Impedimento de Licitar: Nada Consta

Níveis cadastrados:

I - Credenciamento

II - Habilitação Jurídica

III - Regularidade Fiscal e Trabalhista Federal

Receita Federal e PGFN Validade: 17/05/2022
FGTS Validade: 21/12/2021
Trabalhista (<http://www.tst.jus.br/certidao>) Validade: 20/05/2022

IV - Regularidade Fiscal Estadual/Distrital e Municipal

Receita Estadual/Distrital Validade: 02/01/2022
Receita Municipal Validade: 22/12/2021

VI - Qualificação Econômico-Financeira

Validade: 31/05/2022

Esta declaração é uma simples consulta e não tem efeito legal

Emitido em: 22/11/2021 08:55

CPF: 880.258.887-20 Nome: VALERIA DAS DORES FINETTO RODRIGUES

Ass: _____

**INSTRUMENTO PARTICULAR DE ALTERAÇÃO E CONSOLIDAÇÃO CONTRATUAL DA
SOCIEDADE EMPRESARIA SECOND SOLUÇÃO EM TECNOLOGIA LTDA**

SEGUNDA ALTERAÇÃO CONTRATUAL

NIRE Nº: 322.025.414.41

CNPJ/MF Nº: 32.286.542/0001-69

Pelo presente instrumento particular de ALTERAÇÃO CONTRATUAL, o infra-assinado, **SRA. CARINA ALTOÉ OGIONI**, Brasileira, casada sob o regime de comunhão parcial de bens, empresária, residente e domiciliada neste município de Vila Velha /ES, Rua Itabaiana, nº 775 Apto 1106, Praia de Itaparica, CEP: 29102-290, nascida em 13 de Outubro de 1985, filha do Sr. Jose Jacomo Ogioni e Sra. Lucia do Carmo Altoe Ogioni, portadora do Documento de Identidade nº 1.834.500 expedida pela SPTC/ES e inscrito no CPF/MF sob o nº 105.713.267-57; e; **SRA. VALERIA DAS DORES FINETTO RODRIGUES**, Brasileira, casada sob o regime de comunhão parcial de bens, empresária, residente no município de Vila Velha/ES, Avenida Estudante José Júlio de Souza, nº 330, Apto 902, Praia de Itaparica, CEP: 29102-010, nascida em 20 de Abril de 1968, filha do Sr. Vicente Finetto e Sra. Jandyra Peron, portadora da Carteira de Identidade nº 1.393.973 expedida pela SSP/ES e inscrita no CPF/MF sob nº 880.258.887-20, **ÚNICOS** sócios componentes da Sociedade empresária limitada, que gira sob a Denominação Social de **SECOND SOLUÇÃO EM TECNOLOGIA LTDA**, tendo como sede e foro jurídico este município de Vila Velha/ES, localizada na Rua Construtor Sebastião Soares de Souza, nº 40, Sala 1003, Praia da Costa, CEP: 29101-350, registrada na JUCE/ES sob o nº 322.025.414.41 por despacho em 19/12/2018 e inscrita no CNPJ sob nº 32.286.542/0001-69, **RESOLVEM** de pleno e comum acordo, Alterar o seu Contrato Social mediante as cláusulas e condições seguintes:

CLÁUSULA PRIMEIRA – DA ALTERAÇÃO DO ENDEREÇO DA SEDE – Os sócios resolvem alterar o endereço da sede para: na **Rua Maranhão, nº 575, Sala 505, Praia da Costa, Vila Velha/ES, CEP: 29101-340.**

CLAUSULA SEGUNDA – DAS DISPOSIÇÕES FINAIS – Face às deliberações contidas neste instrumento de Alteração Contratual, em acordo com o novo Código Civil lei 10.406 de 11 de Janeiro de 2002, resolvem os sócios, reescrever o seu Contrato Social, que passará doravante á vigorar com a seguinte redação:

**INSTRUMENTO PARTICULAR DE ALTERAÇÃO E CONSOLIDAÇÃO CONTRATUAL DA
SOCIEDADE EMPRESARIA SECOND SOLUÇÃO EM TECNOLOGIA LTDA**

CONSOLIDAÇÃO DO CONTRATO SOCIAL

NIRE Nº: 322.025.414.41

CNPJ/MF Nº: 32.286.542/0001-69

Pelo presente instrumento particular de CONTRATO SOCIAL, os infra-assinados, **SRA. CARINA ALTOÉ OGIONI**, Brasileira, casada sob o regime de comunhão parcial de bens, empresária, residente e domiciliada neste município de Vila Velha /ES, Rua Itabaiana, nº 775 Apto 1106, Praia de Itaparica, CEP: 29102-290, nascida em 13 de Outubro de 1985, filha do Sr. Jose Jacomo Ogioni e Sra. Lucia do Carmo Altoe Ogioni, portadora do Documento de Identidade nº 1.834.500 expedida pela SPTC/ES e inscrito no CPF/MF sob o nº 105.713.267-57; e; **SRA. VALERIA DAS DORES FINETTO RODRIGUES**, Brasileira, casada sob o regime de comunhão parcial de bens, empresária, residente no município de Vila Velha/ES, Avenida Estudante José Júlio de Souza, nº 330, Apto 902, Praia de Itaparica, CEP: 29102-010, nascida em 20 de Abril de 1968, filha do Sr. Vicente Finetto e Sra. Jandyra Peron, portadora da Carteira de Identidade nº 1.393.973 expedida pela SSP/ES e Inscrita no CPF/MF sob nº 880.258.887-20, **ÚNICOS** sócios componentes da Sociedade empresária limitada, que gira sob a Denominação Social de **SECOND SOLUÇÃO EM TECNOLOGIA LTDA**, tendo como sede e foro jurídico este município de Vila Velha/ES, localizada na Rua Maranhão, nº 575, Sala 505, Praia da Costa, Vila Velha/ES CEP: 29101-340., registrada na JUCE/ES sob o nº 322.025.414.41 por despacho em 19/12/2018 e inscrita no CNPJ sob nº 32.286.542/0001-69, podendo estabelecer filiais, agências ou sucursais em qualquer ponto do território nacional, obedecendo às disposições legais vigentes:

CLÁUSULA PRIMEIRA – DO OBJETO SOCIAL – A sociedade explora o ramo de atividade de:

- **(CNAE 4651-6/01)** – COMÉRCIO ATACADISTA DE EQUIPAMENTOS DE INFORMÁTICA;
- **(CNAE 3314-7/09)** – MANUTENÇÃO E REPARAÇÃO DE MÁQUINAS DE ESCREVER, CALCULAR E DE OUTROS EQUIPAMENTOS NÃO-ELETRÔNICOS PARA ESCRITÓRIO;
- **(CNAE 4614-1/00)** – REPRESENTANTES COMERCIAIS E AGENTES DO COMÉRCIO DE MÁQUINAS, EQUIPAMENTOS, EMBARCAÇÕES E AERONAVES;
- **(CNAE 4651-6/02)** – COMÉRCIO ATACADISTA DE SUPRIMENTOS PARA INFORMATICA;
- **(CNAE 4652-4/00)** – COMÉRCIO ATACADISTA DE COMPONENTES ELETRÔNICOS E EQUIPAMENTOS DE TELEFONIA E COMUNICAÇÃO;
- **(CNAE 4669-9/99)** – COMÉRCIO ATACADISTA DE OUTRAS MÁQUINAS E EQUIPAMENTOS NÃO ESPECIFICADOS ANTERIORMENTE; PARTES E PEÇAS;

**INSTRUMENTO PARTICULAR DE ALTERAÇÃO E CONSOLIDAÇÃO CONTRATUAL DA
SOCIEDADE EMPRESARIA SECOND SOLUÇÃO EM TECNOLOGIA LTDA**

- **(CNAE 4751-2/01)** – COMÉRCIO VAREJISTA ESPECIALIZADO DE EQUIPAMENTOS E SUPRIMENTOS DE INFORMÁTICA;
- **(CNAE 6209-1/00)** – SUPORTE TÉCNICO, MANUTENÇÃO E OUTROS SERVIÇOS EM TECNOLOGIA DA INFORMAÇÃO;
- **(CNAE 7490-1/04)** – ATIVIDADES DE INTERMEDIÇÃO E AGENCIAMENTO DE SERVIÇOS E NEGÓCIOS EM GERAL, EXCETO IMOBILIÁRIOS;
- **(CNAE 7733-1/00)** – ALUGUEL DE MÁQUINAS E EQUIPAMENTOS PARA ESCRITÓRIO;
- **(CNAE 9511-8/00)** – REPARAÇÃO E MANUTENÇÃO DE COMPUTADORES E DE EQUIPAMENTOS PERIFÉRICOS;
- **(CNAE 9512-6/00)** – REPARAÇÃO E MANUTENÇÃO DE EQUIPAMENTOS DE COMUNICAÇÃO.

CLÁUSULA SEGUNDA – DO CAPITAL SOCIAL – O Capital Social da sociedade empresaria limitada é de R\$ 50.000,00 (cinquenta mil reais) e dividido em 50.000 (cinquenta mil) quotas no valor nominal de R\$ 1,00 (um real) cada uma, totalmente integralizadas, neste ato em moeda corrente nacional, dividida e distribuída entre os sócios conforme descrito abaixo:

SRA. CARINA ALTOÉ OGIONI, Sócia possuidora de 40% (quarenta por cento) de participação no Capital Social, detém 20.000 (vinte mil) quotas no valor total de R\$ 20.000,00 (vinte mil reais);

SRA. VALERIA DAS DORES FINETTO RODRIGUES, Sócia possuidora de 60% (sessenta por cento) de participação no Capital Social, detém 30.000 (trinta mil) quotas no valor total de R\$ 30.000,00 (trinta mil reais).

CLÁUSULA TERCEIRA – DA RESPONSABILIDADE DOS SÓCIOS – A responsabilidade de cada sócio é restrita ao valor de suas quotas, mas todos os sócios respondem solidariamente pela integralização do Capital Social, nos termos do Artigo 1.052 do Código Civil Brasileiro, aprovado pela Lei 10.406, de 10 de Janeiro de 2002.

CLÁUSULA QUARTA – DA ADMINISTRAÇÃO DA SOCIEDADE E DO USO DA FIRMA SOCIAL – Administração da sociedade será exercida por **VALERIA DAS DORES FINETTO RODRIGUES**, que assinará isoladamente, com os poderes e atribuições de representar a empresa ativa e passivamente, judicial ou extrajudicialmente ou extrajudicialmente, podendo praticar todos os atos compreendidos no objeto social, autorizado o uso no nome empresarial, sempre no interesse da sociedade, ficando vedado, entretanto, em negócios estranhos aos fins sociais em assuntos de interesse da sociedade, podendo assinar quaisquer documentos de comum acordo em todos os órgãos públicos, contrair empréstimos em estabelecimentos bancários.

**INSTRUMENTO PARTICULAR DE ALTERAÇÃO E CONSOLIDAÇÃO CONTRATUAL DA
SOCIEDADE EMPRESARIA SECOND SOLUÇÃO EM TECNOLOGIA LTDA**

§ 1.º - Fica facultada a nomeação de administradores não pertencentes ao quadro societário, desde que aprovada por 2/3 dos sócios, nos termos do art. 1.061 da Lei nº 10.406/2002.

CLÁUSULA QUINTA – DO INICIO DAS ATIVIDADES E PRAZO DE DURAÇÃO SOCIEDADE

– A sociedade iniciará suas atividades na data do arquivamento deste ato na Junta Comercial do Estado do Espírito Santo e seu prazo de duração é por tempo indeterminado.

CLÁUSULA SEXTA – DOS LUCROS E PERDAS – Anualmente, no dia 31 de dezembro ao término de cada exercício social, os administradores prestarão contas justificadas de sua administração, procedendo à elaboração do inventário do balanço patrimonial e do balanço de resultado econômico, cabendo aos sócios na proporção de suas quotas, os lucros ou perdas apuradas;

§ 1.º - Quanto aos Lucros, estes deverão ser distribuídos aos sócios na proporção de suas quotas ou serem mantidos em conta de Reserva de Lucros até que os sócios deliberem sobre a sua destinação.

§ 2.º - Quanto aos Prejuízos, estes serão absorvidos pelos Lucros Acumulados, se houverem e/ou suportados pelos sócios na proporção das quotas de cada um.

§ 3.º - Os sócios poderão fazer retiradas a título de lucro distribuído em períodos inferiores a 01 (um) ano.

CLÁUSULA SETIMA – DA RETIRADA DE SÓCIO – O sócio que desejar retirar-se da sociedade deverá comunicar a mesma, por carta registrada, com antecedência mínima de 60 (sessenta) dias, deixando bem claro o seu desejo de não mais continuar na sociedade.

CLÁUSULA OITAVA – DO FALECIMENTO DO SÓCIO, E DISSOLUÇÃO DA SOCIEDADE –

O falecimento ou a interdição de um dos sócios não implicará na dissolução da Sociedade. As quotas de capital do “de cujus” ou do sócio interditado passarão para seus herdeiros legais, sub-rogados em todos os seus direitos e obrigações, onde poderão os mesmo nomear um que os represente na sociedade, desde que atenda a legislação vigente do País.

PARÁGRAFO ÚNICO – Caso não haja acordo entre os herdeiros, e a critério dos mesmos, será imediatamente levantado o Balanço Geral da sociedade para apuração dos haveres do sócio falecido, os quais serão pagos aos herdeiros em 12 (doze) prestações, mensais e iguais, vencendo-se a primeira 60 (sessenta) dias após a data do falecimento e as demais de 30 (trinta) em 30 (trinta) dias.

**INSTRUMENTO PARTICULAR DE ALTERAÇÃO E CONSOLIDAÇÃO CONTRATUAL DA
SOCIEDADE EMPRESARIA SECOND SOLUÇÃO EM TECNOLOGIA LTDA**

CLÁUSULA NONA – DA CESSÃO OU TRANSFERÊNCIA DAS QUOTAS SOCIAIS – As quotas sociais são indivisíveis e não poderão ser cedidas ou transferidas a terceiros sem o expresse consentimento dos outros sócios, a quem ficam assegurados, em igualdade de condições e preço, direito de preferência para a sua aquisição se postas à venda, com forma de pagamento idêntica a prevista no Parágrafo Único da Clausula anterior.

CLÁUSULA DECIMA – DO PRÓ-LABORE – Os sócios terão direito a uma retirada mensal a título de pró-labore, acordado antecipadamente, que poderá ser ajustada anualmente também em comum acordo, dentro do limite estabelecido pela legislação do imposto de renda.

CLÁUSULA DÉCIMA PRIMEIRA – DO FORO DA SOCIEDADE – Fica eleito o foro deste município de Vila Velha/ES, com exclusão de qualquer outro, para soluções de todas as questões jurídicas da sociedade e para dirimir dúvidas entre os sócios.

CLÁUSULA DÉCIMA SEGUNDA – DESIMPEDIMENTO LEGAL – Os sócios e administradores declaram sob as penas da Lei que, não estão inclusos em nenhum dos crimes previstos no parágrafo 1º Artigo 1.011, da Lei n.º 10.406, de 10/01/2002, não se encontrando condenados a pena que vede, ainda que temporariamente, o acesso a cargos públicos, por crime falimentar, de prevaricação, peita ou suborno, concussão, peculato, contra a economia popular, contra o sistema financeiro nacional, contra as normas de defesa da concorrência, contra as relações de consumo, fé pública, ou a propriedade, não estando portanto, impedidos de exercerem atividades mercantis ou de prestação de serviços, bem como a administração da sociedade.

CLÁUSULA DÉCIMA TERCEIRA – DISPOSIÇÕES FINAIS – Os casos omissos no presente Contrato, serão resolvidos de acordo com a Lei 10.406, de 10 de janeiro de 2002, como regência supletiva, pela Lei n.º 6.404/76 no que for aplicável e demais disposições legais pertinentes.

E por assim acharem justos e contratados, assinam o presente instrumento particular de ALTERAÇÃO CONTRATUAL.

Vila Velha/ES, 14 de Julho de 2020.



SRA. CARINA ALTOÉ OGIONI



SRA. VALERIA DAS DORES FINETTO
RODRIGUES

5 de 5



CERTIFICO O REGISTRO EM 04/08/2020 15:16 SOB N° 20200434780.
PROTOCOLO: 200434780 DE 03/08/2020 11:06.
CÓDIGO DE VERIFICAÇÃO: 12003408019. NIRE: 32202541441.
SECOND SOLUÇÃO EM TECNOLOGIA LTDA

PAULO CEZAR JUFFO
SECRETÁRIO-GERAL
VITÓRIA, 04/08/2020
www.simplifica.es.gov.br

CERTIDÃO SIMPLIFICADA

Sistema Nacional de Registro de Empresas Mercantis - SINREM

Certificamos que as informações abaixo constam dos documentos arquivados nesta Junta Comercial e são vigentes na data da sua expedição.

Nome Empresarial: SECOND SOLUÇÃO EM TECNOLOGIA LTDA			Protocolo: ESC2100226947		
Natureza Jurídica: Sociedade Empresária Limitada					
NIRE (Sede) 32202541441	CNPJ 32.286.542/0001-69	Data de Ato Constitutivo 19/12/2018	Início de Atividade 19/12/2018		
Endereço Completo Rua MARANHÃO, Nº 575, SALA 505, PRAIA DA COSTA - Vila Velha/ES - CEP 29101-340					
Objeto Social Comércio atacadista de equipamentos de informática; Manutenção e reparação de máquinas de escrever, calcular e de outros equipamentos não-eletrônicos para escritório; Representantes comerciais e agentes do comércio de máquinas, equipamentos, embarcações e aeronaves; Comércio atacadista de suprimentos para informática; Comércio atacadista de componentes eletrônicos e equipamentos de telefonia e comunicação; Comércio atacadista de outras máquinas e equipamentos não especificados anteriormente; partes e peças.					
Capital Social R\$ 50.000,00 (cinquenta mil reais)		Porte EPP (Empresa de Pequeno Porte)		Prazo de Duração Indeterminado	
Capital Integralizado R\$ 50.000,00 (cinquenta mil reais)					
Dados do Sócio					
Nome	CPF/CNPJ	Participação no capital	Espécie de sócio	Administrador	Término do mandato
CARINA ALTOE OGIONI	105.713.267-57	R\$ 20.000,00	Sócio	N	Indeterminado
Nome	CPF/CNPJ	Participação no capital	Espécie de sócio	Administrador	Término do mandato
VALERIA DAS DORES FINETTO RODRIGUES	880.258.887-20	R\$ 30.000,00	Sócio	S	Indeterminado
Dados do Administrador					
Nome	CPF	Término do mandato			
VALERIA DAS DORES FINETTO RODRIGUES	880.258.887-20	Indeterminado			
Último Arquivamento				Situação	
Data	Número	Ato/eventos		ATIVA	
14/04/2021	20210336579	307 / 307 - REENQUADRAMENTO DE MICROEMPRESA COMO EMPRESA DE PEQUENO PORTE		Status SEM STATUS	

Esta certidão foi emitida automaticamente em 11/11/2021, às 11:50:45 (horário de Brasília).
Se impressa, verificar sua autenticidade no <https://www.simplifica.es.gov.br>, com o código 93EMCK1A.



ESC2100226947

Paulo Cezar Juffo
Secretário Geral



**PROCURADORIA-GERAL DE JUSTIÇA DO MARANHÃO
PREGÃO Nº 72/2021 – PGJ/MA
(RESOLUÇÃO CNMP 37/2009)**

ANEXO III – DECLARAÇÃO DE INEXISTÊNCIA DE PARENTESCO

Cientes que ao se realizar declaração falsa, incorre-se no crime de falsidade ideológica, previsto no artigo 299 do Código Penal Brasileiro, declaramos que não há sócios na empresa Second Solução em Tecnologia LTDA, CNPJ nº 32.286.542/0001-69, que sejam cônjuge, companheiro ou parente em linha reta, colateral ou por afinidade, até o terceiro grau, inclusive, de membros do Ministério Público do Estado do Maranhão atualmente ocupantes de cargos de direção ou no exercício de funções administrativas, detentor de tais cargos e funções quando da deflagração da licitação ou nos 6 (seis) meses anteriores ao início do procedimento licitatório, assim como de servidores atualmente ocupantes de cargos de direção, chefia e assessoramento vinculados direta ou indiretamente às unidades situadas na linha hierárquica da área encarregada da licitação, detentor de tais cargos quando da deflagração da licitação ou nos 6 (seis) meses anteriores ao início do procedimento licitatório.

Por ser verdade, firmo a presente, sob as penas da lei.

Vila Velha (ES), 09 de dezembro de 2021.

Atenciosamente,

Valéria Finetto Rodrigues
Sócia Diretora
SECOND TECNOLOGIA
CPF: 880.258.887-20

SECOND SOLUÇÃO EM TECNOLOGIA LTDA
CNPJ: 32.286.542/0001-69
VALERIA FINETTO RODRIGUES
RG: 1393973 SSP ES/ CPF: 880.258.887-20

32.286.542/0001-69
SECOND SOLUÇÃO EM
TECNOLOGIA - ME
Rua Maranhão, nº 575 - Sala 505
Ed. Torre Sul - Praia da Costa
Vila Velha - ES - CEP: 29.101-340

DOCUMENTAÇÃO DOS SÓCIOS

REPÚBLICA FEDERATIVA DO BRASIL
 MINISTÉRIO DA INFRA-ESTRUTURA
 DEPARTAMENTO NACIONAL DE LICENCIAMENTO
 CARTEIRA NACIONAL DE HABILITAÇÃO

NOME
VALERIA DAS DORIS FINETTO RODRIGUES

DOC. IDENTIDADE / ÓRG. EMISSOR / UF
1393973 SSP ES

CPF DATA NASCIMENTO
880.258.887-20 20/04/1968

FILIAÇÃO
VICENTE FINETTO
JANDYRA PERON

PERMISSÃO ACC CAT. HAB
B

N° REGISTRO VALIDADE 1ª HABILITAÇÃO
01081616786 07/01/2025 31/05/1990

OBSERVAÇÕES

ASSINATURA DO PORTADOR

LOCAL DATA EMISSÃO
VITORIA, ES 09/01/2020

Givaldo Vieira da Silva
 Diretor Geral - Detran ES
 ASSINATURA DO EMISSOR

51601758000
 83358018110

ESPÍRITO SANTO

DENATRAN CONTRAN

VALIDA EM TODO O TERRITÓRIO NACIONAL
1930956592

PROIBIDO PLASTIFICAR
1930956592



POLEGAR DIREITO



Identidade Civil

No.: 1.834.500 Orgao: SPTC UF: ES Data: 15/05/2000

Identidade Eleitoral

No.: 246249414/22 Zona: 047 Secao: 0059 UF: ES

Inscricao no CR0

Livro: AZ12 Folha: 51 Processo: 1091/2008 Data: 12/12/2008

Registro no CF0

Livro: AZ577 Folha: 119 Processo: 27615/2008 Data: 27/01/2011

Observacoes Gerais

Tipo sanguineo: 0 POSITIVO

Doador: NAO

Obs.: 2a. VIA

Cassiana Eltair Siqueira

Assinatura do Portador

VÁLIDA COMO IDENTIDADE EM TODO TERRITÓRIO NACIONAL

Republica Federativa do Brasil Conselho Federal e Regional de Odontologia

CRO: **ESPIRITO SANTO**

Inscricao: **ES-CD-5619**

(Tipo
CIRURGIA-DENTISTA

(Nome
CARINA ALTOE OGIONI

(Pai
JOSE JACOMO OGIONI

(Mae
LUCIA DO CARMO ALTOE OGIONI

(C.P.F.
105.713.267-57

(Nascimento
13/10/1985

(Naturalidade
VILA VELHA - ES

VITORIA, 10 FEV 2011.

MARGARETH PANDOLFI, OD
Presidente do CRO-ES

VÁLIDA NA COR GRENA

VÁLIDA SOMENTE COM MARCA D'ÁGUA - ARMAS DA REPUBLICA

DOCUMENTAÇÃO FISCAL E TRABALHISTA



REPÚBLICA FEDERATIVA DO BRASIL

CADASTRO NACIONAL DA PESSOA JURÍDICA

NÚMERO DE INSCRIÇÃO 32.286.542/0001-69 MATRIZ	COMPROVANTE DE INSCRIÇÃO E DE SITUAÇÃO CADASTRAL	DATA DE ABERTURA 19/12/2018
NOME EMPRESARIAL SECOND SOLUCAO EM TECNOLOGIA LTDA		
TÍTULO DO ESTABELECIMENTO (NOME DE FANTASIA) SECOND SOLUCAO EM TECNOLOGIA		PORTE EPP
CÓDIGO E DESCRIÇÃO DA ATIVIDADE ECONÔMICA PRINCIPAL 47.51-2-01 - Comércio varejista especializado de equipamentos e suprimentos de informática (Dispensada *)		
CÓDIGO E DESCRIÇÃO DAS ATIVIDADES ECONÔMICAS SECUNDÁRIAS 33.14-7-09 - Manutenção e reparação de máquinas de escrever, calcular e de outros equipamentos não-eletrônicos para escritório (Dispensada *) 46.14-1-00 - Representantes comerciais e agentes do comércio de máquinas, equipamentos, embarcações e aeronaves (Dispensada *) 46.51-6-01 - Comércio atacadista de equipamentos de informática (Dispensada *) 46.51-6-02 - Comércio atacadista de suprimentos para informática (Dispensada *) 46.52-4-00 - Comércio atacadista de componentes eletrônicos e equipamentos de telefonia e comunicação (Dispensada *) 46.69-9-99 - Comércio atacadista de outras máquinas e equipamentos não especificados anteriormente; partes e peças 62.09-1-00 - Suporte técnico, manutenção e outros serviços em tecnologia da informação (Dispensada *) 74.90-1-04 - Atividades de intermediação e agenciamento de serviços e negócios em geral, exceto imobiliários (Dispensada *) 77.33-1-00 - Aluguel de máquinas e equipamentos para escritórios (Dispensada *) 95.11-8-00 - Reparação e manutenção de computadores e de equipamentos periféricos (Dispensada *) 95.12-6-00 - Reparação e manutenção de equipamentos de comunicação (Dispensada *)		
CÓDIGO E DESCRIÇÃO DA NATUREZA JURÍDICA 206-2 - Sociedade Empresária Limitada		
LOGRADOURO R MARANHÃO	NÚMERO 575	COMPLEMENTO SALA 505
CEP 29.101-340	BAIRRO/DISTRITO PRAIA DA COSTA	MUNICÍPIO VILA VELHA
UF ES	ENDEREÇO ELETRÔNICO SECOND@SECONDST.COM.BR	
TELEFONE (27) 3075-0240		
ENTE FEDERATIVO RESPONSÁVEL (EFR) *****		
SITUAÇÃO CADASTRAL ATIVA	DATA DA SITUAÇÃO CADASTRAL 19/12/2018	
MOTIVO DE SITUAÇÃO CADASTRAL		
SITUAÇÃO ESPECIAL *****	DATA DA SITUAÇÃO ESPECIAL *****	

(*) A dispensa de alvarás e licenças é direito do empreendedor que atende aos requisitos constantes na Resolução CGSIM nº 51, de 11 de junho de 2019, ou da legislação própria encaminhada ao CGSIM pelos entes federativos, não tendo a Receita Federal qualquer responsabilidade quanto às atividades dispensadas.

Aprovado pela Instrução Normativa RFB nº 1.863, de 27 de dezembro de 2018.

Emitido no dia **01/12/2021** às **08:48:12** (data e hora de Brasília).

Página: **1/1**



MINISTÉRIO DA FAZENDA
Secretaria da Receita Federal do Brasil
Procuradoria-Geral da Fazenda Nacional

CERTIDÃO NEGATIVA DE DÉBITOS RELATIVOS AOS TRIBUTOS FEDERAIS E À DÍVIDA ATIVA DA UNIÃO

Nome: SECOND SOLUCAO EM TECNOLOGIA LTDA

CNPJ: 32.286.542/0001-69

Ressalvado o direito de a Fazenda Nacional cobrar e inscrever quaisquer dívidas de responsabilidade do sujeito passivo acima identificado que vierem a ser apuradas, é certificado que não constam pendências em seu nome, relativas a créditos tributários administrados pela Secretaria da Receita Federal do Brasil (RFB) e a inscrições em Dívida Ativa da União (DAU) junto à Procuradoria-Geral da Fazenda Nacional (PGFN).

Esta certidão é válida para o estabelecimento matriz e suas filiais e, no caso de ente federativo, para todos os órgãos e fundos públicos da administração direta a ele vinculados. Refere-se à situação do sujeito passivo no âmbito da RFB e da PGFN e abrange inclusive as contribuições sociais previstas nas alíneas 'a' a 'd' do parágrafo único do art. 11 da Lei nº 8.212, de 24 de julho de 1991.

A aceitação desta certidão está condicionada à verificação de sua autenticidade na Internet, nos endereços <<http://rfb.gov.br>> ou <<http://www.pgfn.gov.br>>.

Certidão emitida gratuitamente com base na Portaria Conjunta RFB/PGFN nº 1.751, de 2/10/2014.

Emitida às 09:21:18 do dia 02/08/2021 <hora e data de Brasília>.

Válida até 29/01/2022.

Código de controle da certidão: **F631.7A70.7841.D741**

Qualquer rasura ou emenda invalidará este documento.

[Voltar](#)[Imprimir](#)

Certificado de Regularidade do FGTS - CRF

Inscrição: 32.286.542/0001-69

Razão Social: SECOND SOLUCAO EM TECNOLOGIA LTDA

Endereço: R MARANHAO 575 SALA 505 / PRAIA DA COSTA / VILA VELHA / ES /
29101-340

A Caixa Econômica Federal, no uso da atribuição que lhe confere o Art. 7, da Lei 8.036, de 11 de maio de 1990, certifica que, nesta data, a empresa acima identificada encontra-se em situação regular perante o Fundo de Garantia do Tempo de Serviço - FGTS.

O presente Certificado não servirá de prova contra cobrança de quaisquer débitos referentes a contribuições e/ou encargos devidos, decorrentes das obrigações com o FGTS.

Validade: 22/11/2021 a 21/12/2021

Certificação Número: 2021112202071836543957

Informação obtida em 22/11/2021 08:50:02

A utilização deste Certificado para os fins previstos em Lei esta condicionada a verificação de autenticidade no site da Caixa:
www.caixa.gov.br



PODER JUDICIÁRIO
JUSTIÇA DO TRABALHO

CERTIDÃO NEGATIVA DE DÉBITOS TRABALHISTAS

Nome: SECOND SOLUCAO EM TECNOLOGIA LTDA (MATRIZ E FILIAIS)

CNPJ: 32.286.542/0001-69

Certidão n°: 31350483/2021

Expedição: 04/10/2021, às 15:02:58

Validade: 01/04/2022 - 180 (cento e oitenta) dias, contados da data de sua expedição.

Certifica-se que **SECOND SOLUCAO EM TECNOLOGIA LTDA (MATRIZ E FILIAIS)**, inscrito(a) no CNPJ sob o n° **32.286.542/0001-69**, **NÃO CONSTA** do Banco Nacional de Devedores Trabalhistas.

Certidão emitida com base no art. 642-A da Consolidação das Leis do Trabalho, acrescentado pela Lei n° 12.440, de 7 de julho de 2011, e na Resolução Administrativa n° 1470/2011 do Tribunal Superior do Trabalho, de 24 de agosto de 2011.

Os dados constantes desta Certidão são de responsabilidade dos Tribunais do Trabalho e estão atualizados até 2 (dois) dias anteriores à data da sua expedição.

No caso de pessoa jurídica, a Certidão atesta a empresa em relação a todos os seus estabelecimentos, agências ou filiais.

A aceitação desta certidão condiciona-se à verificação de sua autenticidade no portal do Tribunal Superior do Trabalho na Internet (<http://www.tst.jus.br>).

Certidão emitida gratuitamente.

INFORMAÇÃO IMPORTANTE

Do Banco Nacional de Devedores Trabalhistas constam os dados necessários à identificação das pessoas naturais e jurídicas inadimplentes perante a Justiça do Trabalho quanto às obrigações estabelecidas em sentença condenatória transitada em julgado ou em acordos judiciais trabalhistas, inclusive no concernente aos recolhimentos previdenciários, a honorários, a custas, a emolumentos ou a recolhimentos determinados em lei; ou decorrentes de execução de acordos firmados perante o Ministério Público do Trabalho ou Comissão de Conciliação Prévia.



SINTEGRA/ICMS
Consulta Pública ao Cadastro
Estado do Espírito Santo



Cadastro atualizado até: 01/12/2021

IDENTIFICAÇÃO - PESSOA JURÍDICA

CNPJ: 32.286.542/0001-69 **Inscrição Estadual:** 083.529.68-3
Razão Social : SECOND SOLUCAO EM TECNOLOGIA LTDA

ENDEREÇO

Logradouro: RUA MARANHAO
Número: 575 **Complemento:** SALA 505
Bairro: PRAIA DA COSTA
Município: VILA VELHA **UF:** ES
CEP: 29101340 **Telefone:** (0027) 33695420

INFORMAÇÕES COMPLEMENTARES

Atividade Econômica: COMERCIO ATACADISTA DE EQUIPAMENTOS DE INFORMATICA
Data de Início de Atividade: 20/12/2018
Situação Cadastral Vigente: HABILITADO
Data desta Situação Cadastral: 20/12/2018
Regime de Apuração: SIMPLES NACIONAL

A Inscrição Estadual (IE) com situação cadastral vigente **HABILITADO** indica que a empresa está **APTA** a realizar operações como contribuinte do ICMS.

Já a IE com situação cadastral **NÃO HABILITADA** indica que a empresa **NÃO** está **APTA** a realizar operações como contribuinte do ICMS, caso mantenha entre as suas atividades pelo menos um CNAE cuja inscrição estadual seja obrigatória. Caso a empresa não pertença a um CNAE cuja inscrição seja obrigatória e o CNPJ esteja ATIVO (consultar o site da Receita Federal do Brasil – <http://www.receita.fazenda.gov.br>), a empresa poderá ser destinatária de mercadorias, bens e serviços **como CONSUMIDOR FINAL**. Neste caso, o número da Inscrição Estadual NÃO deverá constar em documentos que acobertem operações tributáveis pelo ICMS.

A lista dos CNAEs obrigados à Inscrição Estadual está disponível no endereço: ftp://ftp.sefaz.es.gov.br/CNAE-F/cnaes_obrigadas_a_inscricao.pdf

OBSERVAÇÃO: Os dados acima são baseados em informações fornecidas pelo contribuinte, estando sujeitos a posterior confirmação pelo Fisco.

Data da Consulta: 01/12/2021

VOLTAR



ESTADO DO ESPÍRITO SANTO
SECRETARIA DE ESTADO DA FAZENDA

Certidão Negativa de Débitos para com a Fazenda Pública Estadual - MOD. 2

Certidão N° 20210000640586

Identificação do Requerente: CNPJ N° 32.286.542/0001-69

Certificamos que, até a presente data, não existe débito contra o portador do Cadastro de Pessoa Jurídica acima especificado, ficando ressalvada à Fazenda Pública Estadual o direito de cobrar quaisquer dívidas que venham a ser apuradas.

Certidão emitida via Sistema Eletrônico de Processamento de Dados, nos termos do Regulamento do ICMS/ES, aprovado pelo Decreto nº 1.090-R, de 25 de outubro de 2002.

Certidão emitida em **04/10/2021**, válida até **02/01/2022**.

A autenticidade deste documento poderá ser confirmada via internet por meio do endereço **www.sefaz.es.gov.br** ou em qualquer Agência da Receita Estadual.

Vitória, 04/10/2021.

Autenticação eletrônica: **0025.4133.83C0.D374**



PREFEITURA MUNICIPAL DE VILA VELHA

AVENIDA SANTA LEOPOLDINA, 840 - CEP 29102-375 - COQUEIRAL DE ITAPARICA - FONE 27 3149-7200

Estado do Espírito Santo

SECRETARIA MUNICIPAL DE FINANÇAS

CERTIDÃO NEGATIVA

DE DÉBITOS PARA COM A FAZENDA PÚBLICA MUNICIPAL

Nº 146696/2021

Certificamos que, até a presente data, não existe débito em face do Cadastro Municipal especificado, ressalvando à Fazenda Pública Municipal o direito de cobrar quaisquer dívidas que venham a ser apuradas. Esta certidão refere-se exclusivamente ao Cadastro Municipal, não abrangendo os demais cadastros do sujeito passivo identificado, se for o caso.

Razão Social/Nome **SECOND SOLUÇÃO EM TECNOLOGIA LTDA** Crc **264368** Situação: **Ativo**
CNPJ / CPF **32.286.542/0001-69**
Inscrição Estadual/RG
Endereço **29101-340 - RUA MARANHÃO, 575 SALA 505**
Bairro **PRAIA DA COSTA** Cidade **VILA VELHA** Estado **ES**

VILA VELHA, 01 de Dezembro de 2021

Esta Certidão é válida até: 01/01/2022

Data Geração: 01/12/2021

Data Emissão: 01/12/2021

Tanto a veracidade da informação quanto a manutenção da condição de não devedor poderá ser verificada na seguinte página da Internet: **www.vilavelha.es.gov.br**

Identificação 2846968

Número da Certidão: 146696/2021

Controle: 264368

ATENÇÃO: Qualquer rasura ou emenda **INVALIDARÁ** este documento.

Certidão emitida gratuitamente pela internet em 01/12/2021

DOCUMENTAÇÃO ECONÔMICO-FINANCEIRA



PODER JUDICIÁRIO
 TRIBUNAL DE JUSTIÇA DO ESTADO DO ESPÍRITO SANTO
 R. Des. Homero Mafra, 60 Enseada do Suá, Vitória - ES | CEP: 29.050-275 | Tel: (27) 3334-2000.

CERTIDÃO NEGATIVA DE PRIMEIRA INSTÂNCIA NATUREZA DE RECUPERAÇÃO JUDICIAL E EXTRAJUDICIAL (FALÊNCIA E CONCORDATA)

Dados da Certidão

Razão Social: SECOND SOLUCAO EM TECNOLOGIA LTDA

CNPJ: 32.286.542/0001-69

Data de Expedição: 01/12/2021 08:50:29

Validade: 30 DIAS

N° da Certidão: * 2019806614 *

-- ENDEREÇO --

Município: VILA VELHA

Bairro: PRAIA DA COSTA

Logradouro: RUA MARANHAO

Número: 575

Complemento: SALA 505

CEP: 29.101-340

-- CONTATO --

Email: SECOND@SECONDST.COM.BR

Telefone Fixo: (27) 3075-0240

Telefone Celular: - NÃO INFORMADO -

CERTIFICA que, consultando a base de dados do Sistema de Gerenciamento de Processos do Poder Judiciário do Estado do Espírito Santo (E-Jud, SIEP, PROJUDI e PJe) até a presente data e hora, **NADA CONSTA** contra o solicitante .

Observações

- a. Certidão expedida gratuitamente através da Internet;
- b. Os dados do(a) solicitante acima informados são de sua responsabilidade, devendo a titularidade ser conferida pelo interessado e/ou destinatário;
- c. O prazo de validade desta certidão é de 30 (trinta) dias, contados da data da expedição, conforme disposto no art. 467 do Código de Normas da Corregedoria Geral da Justiça. Após essa data será necessária a emissão de uma nova certidão;
- d. A autenticidade desta certidão poderá ser confirmada na página do Tribunal de Justiça do Estado do Espírito Santo - www.tjes.jus.br -, utilizando o número da certidão acima identificado;
- e. Em relação as comarcas da entrância especial (Vitória/Vila Velha/Cariacica/Serra/Viana), as ações de: execução fiscal estadual, falência e recuperação judicial, e auditoria militar, tramitam, apenas, no juízo de Vitória;
- f. As ações de natureza cível abrangem inclusive aquelas que tramitam nas varas de Órfãos e Sucessões (Tutela, Curatela, Interdição,...), Juizado Especial Cível, Juizado Especial da Fazenda Pública, Execução Fiscal e Execução Patrimonial (observado o item e);
- g. As ações de natureza criminal abrangem, dentre outras: as de auditoria militar e de juizados especiais criminais;
- h. As matérias atinentes as varas de família e infância e juventude são objeto de certidão específica;
- i. A base de dados do sistema de gerenciamento processual (1ª INSTÂNCIA: eJUD, SIEP, PROJUDI, PJe-1G; 2ª INSTÂNCIA: Sistema de Segunda Instância) contém o registro de todos os processos distribuídos no Judiciário do Estado do Espírito Santo, com exceção do SEEU e PJe-2G;
- j. A certidão negativa referente ao Sistema Eletrônico de Execução Unificado – SEEU deverá ser requerida ao Cartório do Ofício de Distribuidor da Comarca, conforme Ato Normativo Conjunto n°. 009/2021.

Livro Diário

Página: 00001

Numero de Ordem: 002

Termo de Abertura

Contém este livro 74 (Setenta e Quatro) paginas numeradas eletronicamente, do número 00001 ao número 00074 que servirá para o lançamento das operações próprias, contendo a escrituração relativa ao período de 01/01/2020 à 31/12/2020 do estabelecimento do contribuinte abaixo identificado.

Nome: SECOND SOLUCAO EM TECNOLOGIA LTDA

Endereço: MARANHAO, 575 - SALA 505 - PRAIA DA COSTA - VILA VELHA - ES - CEP:
29.101-340

CNPJ: 32.286.542/0001-69

Inscrição Estadual: 083529683

Inscrição Municipal: 898870

Reg. Junta Comercial: 32202541441 em: 19/12/2018

Data encerramento exercício social: 31/12/2020

VILA VELHA - ES - 01 de Janeiro de 2020

MDM CONTABILIDADE GESTAO E ASSES EMPR LTDA

Contador(a): WELLINGTON ROBERTO MARTINS

CPF: 097.097.077-36

CRC/ES: 012952-O

SECOND SOLUCAO EM TECNOLOGIA LTDA

VALERIA DAS DORES FINETTO RODRIGUES

CPF: 880.258.887-20

SOCIO ADMINISTRADOR

SECOND SOLUCAO EM TECNOLOGIA LTDA

NIRE: 3220254441

CNPJ: 32.286.542/0001-69

Inscrição Estadual: 083529683

Inscrição Municipal: 898870

Endereço: MARANHAO

Número: 575

Complemento: SALA 505

Bairro: PRAIA DA COSTA

Município: VILA VELHA

UF: ES

CEP: 29101340

Data Registro: 19/12/2018

LIVRO DIÁRIO

Mês: Janeiro/2020

Referência: 01/JAN/2020 até 31/DEZ/2020

Página: 2

Dia	Lote	Lcto	Conta Contábil	CC	Histórico	Débito	Crédito
01	INICIAL	1	1.1.01.01.01.000001	1000	VRL REF SALDO INICIAL DO PERIODO		108,00
01	INICIAL	2	1.1.01.02.01.000005	1000	VRL REF SALDO INICIAL DO PERIODO	203.884,34	
01	INICIAL	3	1.1.02.02.00.030982	1000	VRL REF SALDO INICIAL DO PERIODO	14.446,04	
01	INICIAL	4	2.1.01.01.00.000001	1000	VRL REF SALDO INICIAL DO PERIODO		75,88
01	INICIAL	5	2.1.01.01.00.005988	1000	VRL REF SALDO INICIAL DO PERIODO		49,90
01	INICIAL	6	2.1.01.03.01.000004	1000	VRL REF SALDO INICIAL DO PERIODO		326,85
01	INICIAL	7	2.1.01.03.01.000006	1000	VRL REF SALDO INICIAL DO PERIODO		280,16
01	INICIAL	8	2.1.01.04.01.000004	1000	VRL REF SALDO INICIAL DO PERIODO		1.004,89
01	INICIAL	9	2.1.01.05.01.000013	1000	VRL REF SALDO INICIAL DO PERIODO		29.174,56
01	INICIAL	10	2.3.01.01.01.000001	1000	VRL REF SALDO INICIAL DO PERIODO		50.000,00
01	INICIAL	11	2.3.02.01.03.000000	1000	VRL REF SALDO INICIAL DO PERIODO		157.526,14
01	INICIAL	12	2.3.07.01.01.000000	1000	VRL REF SALDO INICIAL DO PERIODO	20.000,00	
03	FIS082020	17	2.1.01.01.00.000001	1000	VLR BAIXA SALDO N/ DATA	75,88	
03	FIS082020	17	1.1.01.01.01.000001	1000	VLR BAIXA SALDO N/ DATA		75,88
05	FIS082020	18	1.1.01.01.01.000001	1000	VLR REF INTEG. CAPITAL	20.000,00	
05	FIS082020	18	2.3.07.01.01.000000	1000	VLR REF INTEG. CAPITAL		20.000,00
06	CONTABILC	13	3.1.01.05.06.000001	1000	VLR PGTO DOC Nº 12.2019 MDM CONTABILIDADE	998,00	
06	CONTABILC	13	1.1.01.02.01.000005	1000	VLR PGTO DOC Nº 12.2019 MDM CONTABILIDADE		998,00
07	CONTABILC	11	2.1.01.03.01.000004	1000	VLR PGTO FGTS REF MES 12/2019	326,85	
07	CONTABILC	11	1.1.01.02.01.000005	1000	VLR PGTO FGTS REF MES 12/2019		326,85
09	CONTABILC	15	3.1.01.05.07.000001	1000	VLR PGTO DUA Nº 3070223909 CERTIDAO SIMPLIFICADA	65,05	
09	CONTABILC	15	1.1.01.02.01.000005	1000	VLR PGTO DUA Nº 3070223909 CERTIDAO SIMPLIFICADA		65,05
10	CONTABILC	14	3.1.01.05.03.000002	1000	VLR PGTO DOC Nº 213405 ODONTO EMPRESAS	37,94	
10	CONTABILC	14	1.1.01.02.01.000005	1000	VLR PGTO DOC Nº 213405 ODONTO EMPRESAS		37,94
10	CONTABILC	18	3.1.01.05.08.000001	1000	VRL REF PGTO PACOTE DE SERVIÇOS	22,85	
10	CONTABILC	18	1.1.01.02.01.000005	1000	VRL REF PGTO PACOTE DE SERVIÇOS		22,85
15	CONTABILC	3	1.1.02.01.01.000002	1000	VLR PGTO ADIANTAMENTO SALARIOS	1.944,64	
15	CONTABILC	3	1.1.01.02.01.000005	1000	VLR PGTO ADIANTAMENTO SALARIOS		1.944,64
15	CONTABILC	9	1.1.02.01.01.000013	1000	VLR PGTO RESCISAO A LUCAS FRADE DOS SANTOS	598,80	
15	CONTABILC	9	1.1.01.02.01.000005	1000	VLR PGTO RESCISAO A LUCAS FRADE DOS SANTOS		598,80
15	CONTABILC	10	3.1.01.05.03.000001	1000	VLR PGTO DOC Nº 09103238 TICKET	462,00	
15	CONTABILC	10	1.1.01.02.01.000005	1000	VLR PGTO DOC Nº 09103238 TICKET		462,00
17	CONTABILC	4	2.1.01.01.00.005988	1000	VLR PGTO DOC Nº 3382137-1/1	49,90	
17	CONTABILC	4	3.1.01.05.08.000007	1000	VLR PGTO DOC Nº 3382137-1/1	1,06	
17	CONTABILC	4	1.1.01.02.01.000005	1000	VLR PGTO DOC Nº 3382137-1/1		50,96
17	CONTABILC	19	1.1.02.01.01.000013	1000	VLR PGTO RESCISAO N/ DATA	365,34	
17	CONTABILC	19	1.1.01.02.01.000005	1000	VLR PGTO RESCISAO N/ DATA		365,34
20	CONTABILC	5	2.1.01.03.01.000006	1000	VLR PGTO INSS REF MES 12/2019	280,16	
20	CONTABILC	5	1.1.01.02.01.000005	1000	VLR PGTO INSS REF MES 12/2019		280,16
20	CONTABILC	6	3.1.01.05.05.000002	1000	VLR PGTO DOC Nº 8069 MARILZA IMOVEIS	948,00	
20	CONTABILC	6	1.1.01.02.01.000005	1000	VLR PGTO DOC Nº 8069 MARILZA IMOVEIS		948,00
20	CONTABILC	7	2.1.01.05.01.000013	1000	VLR PGTO SIMPLES NACIONAL REF MES 12/2019	29.174,56	
20	CONTABILC	7	1.1.01.02.01.000005	1000	VLR PGTO SIMPLES NACIONAL REF MES 12/2019		29.174,56
22	CONTABILC	8	3.1.01.05.03.000001	1000	VLR PGTO DOC Nº 9122995 TICKET	2.159,00	
22	CONTABILC	8	1.1.01.02.01.000005	1000	VLR PGTO DOC Nº 9122995 TICKET		2.159,00
22	FIS012020	1	1.1.02.02.00.051328	1000	IMP. REF. VENDA DE SERVIÇOS N/DATA REF. NF <15> SERVIDOR NA NUVEM EIRELI	2.850,00	
22	FIS012020	1	3.1.01.01.01.000003	1000	IMP. REF. VENDA DE SERVIÇOS N/DATA REF. NF <15> SERVIDOR NA NUVEM EIRELI		2.850,00
22	FIS012020	2	1.1.02.02.00.030982	1000	IMP. REF. VENDA DE SERVIÇOS N/DATA REF. NF <16> MARBORGES AGROINDUSTRIA SA	7.223,02	
22	FIS012020	2	3.1.01.01.01.000003	1000	IMP. REF. VENDA DE SERVIÇOS N/DATA REF. NF <16> MARBORGES AGROINDUSTRIA SA		7.223,02
23	FIS012020	3	1.1.02.02.00.030982	1000	IMP. REF. VENDA DE SERVIÇOS N/DATA REF. NF <17> MARBORGES AGROINDUSTRIA SA	3.254,50	
23	FIS012020	3	3.1.01.01.01.000003	1000	IMP. REF. VENDA DE SERVIÇOS N/DATA REF. NF <17> MARBORGES AGROINDUSTRIA SA		3.254,50
24	CONTABILC	1	3.1.01.05.05.000022	1000	VLR PGTO DOC Nº 6212970061 PORTO SEGURO	41,46	
24	CONTABILC	1	1.1.01.02.01.000005	1000	VLR PGTO DOC Nº 6212970061 PORTO SEGURO		41,46
24	CONTABILC	2	3.1.01.05.03.000005	1000	VLR PGTO DOC Nº 492289	696,30	
24	CONTABILC	2	1.1.01.02.01.000005	1000	VLR PGTO DOC Nº 492289		696,30
28	CONTABILC	12	3.1.01.05.06.000008	1000	VLR PGTO DOC Nº 42328 MEDIATORIE	480,52	
28	CONTABILC	12	3.1.01.05.08.000007	1000	VLR PGTO DOC Nº 42328 MEDIATORIE	10,25	
28	CONTABILC	12	1.1.01.02.01.000005	1000	VLR PGTO DOC Nº 42328 MEDIATORIE		490,77

SECOND SOLUCAO EM TECNOLOGIA LTDA

NIRE: 32202541441

CNPJ: 32.286.542/0001-69

Inscrição Estadual: 083529683

Inscrição Municipal: 898870

Endereço: MARANHAO

Número: 575

Complemento: SALA 505

Bairro: PRAIA DA COSTA

Município: VILA VELHA

UF: ES

CEP: 29101340

Data Registro: 19/12/2018

LIVRO DIÁRIO

Mês: Janeiro/2020

Referência: 01/JAN/2020 até 31/DEZ/2020

Página: 3

Dia	Lote	Lcto	Conta Contábil	CC	Histórico	Débito	Crédito
28	CONTABILC	20	1.1.01.02.01.000005	1000	VRL REF RECEBIMENTO CF EXTRATO	2.850,00	
28	CONTABILC	20	1.1.02.02.00.051328	1000	VRL REF RECEBIMENTO CF EXTRATO		2.850,00
28	CONTABILC	21	3.1.01.05.08.000001	1000	VRL REF PGTO TARIFA	3,60	
28	CONTABILC	21	1.1.01.02.01.000005	1000	VRL REF PGTO TARIFA		3,60
30	CONTABILC	22	1.1.01.02.01.000005	1000	VRL REF RECEBIMENTO M AGROINDUSTRIA	10.477,52	
30	CONTABILC	22	1.1.02.02.00.030982	1000	VRL REF RECEBIMENTO M AGROINDUSTRIA		10.477,52
31	CONTABILC	23	2.1.01.02.01.000005	1000	VRL REF PGTO SALARIO	3.946,76	
31	CONTABILC	23	1.1.01.02.01.000005	1000	VRL REF PGTO SALARIO		3.946,76
31	CONTABILC	24	3.1.01.05.02.000003	1000	VLR SALARIOS E ORDENADOS CF FOLHA 01/2020	1.697,03	
31	CONTABILC	24	3.1.01.05.02.000007	1000	VLR SALARIOS E ORDENADOS CF FOLHA 01/2020	4.563,44	
31	CONTABILC	24	2.1.01.02.01.000005	1000	VLR SALARIOS E ORDENADOS CF FOLHA 01/2020		3.946,76
31	CONTABILC	24	2.1.01.03.01.000006	1000	VLR SALARIOS E ORDENADOS CF FOLHA 01/2020		365,07
31	CONTABILC	24	3.1.01.04.01.000012	1000	VLR SALARIOS E ORDENADOS CF FOLHA 01/2020		2,00
31	CONTABILC	24	3.1.01.04.01.000013	1000	VLR SALARIOS E ORDENADOS CF FOLHA 01/2020		2,00
31	CONTABILC	24	1.1.02.01.01.000002	1000	VLR SALARIOS E ORDENADOS CF FOLHA 01/2020		1.944,64
31	CONTABILC	25	3.1.01.05.02.000005	1000	VLR PROV 13º SALARIO CF FOLHA PGTO MES 01/2020	378,62	
31	CONTABILC	25	2.1.01.04.01.000003	1000	VLR PROV 13º SALARIO CF FOLHA PGTO MES 01/2020		378,62
31	CONTABILC	26	3.1.01.05.02.000007	1000	VLR PROV FERIAS CF FOLHA PGTO MES 01/2020	548,97	
31	CONTABILC	26	2.1.01.04.01.000004	1000	VLR PROV FERIAS CF FOLHA PGTO MES 01/2020		548,97
31	CONTABILC	27	3.1.01.05.04.000001	1000	VLR PROV FGTS REF MES 01/2020	365,07	
31	CONTABILC	27	2.1.01.03.01.000004	1000	VLR PROV FGTS REF MES 01/2020		365,07
31	CONTABILC	51	3.1.01.01.02.000001	1000	VLR PROV SIMPLES NACIONAL REF MES 01/2020	304,72	
31	CONTABILC	51	3.1.01.01.02.000011	1000	VLR PROV SIMPLES NACIONAL REF MES 01/2020	367,40	
31	CONTABILC	51	3.1.01.01.02.000012	1000	VLR PROV SIMPLES NACIONAL REF MES 01/2020	65,92	
31	CONTABILC	51	3.1.01.05.04.000002	1000	VLR PROV SIMPLES NACIONAL REF MES 01/2020	601,89	
31	CONTABILC	51	3.1.03.01.01.000001	1000	VLR PROV SIMPLES NACIONAL REF MES 01/2020	497,07	
31	CONTABILC	51	3.1.03.01.01.000002	1000	VLR PROV SIMPLES NACIONAL REF MES 01/2020	324,18	
31	CONTABILC	51	2.1.01.05.01.000013	1000	VLR PROV SIMPLES NACIONAL REF MES 01/2020		2.161,18
Total do Mês:						337.496,65	337.496,65

SECOND SOLUCAO EM TECNOLOGIA LTDA

NIRE: 3220254441

CNPJ: 32.286.542/0001-69

Inscrição Estadual: 083529683

Inscrição Municipal: 898870

Endereço: MARANHAO

Número: 575

Complemento: SALA 505

Bairro: PRAIA DA COSTA

Município: VILA VELHA

UF: ES

CEP: 29101340

Data Registro: 19/12/2018

LIVRO DIÁRIO

Mês: Fevereiro/2020

Referência: 01/JAN/2020 até 31/DEZ/2020

Página: 4

Dia	Lote	Lcto	Conta Contábil	CC	Histórico	Débito	Crédito
03	FIS022020	1	3.1.01.05.06.000001	1000	VALOR NOTA FISCAL <853> MDM CONTABILIDADE GESTAO E ASSES EMPR LTDA	998,00	
03	FIS022020	1	2.1.01.01.00.003297	1000	VALOR NOTA FISCAL <853> MDM CONTABILIDADE GESTAO E ASSES EMPR LTDA		998,00
05	CONTABILC	6	2.1.01.01.00.003297	1000	VLR PGTO DOC Nº 01.2020	998,00	
05	CONTABILC	6	1.1.01.02.01.000005	1000	VLR PGTO DOC Nº 01.2020		998,00
07	CONTABILC	5	2.1.01.03.01.000004	1000	VLR PGTO FGTS REF MES 01/2020	365,07	
07	CONTABILC	5	1.1.01.02.01.000005	1000	VLR PGTO FGTS REF MES 01/2020		365,07
10	CONTABILC	8	3.1.01.05.03.000002	1000	VLR PGTO DOC Nº 215749	37,94	
10	CONTABILC	8	1.1.01.02.01.000005	1000	VLR PGTO DOC Nº 215749		37,94
10	CONTABILC	9	3.1.01.05.06.000008	1000	VLR PGTO DOC Nº 49516 MEDIATORIE	377,12	
10	CONTABILC	9	1.1.01.02.01.000005	1000	VLR PGTO DOC Nº 49516 MEDIATORIE		377,12
10	CONTABILC	13	3.1.01.05.08.000001	1000	VRL REF PGTO PACOTE DE SERVIÇO	22,85	
10	CONTABILC	13	1.1.01.02.01.000005	1000	VRL REF PGTO PACOTE DE SERVIÇO		22,85
13	CONTABILC	14	1.1.02.01.01.000002	1000	VRL REF PGTO ADIANTAMENTO DE SALARIO	1.944,64	
13	CONTABILC	14	1.1.01.02.01.000005	1000	VRL REF PGTO ADIANTAMENTO DE SALARIO		1.944,64
13	FIS022020	2	3.1.01.02.02.000006	1000	VALOR NOTA FISCAL <86075> ALTERDATA TEC. EM INFORM. LTDA	53,80	
13	FIS022020	2	2.1.01.01.00.005988	1000	VALOR NOTA FISCAL <86075> ALTERDATA TEC. EM INFORM. LTDA		53,80
13	FIS022020	3	3.1.01.02.02.000009	1000	VALOR NOTA FISCAL <950078> DELL COMPUTADORES DO BRASIL LTDA	7.024,04	
13	FIS022020	3	2.1.01.01.00.015684	1000	VALOR NOTA FISCAL <950078> DELL COMPUTADORES DO BRASIL LTDA		7.024,04
17	FIS022020	4	1.1.02.02.00.051328	1000	IMP. REF. VENDA DE SERVIÇOS N/DATA REF. NF <18> SERVIDOR NA NUVEM EIRELI	2.850,00	
17	FIS022020	4	3.1.01.01.01.000003	1000	IMP. REF. VENDA DE SERVIÇOS N/DATA REF. NF <18> SERVIDOR NA NUVEM EIRELI		2.850,00
17	FIS022020	5	1.1.02.02.00.004495	1000	IMP. REF. VENDA DE SERVIÇOS N/DATA REF. NF <19> DELL COMPUTADORES DO BRASIL LTDA	10.376,87	
17	FIS022020	5	3.1.01.01.01.000003	1000	IMP. REF. VENDA DE SERVIÇOS N/DATA REF. NF <19> DELL COMPUTADORES DO BRASIL LTDA		10.376,87
20	CONTABILC	3	2.1.01.05.01.000013	1000	VLR PGTO SIMPLES NACIONAL REF MES 01/2020	2.161,18	
20	CONTABILC	3	1.1.01.02.01.000005	1000	VLR PGTO SIMPLES NACIONAL REF MES 01/2020		2.161,18
20	CONTABILC	4	3.1.01.05.05.000002	1000	VLR PGTO DOC Nº 8596 MARILZA MARTINS	858,54	
20	CONTABILC	4	1.1.01.02.01.000005	1000	VLR PGTO DOC Nº 8596 MARILZA MARTINS		858,54
20	CONTABILC	15	2.1.01.03.01.000006	1000	VLR PGTO INSS REF MES 01/2020	365,07	
20	CONTABILC	15	1.1.01.02.01.000005	1000	VLR PGTO INSS REF MES 01/2020		365,07
20	FIS022020	6	3.1.01.02.01.000002	1000	VALOR COMPRA CONF. NF. <1770265> DELL COMPUTADORES DO BRASIL LTDA	12.420,85	
20	FIS022020	6	2.1.01.01.00.015684	1000	VALOR COMPRA CONF. NF. <1770265> DELL COMPUTADORES DO BRASIL LTDA		12.420,85
21	FIS022020	7	1.1.02.02.00.030982	1000	IMP. REF. VENDA DE SERVIÇOS N/DATA REF. NF <20> MARBORGES AGROINDUSTRIA SA	7.223,02	
21	FIS022020	7	3.1.01.01.01.000003	1000	IMP. REF. VENDA DE SERVIÇOS N/DATA REF. NF <20> MARBORGES AGROINDUSTRIA SA		7.223,02
21	FIS022020	8	1.1.02.02.00.063050	1000	VALOR NOTA FISCAL <2> HOSPITAL UNIVERS. CASS. ANT. MORAES	30.800,00	
21	FIS022020	8	3.1.01.01.01.000001	1000	VALOR NOTA FISCAL <2> HOSPITAL UNIVERS. CASS. ANT. MORAES		30.800,00
26	CONTABILC	16	1.1.01.02.01.000005	1000	VRL REF RECEBIMENTO	2.850,00	
26	CONTABILC	16	1.1.02.02.00.051328	1000	VRL REF RECEBIMENTO		2.850,00
26	CONTABILC	17	3.1.01.05.08.000001	1000	VRL REF PGTO TARIFA	3,60	
26	CONTABILC	17	1.1.01.02.01.000005	1000	VRL REF PGTO TARIFA		3,60
26	FIS022020	9	3.1.01.05.03.000002	1000	VALOR NOTA FISCAL <218704> ODONTO EMPRESAS CONVENIOS DENTARIOS LTDA	37,94	
26	FIS022020	9	2.1.01.01.00.118079	1000	VALOR NOTA FISCAL <218704> ODONTO EMPRESAS CONVENIOS DENTARIOS LTDA		37,94
27	CONTABILC	18	1.1.01.02.01.000005	1000	VRL REF RECEBIMENTO M AGROINDUSTRIA S-A CNPJ 638782500001-49	7.223,02	
27	CONTABILC	18	1.1.02.02.00.030982	1000	VRL REF RECEBIMENTO M AGROINDUSTRIA S-A CNPJ 638782500001-49		7.223,02
27	FIS022020	10	3.1.01.05.06.000001	1000	VALOR NOTA FISCAL <855> MDM CONTABILIDADE GESTAO E ASSES EMPR LTDA	998,00	
27	FIS022020	10	2.1.01.01.00.003297	1000	VALOR NOTA FISCAL <855> MDM CONTABILIDADE GESTAO E ASSES EMPR LTDA		998,00
28	CONTABILC	29	3.1.01.05.02.000011	1000	VLR SALARIOS E ORDENADOS CF FOLHA PGTO MES 02/2020	4.861,60	
28	CONTABILC	29	3.1.01.05.02.000003	1000	VLR SALARIOS E ORDENADOS CF FOLHA PGTO MES 02/2020	2.090,00	
28	CONTABILC	29	2.1.01.02.01.000005	1000	VLR SALARIOS E ORDENADOS CF FOLHA PGTO MES 02/2020		4.614,04
28	CONTABILC	29	2.1.01.03.01.000006	1000	VLR SALARIOS E ORDENADOS CF FOLHA PGTO MES 02/2020		388,92

SECOND SOLUCAO EM TECNOLOGIA LTDA

NIRE: 32202541441

CNPJ: 32.286.542/0001-69

Inscrição Estadual: 083529683

Inscrição Municipal: 898870

Endereço: MARANHAO

Número: 575

Complemento: SALA 505

Bairro: PRAIA DA COSTA

Município: VILA VELHA

UF: ES

CEP: 29101340

Data Registro: 19/12/2018

LIVRO DIÁRIO

Mês: Fevereiro/2020

Referência: 01/JAN/2020 até 31/DEZ/2020

Página: 5

Dia	Lote	Lcto	Conta Contábil	CC	Histórico	Débito	Crédito
28	CONTABILC	29	3.1.01.04.01.000012	1000	VLR SALARIOS E ORDENADOS CF FOLHA PGTO MES 02/2020		2,00
28	CONTABILC	29	3.1.01.04.01.000013	1000	VLR SALARIOS E ORDENADOS CF FOLHA PGTO MES 02/2020		2,00
28	CONTABILC	29	1.1.02.01.01.000002	1000	VLR SALARIOS E ORDENADOS CF FOLHA PGTO MES 02/2020		1.944,64
28	CONTABILC	30	3.1.01.05.02.000005	1000	VLR PROV 13º SALARIOS CF FOLHA PGTO MES 02/2020	405,13	
28	CONTABILC	30	2.1.01.04.01.000003	1000	VLR PROV 13º SALARIOS CF FOLHA PGTO MES 02/2020		405,13
28	CONTABILC	31	3.1.01.05.02.000007	1000	VLR PROV FERIAS CF FOLHA PGTO MES 02/2020	840,17	
28	CONTABILC	31	2.1.01.04.01.000004	1000	VLR PROV FERIAS CF FOLHA PGTO MES 02/2020		840,17
28	CONTABILC	32	3.1.01.05.04.000001	1000	VLR PROV FGTS CF FOLHA PGTO MES 02/2020	388,92	
28	CONTABILC	32	2.1.01.03.01.000004	1000	VLR PROV FGTS CF FOLHA PGTO MES 02/2020		388,92
28	CONTABILC	50	3.1.01.01.02.000011	1000	VLR PROV SIMPLES NACIONAL REF MES 02/2020	566,85	
28	CONTABILC	50	3.1.01.01.02.000004	1000	VLR PROV SIMPLES NACIONAL REF MES 02/2020	530,21	
28	CONTABILC	50	3.1.01.01.02.000001	1000	VLR PROV SIMPLES NACIONAL REF MES 02/2020	668,83	
28	CONTABILC	50	3.1.01.01.02.000012	1000	VLR PROV SIMPLES NACIONAL REF MES 02/2020	144,74	
28	CONTABILC	50	3.1.01.05.04.000002	1000	VLR PROV SIMPLES NACIONAL REF MES 02/2020	1.575,81	
28	CONTABILC	50	3.1.03.01.01.000001	1000	VLR PROV SIMPLES NACIONAL REF MES 02/2020	852,69	
28	CONTABILC	50	3.1.03.01.01.000002	1000	VLR PROV SIMPLES NACIONAL REF MES 02/2020	554,74	
28	CONTABILC	50	2.1.01.05.01.000013	1000	VLR PROV SIMPLES NACIONAL REF MES 02/2020		4.893,87
28	CONTABILC	1	3.1.01.05.03.000005	1000	VLR PGTO DOC Nº 593934 SINDICATO DAS EMPRESAS DE TRANSPORTES GVBUS	514,80	
28	CONTABILC	1	1.1.01.02.01.000005	1000	VLR PGTO DOC Nº 593934 SINDICATO DAS EMPRESAS DE TRANSPORTES GVBUS		514,80
28	CONTABILC	19	2.1.01.02.01.000005	1000	VRL REF PGTO SALARIO	4.614,04	
28	CONTABILC	19	1.1.01.02.01.000005	1000	VRL REF PGTO SALARIO		4.614,04
Total do Mês:						108.598,08	108.598,08

SECOND SOLUCAO EM TECNOLOGIA LTDA

NIRE: 3220254441

CNPJ: 32.286.542/0001-69

Inscrição Estadual: 083529683

Inscrição Municipal: 898870

Endereço: MARANHAO

Número: 575

Complemento: SALA 505

Bairro: PRAIA DA COSTA

Município: VILA VELHA

UF: ES

CEP: 29101340

Data Registro: 19/12/2018

LIVRO DIÁRIO

Mês: Março/2020

Referência: 01/JAN/2020 até 31/DEZ/2020

Página: 6

Dia	Lote	Lcto	Conta Contábil	CC	Histórico	Débito	Crédito
05	CONTABILC	10	2.1.01.01.00.003297	1000	VLR PGTO DOC Nº 02.2020	998,00	
05	CONTABILC	10	1.1.01.02.01.000005	1000	VLR PGTO DOC Nº 02.2020		998,00
05	CONTABILC	11	2.1.01.03.01.000004	1000	VLR PGTO FGTS REF MES 02/2020	388,92	
05	CONTABILC	11	1.1.01.02.01.000005	1000	VLR PGTO FGTS REF MES 02/2020		388,92
05	CONTABILC	86	3.1.01.05.06.000001	1000	VLR REF SERVICOS CONTABEIS MES 03/2020	998,00	
05	CONTABILC	86	2.1.01.01.00.003297	1000	VLR REF SERVICOS CONTABEIS MES 03/2020		998,00
06	CONTABILC	8	3.1.01.05.06.000014	1000	VLR PGTO DOC Nº 517836550000001002 RENOVACAO LICITACAO	665,92	
06	CONTABILC	8	1.1.01.02.01.000005	1000	VLR PGTO DOC Nº 517836550000001002 RENOVACAO LICITACAO		665,92
06	CONTABILC	9	3.1.01.05.07.000001	1000	VLR PGTO TAXA CERTIDAO SIMPLIFICADA JUCEES DUA Nº 3126775103	65,05	
06	CONTABILC	9	1.1.01.02.01.000005	1000	VLR PGTO TAXA CERTIDAO SIMPLIFICADA JUCEES DUA Nº 3126775103		65,05
06	FIS032020	1	1.1.02.02.00.051328	1000	IMP. REF. VENDA DE SERVIÇOS N/DATA REF. NF <21> SERVIDOR NA NUVE M EIRELI	5.680,00	
06	FIS032020	1	3.1.01.01.01.000003	1000	IMP. REF. VENDA DE SERVIÇOS N/DATA REF. NF <21> SERVIDOR NA NUVE M EIRELI		5.680,00
09	FIS032020	2	3.1.01.01.02.000013	1000	VALOR DEVOLUÇÃO CONF. NF. <3> HOSPITAL UNIVERS. CASS. ANT. MORAES	30.800,00	
09	FIS032020	2	1.1.02.02.00.063050	1000	VALOR DEVOLUÇÃO CONF. NF. <3> HOSPITAL UNIVERS. CASS. ANT. MORAES		30.800,00
10	CONTABILC	13	3.1.01.05.06.000008	1000	VLR PGTO DOC Nº 61658 MEDIATORIE	377,12	
10	CONTABILC	13	1.1.01.02.01.000005	1000	VLR PGTO DOC Nº 61658 MEDIATORIE		377,12
10	CONTABILC	51	3.1.01.05.08.000001	1000	VRL REF PGTO PACOTE DE SERVIÇOS	22,85	
10	CONTABILC	51	1.1.01.02.01.000005	1000	VRL REF PGTO PACOTE DE SERVIÇOS		22,85
10	FIS032020	3	1.1.02.02.00.063050	1000	VALOR NOTA FISCAL <4> HOSPITAL UNIVERS. CASS. ANT. MORAES	30.800,00	
10	FIS032020	3	3.1.01.01.01.000001	1000	VALOR NOTA FISCAL <4> HOSPITAL UNIVERS. CASS. ANT. MORAES		30.800,00
11	CONTABILC	16	2.1.01.01.00.118079	1000	VLR PGTO DOC Nº 218704 ODONTO EMPRESAS	37,94	
11	CONTABILC	16	1.1.01.02.01.000005	1000	VLR PGTO DOC Nº 218704 ODONTO EMPRESAS		37,94
11	FIS032020	4	1.1.02.02.00.004495	1000	IMP. REF. VENDA DE SERVIÇOS N/DATA REF. NF <22> DELL COMPUTADORES DO BRASIL LTDA	117.762,97	
11	FIS032020	4	3.1.01.01.01.000003	1000	IMP. REF. VENDA DE SERVIÇOS N/DATA REF. NF <22> DELL COMPUTADORES DO BRASIL LTDA		117.762,97
13	CONTABILC	52	1.1.02.01.01.000002	1000	VRL REF PGTO ADIANTAMENTO SALARIO	1.944,64	
13	CONTABILC	52	1.1.01.02.01.000005	1000	VRL REF PGTO ADIANTAMENTO SALARIO		1.944,64
19	CONTABILC	18	2.1.01.05.01.000013	1000	VLR PGTO SIMPLES NACIONAL REF MES 02/2020	4.893,87	
19	CONTABILC	18	1.1.01.02.01.000005	1000	VLR PGTO SIMPLES NACIONAL REF MES 02/2020		4.893,87
20	CONTABILC	12	2.1.01.03.01.000006	1000	VLR PGTO INSS REF MES 02/2020	388,92	
20	CONTABILC	12	1.1.01.02.01.000005	1000	VLR PGTO INSS REF MES 02/2020		388,92
20	FIS032020	5	1.1.02.02.00.030982	1000	IMP. REF. VENDA DE SERVIÇOS N/DATA REF. NF <23> MARBORGES AGROINDUSTRIA SA	7.223,02	
20	FIS032020	5	3.1.01.01.01.000003	1000	IMP. REF. VENDA DE SERVIÇOS N/DATA REF. NF <23> MARBORGES AGROINDUSTRIA SA		7.223,02
23	CONTABILC	14	2.1.01.01.00.015684	1000	VLR PGTO DOC Nº 9500789	7.024,04	
23	CONTABILC	14	1.1.01.02.01.000005	1000	VLR PGTO DOC Nº 9500789		7.024,04
23	CONTABILC	15	2.1.01.01.00.015684	1000	VLR PGTO DOC Nº 17702650	12.420,85	
23	CONTABILC	15	1.1.01.02.01.000005	1000	VLR PGTO DOC Nº 17702650		12.420,85
24	CONTABILC	53	1.1.01.02.01.000005	1000	VRL REF RECEBIMENTO CF EXTRATO	5.680,00	
24	CONTABILC	53	1.1.02.02.00.051328	1000	VRL REF RECEBIMENTO CF EXTRATO		5.680,00
24	CONTABILC	56	3.1.01.05.08.000001	1000	VRL REF PGTO TARIFA	3,60	
24	CONTABILC	56	1.1.01.02.01.000005	1000	VRL REF PGTO TARIFA		3,60
31	CONTABILC	33	3.1.01.05.02.000011	1000	VLR SALARIOS E ORDENADOS CF FOLHA 03/2020	4.861,60	
31	CONTABILC	33	3.1.01.05.02.000003	1000	VLR SALARIOS E ORDENADOS CF FOLHA 03/2020	2.090,00	
31	CONTABILC	33	2.1.01.02.01.000005	1000	VLR SALARIOS E ORDENADOS CF FOLHA 03/2020		4.611,43
31	CONTABILC	33	3.1.01.04.01.000013	1000	VLR SALARIOS E ORDENADOS CF FOLHA 03/2020		3,00
31	CONTABILC	33	1.1.02.01.01.000002	1000	VLR SALARIOS E ORDENADOS CF FOLHA 03/2020		1.944,64
31	CONTABILC	33	2.1.01.03.01.000006	1000	VLR SALARIOS E ORDENADOS CF FOLHA 03/2020		390,53
31	CONTABILC	33	3.1.01.04.01.000012	1000	VLR SALARIOS E ORDENADOS CF FOLHA 03/2020		2,00
31	CONTABILC	34	3.1.01.05.02.000005	1000	VLR PROV 13º SALARIO CF FOLHA PGTO MES 03/2020	405,13	
31	CONTABILC	34	2.1.01.04.01.000003	1000	VLR PROV 13º SALARIO CF FOLHA PGTO MES 03/2020		405,13
31	CONTABILC	35	3.1.01.05.02.000007	1000	VLR PROV FERIAS CF FOLHA PGTO MES 03/2020	840,17	
31	CONTABILC	35	2.1.01.04.01.000004	1000	VLR PROV FERIAS CF FOLHA PGTO MES 03/2020		840,17
31	CONTABILC	36	3.1.01.05.04.000001	1000	VLR PROV FGTS REF MES 03/2020	388,92	
31	CONTABILC	36	2.1.01.03.01.000004	1000	VLR PROV FGTS REF MES 03/2020		388,92
31	CONTABILC	52	3.1.01.01.02.000001	1000	VLR PROV SIMPLES NACIONAL REF MES 03/2020	2.902,44	

SECOND SOLUCAO EM TECNOLOGIA LTDA

NIRE: 3220254441

CNPJ: 32.286.542/0001-69

Inscrição Estadual: 083529683

Inscrição Municipal: 898870

Endereço: MARANHAO

Número: 575

Complemento: SALA 505

Bairro: PRAIA DA COSTA

Município: VILA VELHA

UF: ES

CEP: 29101340

Data Registro: 19/12/2018

LIVRO DIÁRIO

Mês: Março/2020

Referência: 01/JAN/2020 até 31/DEZ/2020

Página: 7

Dia	Lote	Lcto	Conta Contábil	CC	Histórico	Débito	Crédito
31	CONTABILC	52	3.1.01.01.02.000011	1000	VLR PROV SIMPLES NACIONAL REF MES 03/2020	3.659,62	
31	CONTABILC	52	3.1.01.01.02.000012	1000	VLR PROV SIMPLES NACIONAL REF MES 03/2020	627,95	
31	CONTABILC	52	3.1.01.05.04.000002	1000	VLR PROV SIMPLES NACIONAL REF MES 03/2020	5.899,33	
31	CONTABILC	52	3.1.03.01.01.000001	1000	VLR PROV SIMPLES NACIONAL REF MES 03/2020	4.533,21	
31	CONTABILC	52	3.1.03.01.01.000002	1000	VLR PROV SIMPLES NACIONAL REF MES 03/2020	2.965,92	
31	CONTABILC	52	2.1.01.05.01.000013	1000	VLR PROV SIMPLES NACIONAL REF MES 03/2020		20.588,47
31	CONTABILC	54	1.1.01.02.01.000005	1000	VRL REF RECEBIMENTO M AGROINDUSTRIA	7.223,02	
31	CONTABILC	54	1.1.02.02.00.030982	1000	VRL REF RECEBIMENTO M AGROINDUSTRIA		7.223,02
31	CONTABILC	55	2.1.01.02.01.000005	1000	VRL REF PGTO SALARIO	4.611,43	
31	CONTABILC	55	1.1.01.02.01.000005	1000	VRL REF PGTO SALARIO		4.611,43
31	ENCERRA1	1	3.1.01.01.01.000001	1000	VLR REF ENCERRAMENTO DO EXERCICIO	61.600,00	
31	ENCERRA1	1	4.1.01.01.01.000001	1000	VLR REF ENCERRAMENTO DO EXERCICIO		61.600,00
31	ENCERRA1	2	3.1.01.01.01.000003	1000	VLR REF ENCERRAMENTO DO EXERCICIO	164.443,40	
31	ENCERRA1	2	4.1.01.01.01.000001	1000	VLR REF ENCERRAMENTO DO EXERCICIO		164.443,40
31	ENCERRA1	3	4.1.01.01.01.000001	1000	VLR REF ENCERRAMENTO DO EXERCICIO	3.875,99	
31	ENCERRA1	3	3.1.01.01.02.000001	1000	VLR REF ENCERRAMENTO DO EXERCICIO		3.875,99
31	ENCERRA1	4	4.1.01.01.01.000001	1000	VLR REF ENCERRAMENTO DO EXERCICIO	530,21	
31	ENCERRA1	4	3.1.01.01.02.000004	1000	VLR REF ENCERRAMENTO DO EXERCICIO		530,21
31	ENCERRA1	5	4.1.01.01.01.000001	1000	VLR REF ENCERRAMENTO DO EXERCICIO	4.593,87	
31	ENCERRA1	5	3.1.01.01.02.000011	1000	VLR REF ENCERRAMENTO DO EXERCICIO		4.593,87
31	ENCERRA1	6	4.1.01.01.01.000001	1000	VLR REF ENCERRAMENTO DO EXERCICIO	838,61	
31	ENCERRA1	6	3.1.01.01.02.000012	1000	VLR REF ENCERRAMENTO DO EXERCICIO		838,61
31	ENCERRA1	7	4.1.01.01.01.000001	1000	VLR REF ENCERRAMENTO DO EXERCICIO	30.800,00	
31	ENCERRA1	7	3.1.01.01.02.000013	1000	VLR REF ENCERRAMENTO DO EXERCICIO		30.800,00
31	ENCERRA1	8	4.1.01.01.01.000001	1000	VLR REF ENCERRAMENTO DO EXERCICIO	12.420,85	
31	ENCERRA1	8	3.1.01.02.01.000002	1000	VLR REF ENCERRAMENTO DO EXERCICIO		12.420,85
31	ENCERRA1	9	4.1.01.01.01.000001	1000	VLR REF ENCERRAMENTO DO EXERCICIO	53,80	
31	ENCERRA1	9	3.1.01.02.02.000006	1000	VLR REF ENCERRAMENTO DO EXERCICIO		53,80
31	ENCERRA1	10	4.1.01.01.01.000001	1000	VLR REF ENCERRAMENTO DO EXERCICIO	7.024,04	
31	ENCERRA1	10	3.1.01.02.02.000009	1000	VLR REF ENCERRAMENTO DO EXERCICIO		7.024,04
31	ENCERRA1	11	3.1.01.04.01.000012	1000	VLR REF ENCERRAMENTO DO EXERCICIO	6,00	
31	ENCERRA1	11	4.1.01.01.01.000001	1000	VLR REF ENCERRAMENTO DO EXERCICIO		6,00
31	ENCERRA1	12	3.1.01.04.01.000013	1000	VLR REF ENCERRAMENTO DO EXERCICIO	7,00	
31	ENCERRA1	12	4.1.01.01.01.000001	1000	VLR REF ENCERRAMENTO DO EXERCICIO		7,00
31	ENCERRA1	13	4.1.01.01.01.000001	1000	VLR REF ENCERRAMENTO DO EXERCICIO	5.877,03	
31	ENCERRA1	13	3.1.01.05.02.000003	1000	VLR REF ENCERRAMENTO DO EXERCICIO		5.877,03
31	ENCERRA1	14	4.1.01.01.01.000001	1000	VLR REF ENCERRAMENTO DO EXERCICIO	1.188,88	
31	ENCERRA1	14	3.1.01.05.02.000005	1000	VLR REF ENCERRAMENTO DO EXERCICIO		1.188,88
31	ENCERRA1	15	4.1.01.01.01.000001	1000	VLR REF ENCERRAMENTO DO EXERCICIO	6.792,75	
31	ENCERRA1	15	3.1.01.05.02.000007	1000	VLR REF ENCERRAMENTO DO EXERCICIO		6.792,75
31	ENCERRA1	16	4.1.01.01.01.000001	1000	VLR REF ENCERRAMENTO DO EXERCICIO	9.723,20	
31	ENCERRA1	16	3.1.01.05.02.000011	1000	VLR REF ENCERRAMENTO DO EXERCICIO		9.723,20
31	ENCERRA1	17	4.1.01.01.01.000001	1000	VLR REF ENCERRAMENTO DO EXERCICIO	2.621,00	
31	ENCERRA1	17	3.1.01.05.03.000001	1000	VLR REF ENCERRAMENTO DO EXERCICIO		2.621,00
31	ENCERRA1	18	4.1.01.01.01.000001	1000	VLR REF ENCERRAMENTO DO EXERCICIO	113,82	
31	ENCERRA1	18	3.1.01.05.03.000002	1000	VLR REF ENCERRAMENTO DO EXERCICIO		113,82
31	ENCERRA1	19	4.1.01.01.01.000001	1000	VLR REF ENCERRAMENTO DO EXERCICIO	1.211,10	
31	ENCERRA1	19	3.1.01.05.03.000005	1000	VLR REF ENCERRAMENTO DO EXERCICIO		1.211,10
31	ENCERRA1	20	4.1.01.01.01.000001	1000	VLR REF ENCERRAMENTO DO EXERCICIO	1.142,91	
31	ENCERRA1	20	3.1.01.05.04.000001	1000	VLR REF ENCERRAMENTO DO EXERCICIO		1.142,91
31	ENCERRA1	21	4.1.01.01.01.000001	1000	VLR REF ENCERRAMENTO DO EXERCICIO	8.077,03	
31	ENCERRA1	21	3.1.01.05.04.000002	1000	VLR REF ENCERRAMENTO DO EXERCICIO		8.077,03
31	ENCERRA1	22	4.1.01.01.01.000001	1000	VLR REF ENCERRAMENTO DO EXERCICIO	1.806,54	
31	ENCERRA1	22	3.1.01.05.05.000002	1000	VLR REF ENCERRAMENTO DO EXERCICIO		1.806,54
31	ENCERRA1	23	4.1.01.01.01.000001	1000	VLR REF ENCERRAMENTO DO EXERCICIO	41,46	
31	ENCERRA1	23	3.1.01.05.05.000022	1000	VLR REF ENCERRAMENTO DO EXERCICIO		41,46
31	ENCERRA1	24	4.1.01.01.01.000001	1000	VLR REF ENCERRAMENTO DO EXERCICIO	3.992,00	
31	ENCERRA1	24	3.1.01.05.06.000001	1000	VLR REF ENCERRAMENTO DO EXERCICIO		3.992,00
31	ENCERRA1	25	4.1.01.01.01.000001	1000	VLR REF ENCERRAMENTO DO EXERCICIO	1.234,76	
31	ENCERRA1	25	3.1.01.05.06.000008	1000	VLR REF ENCERRAMENTO DO EXERCICIO		1.234,76
31	ENCERRA1	26	4.1.01.01.01.000001	1000	VLR REF ENCERRAMENTO DO EXERCICIO	665,92	

SECOND SOLUCAO EM TECNOLOGIA LTDA

NIRE: 32202541441

CNPJ: 32.286.542/0001-69

Inscrição Estadual: 083529683

Inscrição Municipal: 898870

Endereço: MARANHAO

Número: 575

Complemento: SALA 505

Bairro: PRAIA DA COSTA

Município: VILA VELHA

UF: ES

CEP: 29101340

Data Registro: 19/12/2018

LIVRO DIÁRIO

Mês: Março/2020

Referência: 01/JAN/2020 até 31/DEZ/2020

Página: 8

Dia	Lote	Lcto	Conta Contábil	CC	Histórico	Débito	Crédito
31	ENCERRA1	26	3.1.01.05.06.000014	1000	VLR REF ENCERRAMENTO DO EXERCICIO		665,92
31	ENCERRA1	27	4.1.01.01.01.000001	1000	VLR REF ENCERRAMENTO DO EXERCICIO	130,10	
31	ENCERRA1	27	3.1.01.05.07.000001	1000	VLR REF ENCERRAMENTO DO EXERCICIO		130,10
31	ENCERRA1	28	4.1.01.01.01.000001	1000	VLR REF ENCERRAMENTO DO EXERCICIO	79,35	
31	ENCERRA1	28	3.1.01.05.08.000001	1000	VLR REF ENCERRAMENTO DO EXERCICIO		79,35
31	ENCERRA1	29	4.1.01.01.01.000001	1000	VLR REF ENCERRAMENTO DO EXERCICIO	11,31	
31	ENCERRA1	29	3.1.01.05.08.000007	1000	VLR REF ENCERRAMENTO DO EXERCICIO		11,31
31	ENCERRA1	30	4.1.01.01.01.000001	1000	VLR REF ENCERRAMENTO DO EXERCICIO	5.882,97	
31	ENCERRA1	30	3.1.03.01.01.000001	1000	VLR REF ENCERRAMENTO DO EXERCICIO		5.882,97
31	ENCERRA1	31	4.1.01.01.01.000001	1000	VLR REF ENCERRAMENTO DO EXERCICIO	3.844,84	
31	ENCERRA1	31	3.1.03.01.01.000002	1000	VLR REF ENCERRAMENTO DO EXERCICIO		3.844,84
31	ENCERRA1	32	4.1.01.01.01.000001	1000	VLR REF ENCERRAMENTO DO EXERCICIO	111.482,06	
31	ENCERRA1	32	2.3.02.01.03.000000	1000	VLR REF ENCERRAMENTO DO EXERCICIO		111.482,06
Total do Mês:						721.297,25	721.297,25

SECOND SOLUCAO EM TECNOLOGIA LTDA

NIRE: 3220254441

CNPJ: 32.286.542/0001-69

Inscrição Estadual: 083529683

Inscrição Municipal: 898870

Endereço: MARANHAO

Número: 575

Complemento: SALA 505

Bairro: PRAIA DA COSTA

Município: VILA VELHA

UF: ES

CEP: 29101340

Data Registro: 19/12/2018

LIVRO DIÁRIO

Mês: Abril/2020

Referência: 01/JAN/2020 até 31/DEZ/2020

Página: 9

Dia	Lote	Lcto	Conta Contábil	CC	Histórico	Débito	Crédito
01	CONTABILC	57	3.1.01.05.07.000001	1000	VLR PGTO TAXA CERTIDAO SIMPLIFICA JUCEES	65,05	
01	CONTABILC	57	1.1.01.02.01.000005	1000	VLR PGTO TAXA CERTIDAO SIMPLIFICA JUCEES		65,05
01	FIS042020	1	3.1.01.05.06.000008	1000	VALOR NOTA FISCAL <50161> MEDIATORIE ADMINISTRADORA DE BENEFICIOS LTDA	377,12	
01	FIS042020	1	2.1.01.01.00.077011	1000	VALOR NOTA FISCAL <50161> MEDIATORIE ADMINISTRADORA DE BENEFICIOS LTDA		377,12
03	CONTABILC	58	2.1.01.01.00.003297	1000	VRL REF PGTO MDM CONTABILIDADE	998,00	
03	CONTABILC	58	1.1.01.02.01.000005	1000	VRL REF PGTO MDM CONTABILIDADE		998,00
06	CONTABILC	20	1.1.01.02.01.000001	1000	VLR RECEBIMENTO DA NF Nº	30.800,00	
06	CONTABILC	20	1.1.02.02.00.063050	1000	VLR RECEBIMENTO DA NF Nº		30.800,00
06	CONTABILC	21	3.1.01.05.08.000001	1000	VLR PGTO DESPESAS BANCARIAS	176,00	
06	CONTABILC	21	1.1.01.02.01.000001	1000	VLR PGTO DESPESAS BANCARIAS		176,00
06	CONTABILC	22	1.1.01.03.01.000001	1000	VLR FUNDO INVESTIDOR APLICACAO AUTOMATICA	30.624,00	
06	CONTABILC	22	1.1.01.02.01.000001	1000	VLR FUNDO INVESTIDOR APLICACAO AUTOMATICA		30.624,00
07	CONTABILC	1	2.1.01.03.01.000004	1000	VLR PGTO FGTS REF MES 03/2020	388,92	
07	CONTABILC	1	1.1.01.02.01.000005	1000	VLR PGTO FGTS REF MES 03/2020		388,92
09	CONTABILC	2	3.1.01.05.03.000002	1000	VL PGTO DOC Nº 220824 ODONTO EMPRESAS	37,94	
09	CONTABILC	2	1.1.01.02.01.000005	1000	VL PGTO DOC Nº 220824 ODONTO EMPRESAS		37,94
09	CONTABILC	3	2.1.01.01.00.077011	1000	VLR PGTO DOC Nº 71489 MEDIATORIE	377,12	
09	CONTABILC	3	1.1.01.02.01.000005	1000	VLR PGTO DOC Nº 71489 MEDIATORIE		377,12
13	CONTABILC	59	3.1.01.05.08.000001	1000	VRL REF PGTO PACOTE DE SERVIÇO	22,85	
13	CONTABILC	59	1.1.01.02.01.000005	1000	VRL REF PGTO PACOTE DE SERVIÇO		22,85
13	FIS042020	2	1.1.02.02.00.051328	1000	IMP. REF. VENDA DE SERVIÇOS N/DATA REF. NF <24> SERVIDOR NA NUVEM EIRELI	2.850,00	
13	FIS042020	2	3.1.01.01.01.000003	1000	IMP. REF. VENDA DE SERVIÇOS N/DATA REF. NF <24> SERVIDOR NA NUVEM EIRELI		2.850,00
15	CONTABILC	5	2.1.01.01.00.005988	1000	VLR PGTO DOC Nº 3515718-1/1	53,80	
15	CONTABILC	5	1.1.01.02.01.000005	1000	VLR PGTO DOC Nº 3515718-1/1		53,80
15	CONTABILC	60	1.1.02.01.01.000002	1000	VRL REF PGTO ADIANTAMENTO DE SALARIO	543,84	
15	CONTABILC	60	1.1.01.02.01.000005	1000	VRL REF PGTO ADIANTAMENTO DE SALARIO		543,84
15	FIS042020	3	1.1.03.01.01.000001	1000	VR. ENTRADA BONIFICAÇÃO CF. NF. 1893286 DELL COMPUTADORES DO BRASIL LTDA	3.003,35	
15	FIS042020	3	3.1.01.04.01.000011	1000	VR. ENTRADA BONIFICAÇÃO CF. NF. 1893286 DELL COMPUTADORES DO BRASIL LTDA		3.003,35
17	CONTABILC	6	3.1.01.05.05.000002	1000	VLR PGTO DOC Nº 9697 MARILZA MARTINS	858,54	
17	CONTABILC	6	1.1.01.02.01.000005	1000	VLR PGTO DOC Nº 9697 MARILZA MARTINS		858,54
20	CONTABILC	4	2.1.01.03.01.000006	1000	VLR PGTO INSS REF MES 03/2020	390,53	
20	CONTABILC	4	1.1.01.02.01.000005	1000	VLR PGTO INSS REF MES 03/2020		390,53
23	CONTABILC	61	1.1.01.02.01.000005	1000	VRL REF RECEBIMENTO SERVIDO NA NUVEENS	2.850,00	
23	CONTABILC	61	1.1.02.02.00.051328	1000	VRL REF RECEBIMENTO SERVIDO NA NUVEENS		2.850,00
23	CONTABILC	62	3.1.01.05.08.000001	1000	VRL REF PGTO TARIFA	3,60	
23	CONTABILC	62	1.1.01.02.01.000005	1000	VRL REF PGTO TARIFA		3,60
24	FIS042020	4	1.1.02.02.00.030982	1000	IMP. REF. VENDA DE SERVIÇOS N/DATA REF. NF <25> MARBORGES AGROINDUSTRIA SA	7.223,02	
24	FIS042020	4	3.1.01.01.01.000003	1000	IMP. REF. VENDA DE SERVIÇOS N/DATA REF. NF <25> MARBORGES AGROINDUSTRIA SA		7.223,02
29	FIS042020	5	3.1.01.05.06.000001	1000	VALOR NOTA FISCAL <875> MDM CONTABILIDADE GESTAO E ASSES EMPR LTDA	998,00	
29	FIS042020	5	2.1.01.01.00.003297	1000	VALOR NOTA FISCAL <875> MDM CONTABILIDADE GESTAO E ASSES EMPR LTDA		998,00
30	CONTABILC	43	3.1.01.05.02.000011	1000	VLR SALARIOS E ORDENADOS CF FOLHA 04/2020	1.359,88	
30	CONTABILC	43	3.1.01.05.02.000003	1000	VLR SALARIOS E ORDENADOS CF FOLHA 04/2020	2.105,74	
30	CONTABILC	43	2.1.01.02.01.000005	1000	VLR SALARIOS E ORDENADOS CF FOLHA 04/2020		2.798,08
30	CONTABILC	43	2.1.01.03.01.000006	1000	VLR SALARIOS E ORDENADOS CF FOLHA 04/2020		122,70
30	CONTABILC	43	3.1.01.04.01.000012	1000	VLR SALARIOS E ORDENADOS CF FOLHA 04/2020		1,00
30	CONTABILC	43	1.1.02.01.01.000002	1000	VLR SALARIOS E ORDENADOS CF FOLHA 04/2020		543,84
30	CONTABILC	44	3.1.01.05.02.000005	1000	VLR PROV 13º SALARIO CF FOLHA PGTO MES 04/2020	113,30	
30	CONTABILC	44	2.1.01.04.01.000003	1000	VLR PROV 13º SALARIO CF FOLHA PGTO MES 04/2020		113,30
30	CONTABILC	45	3.1.01.05.02.000007	1000	VLR PROV FERIAS CF FOLHA PGTO MES 04/2020	151,06	
30	CONTABILC	45	2.1.01.04.01.000004	1000	VLR PROV FERIAS CF FOLHA PGTO MES 04/2020		151,06
30	CONTABILC	46	3.1.01.05.04.000001	1000	VLR FGTS REF MES 04/2020	379,58	
30	CONTABILC	46	2.1.01.03.01.000004	1000	VLR FGTS REF MES 04/2020		379,58
30	CONTABILC	48	2.1.01.04.01.000004	1000	VLR FERIAS CF FOLHA PGTO MES 04/2020	3.385,26	
30	CONTABILC	48	2.1.01.02.01.000005	1000	VLR FERIAS CF FOLHA PGTO MES 04/2020		3.127,98
30	CONTABILC	48	2.1.01.03.01.000006	1000	VLR FERIAS CF FOLHA PGTO MES 04/2020		257,28
30	CONTABILC	53	3.1.01.01.02.000001	1000	VLR PROV SIMPLES NACIONAL REF MES 04/2020	259,81	

SECOND SOLUCAO EM TECNOLOGIA LTDA

NIRE: 32202541471

CNPJ: 32.286.542/0001-69

Inscrição Estadual: 083529683

Inscrição Municipal: 898870

Endereço: MARANHAO

Número: 575

Complemento: SALA 505

Bairro: PRAIA DA COSTA

Município: VILA VELHA

UF: ES

CEP: 29101340

Data Registro: 19/12/2018

LIVRO DIÁRIO

Mês: Abril/2020

Referência: 01/JAN/2020 até 31/DEZ/2020

Página: 10

Dia	Lote	Lcto	Conta Contábil	CC	Histórico	Débito	Crédito
30	CONTABILC	53	3.1.01.01.02.000011	1000	VLR PROV SIMPLES NACIONAL REF MES 04/2020	330,86	
30	CONTABILC	53	3.1.01.01.02.000012	1000	VLR PROV SIMPLES NACIONAL REF MES 04/2020	56,25	
30	CONTABILC	53	3.1.01.05.04.000002	1000	VLR PROV SIMPLES NACIONAL REF MES 04/2020	415,32	
30	CONTABILC	53	3.1.03.01.01.000001	1000	VLR PROV SIMPLES NACIONAL REF MES 04/2020	417,93	
30	CONTABILC	53	3.1.03.01.01.000002	1000	VLR PROV SIMPLES NACIONAL REF MES 04/2020	261,21	
30	CONTABILC	53	2.1.01.05.01.000013	1000	VLR PROV SIMPLES NACIONAL REF MES 04/2020		1.741,38
30	CONTABILC	59	3.1.01.05.02.000011	1000	VLR SALARIOS E ORDENADOS CF FOLHA 04/2020	107,70	
30	CONTABILC	59	2.1.01.02.01.000005	1000	VLR SALARIOS E ORDENADOS CF FOLHA 04/2020		107,70
30	CONTABILC	63	2.1.01.02.01.000005	1000	VRL REF PGTO SALARIO	2.798,08	
30	CONTABILC	63	1.1.01.02.01.000005	1000	VRL REF PGTO SALARIO		2.798,08
Total do Mês:						94.783,66	94.783,66

SECOND SOLUCAO EM TECNOLOGIA LTDA

NIRE: 32202541471

CNPJ: 32.286.542/0001-69

Inscrição Estadual: 083529683

Inscrição Municipal: 898870

Endereço: MARANHAO

Número: 575

Complemento: SALA 505

Bairro: PRAIA DA COSTA

Município: VILA VELHA

UF: ES

CEP: 29101340

Data Registro: 19/12/2018

LIVRO DIÁRIO

Mês: Maio/2020

Referência: 01/JAN/2020 até 31/DEZ/2020

Página: 11

Dia	Lote	Lcto	Conta Contábil	CC	Histórico	Débito	Crédito
04	CONTABILC	64	2.1.01.02.01.000005	1000	VRL REF PGTO SALARIO	3.235,68	
04	CONTABILC	64	1.1.01.02.01.000005	1000	VRL REF PGTO SALARIO		3.235,68
05	CONTABILC	23	1.1.01.02.01.000001	1000	VLR FUNDO INVESTIDOR APLICACAO AUTOMATICA	88,00	
05	CONTABILC	23	1.1.01.03.01.000001	1000	VLR FUNDO INVESTIDOR APLICACAO AUTOMATICA		88,00
05	CONTABILC	24	3.1.01.05.08.000001	1000	VLR PGTO DESPESAS BANCARIAS	88,00	
05	CONTABILC	24	1.1.01.02.01.000001	1000	VLR PGTO DESPESAS BANCARIAS		88,00
05	CONTABILC	27	2.1.01.01.00.003297	1000	VLR PGTO DA NF Nº 875	998,00	
05	CONTABILC	27	1.1.01.02.01.000005	1000	VLR PGTO DA NF Nº 875		998,00
05	CONTABILC	65	1.1.01.02.01.000005	1000	VLR RECEBIMENTO DA NF Nº 25	7.223,02	
05	CONTABILC	65	1.1.02.02.00.030982	1000	VLR RECEBIMENTO DA NF Nº 25		7.223,02
07	CONTABILC	29	3.1.01.05.03.000005	1000	VLR PGTO DOC Nº 702773 GVBUS	312,00	
07	CONTABILC	29	1.1.01.02.01.000005	1000	VLR PGTO DOC Nº 702773 GVBUS		312,00
07	CONTABILC	31	2.1.01.03.01.000004	1000	VLR PGTO FGTS REF MES 04/2020	379,58	
07	CONTABILC	31	1.1.01.02.01.000005	1000	VLR PGTO FGTS REF MES 04/2020		379,58
08	CONTABILC	28	3.1.01.05.03.000001	1000	VLR PGTO DOC Nº 9333912 TICKET	1.380,00	
08	CONTABILC	28	1.1.01.02.01.000005	1000	VLR PGTO DOC Nº 9333912 TICKET		1.380,00
11	CONTABILC	22	3.1.01.05.06.000008	1000	VLR PGTO DOC Nº 81579 MEDIATORIE	634,04	
11	CONTABILC	22	1.1.01.02.01.000005	1000	VLR PGTO DOC Nº 81579 MEDIATORIE		634,04
11	CONTABILC	33	3.1.01.05.03.000002	1000	VLR PGTO DOC Nº 222708 ODONTO EMPRESAS	37,94	
11	CONTABILC	33	1.1.01.02.01.000005	1000	VLR PGTO DOC Nº 222708 ODONTO EMPRESAS		37,94
11	CONTABILC	66	3.1.01.05.08.000001	1000	VRL REF PGTO PACOTE DE SERVIÇO	22,85	
11	CONTABILC	66	1.1.01.02.01.000005	1000	VRL REF PGTO PACOTE DE SERVIÇO		22,85
12	CONTABILC	24	1.1.02.01.01.000001	1000	VLR PGTO P/ RAIZES LAMINADOS	18.186,68	
12	CONTABILC	24	1.1.01.02.01.000005	1000	VLR PGTO P/ RAIZES LAMINADOS		18.186,68
14	CONTABILC	25	1.1.01.02.01.000001	1000	VLR RECEBIMENTO DAS NF Nº 19 E 22	128.139,84	
14	CONTABILC	25	1.1.02.02.00.004495	1000	VLR RECEBIMENTO DAS NF Nº 19 E 22		128.139,84
14	CONTABILC	26	1.1.01.03.01.000001	1000	VLR FUNDO INVESTIDOR APLICACAO AUTOMATICA	128.139,84	
14	CONTABILC	26	1.1.01.02.01.000001	1000	VLR FUNDO INVESTIDOR APLICACAO AUTOMATICA		128.139,84
15	CONTABILC	20	3.1.01.02.02.000006	1000	VLR PGTO DOC Nº 3559807-1/1 ALTERDATA	53,80	
15	CONTABILC	20	1.1.01.02.01.000005	1000	VLR PGTO DOC Nº 3559807-1/1 ALTERDATA		53,80
15	CONTABILC	32	1.1.02.01.01.000002	1000	VLR PGTO ADIANTAMENTO SALARIOS	543,84	
15	CONTABILC	32	1.1.01.02.01.000005	1000	VLR PGTO ADIANTAMENTO SALARIOS		543,84
18	CONTABILC	67	3.1.01.05.02.000011	1000	VRL REF PGTO ADIANTAMENTO DE SALARIO	243,83	
18	CONTABILC	67	1.1.01.02.01.000005	1000	VRL REF PGTO ADIANTAMENTO DE SALARIO		243,83
18	FIS052020	1	1.1.02.02.00.051328	1000	IMP. REF. VENDA DE SERVIÇOS N/DATA REF. NF <26> SERVIDOR NA NUVEM EIRELI	2.850,00	
18	FIS052020	1	3.1.01.01.01.000003	1000	IMP. REF. VENDA DE SERVIÇOS N/DATA REF. NF <26> SERVIDOR NA NUVEM EIRELI		2.850,00
18	FIS052020	2	1.1.02.02.00.051328	1000	IMP. REF. VENDA DE SERVIÇOS N/DATA REF. NF <27> SERVIDOR NA NUVEM EIRELI	1.703,66	
18	FIS052020	2	3.1.01.01.01.000003	1000	IMP. REF. VENDA DE SERVIÇOS N/DATA REF. NF <27> SERVIDOR NA NUVEM EIRELI		1.703,66
18	FIS052020	3	1.1.02.02.00.030982	1000	IMP. REF. VENDA DE SERVIÇOS N/DATA REF. NF <28> MARBORGES AGROINDUSTRIA SA	7.223,02	
18	FIS052020	3	3.1.01.01.01.000003	1000	IMP. REF. VENDA DE SERVIÇOS N/DATA REF. NF <28> MARBORGES AGROINDUSTRIA SA		7.223,02
18	FIS052020	4	1.1.02.02.00.004495	1000	IMP. REF. VENDA DE SERVIÇOS N/DATA REF. NF <29> DELL COMPUTADORES DO BRASIL LTDA	7.795,02	
18	FIS052020	4	3.1.01.01.01.000003	1000	IMP. REF. VENDA DE SERVIÇOS N/DATA REF. NF <29> DELL COMPUTADORES DO BRASIL LTDA		7.795,02
19	FIS052020	5	1.1.02.02.00.004495	1000	IMP. REF. VENDA DE SERVIÇOS N/DATA REF. NF <30> DELL COMPUTADORES DO BRASIL LTDA	3.837,52	
19	FIS052020	5	3.1.01.01.01.000003	1000	IMP. REF. VENDA DE SERVIÇOS N/DATA REF. NF <30> DELL COMPUTADORES DO BRASIL LTDA		3.837,52
20	CONTABILC	25	2.1.01.03.01.000006	1000	VLR PGTO INSS REF MES 04/2020	379,98	
20	CONTABILC	25	1.1.01.02.01.000005	1000	VLR PGTO INSS REF MES 04/2020		379,98
20	CONTABILC	26	3.1.01.05.05.000002	1000	VLR PGTO DOC Nº 10192 MARILZA MARTINS	858,54	
20	CONTABILC	26	1.1.01.02.01.000005	1000	VLR PGTO DOC Nº 10192 MARILZA MARTINS		858,54
26	CONTABILC	68	1.1.01.02.01.000005	1000	VLR RECEBIMENTO DA NF Nº 28	7.223,02	
26	CONTABILC	68	1.1.02.02.00.030982	1000	VLR RECEBIMENTO DA NF Nº 28		7.223,02
26	CONTABILC	69	1.1.01.02.01.000005	1000	VRL REF RECEBIMENTO SERVIDO NA NUVEM	3.701,83	
26	CONTABILC	69	1.1.02.02.00.051328	1000	VRL REF RECEBIMENTO SERVIDO NA NUVEM		3.701,83
26	CONTABILC	70	3.1.01.05.08.000001	1000	VRL REF PGTO TARIFA	7,20	
26	CONTABILC	70	1.1.01.02.01.000005	1000	VRL REF PGTO TARIFA		7,20
26	FIS052020	6	3.1.01.05.06.000008	1000	VALOR NOTA FISCAL <225179> ODONTO EMPRESAS CONVENIOS DENTARIOS LTDA	37,94	

SECOND SOLUCAO EM TECNOLOGIA LTDA

NIRE: 32202541421

CNPJ: 32.286.542/0001-69

Inscrição Estadual: 083529683

Inscrição Municipal: 898870

Endereço: MARANHAO

Número: 575

Complemento: SALA 505

Bairro: PRAIA DA COSTA

Município: VILA VELHA

UF: ES

CEP: 29101340

Data Registro: 19/12/2018

LIVRO DIÁRIO

Mês: Maio/2020

Referência: 01/JAN/2020 até 31/DEZ/2020

Página: 12

Dia	Lote	Lcto	Conta Contábil	CC	Histórico	Débito	Crédito
26	FIS052020	6	2.1.01.01.00.118079	1000	VALOR NOTA FISCAL <225179> ODONTO EMPRESAS CONVENIOS DENTARIOS LTDA		37,94
26	FIS052020	7	3.1.01.05.06.000001	1000	VALOR NOTA FISCAL <886> MDM CONTABILIDADE GESTAO E ASSES EMPR LTDA	998,00	
26	FIS052020	7	2.1.01.01.00.003297	1000	VALOR NOTA FISCAL <886> MDM CONTABILIDADE GESTAO E ASSES EMPR LTDA		998,00
27	CONTABILC	71	3.1.01.05.03.000005	1000	VRL REF PGTO GVBUS	327,60	
27	CONTABILC	71	1.1.01.02.01.000005	1000	VRL REF PGTO GVBUS		327,60
28	CONTABILC	27	1.1.01.02.01.000001	1000	VLR RECEBIMENTO N/ DATA	7.795,02	
28	CONTABILC	27	1.1.01.03.01.000001	1000	VLR RECEBIMENTO N/ DATA		7.795,02
28	CONTABILC	28	1.1.01.03.01.000001	1000	VLR FUNDO INVESTIDOR APLICACAO AUTOMATICA	7.795,02	
28	CONTABILC	28	1.1.01.02.01.000001	1000	VLR FUNDO INVESTIDOR APLICACAO AUTOMATICA		7.795,02
28	CONTABILC	23	3.1.01.05.07.000001	1000	VLR PGTO DUA Nº 06/2020	65,05	
28	CONTABILC	23	1.1.01.02.01.000005	1000	VLR PGTO DUA Nº 06/2020		65,05
29	CONTABILC	37	3.1.01.05.02.000011	1000	VLR SALARIOS E ORDENADOS CF FOLHA 05/2020	1.359,60	
29	CONTABILC	37	3.1.01.05.02.000003	1000	VLR SALARIOS E ORDENADOS CF FOLHA 05/2020	1.846,17	
29	CONTABILC	37	2.1.01.02.01.000005	1000	VLR SALARIOS E ORDENADOS CF FOLHA 05/2020		2.553,25
29	CONTABILC	37	2.1.01.03.01.000006	1000	VLR SALARIOS E ORDENADOS CF FOLHA 05/2020		106,68
29	CONTABILC	37	3.1.01.04.01.000012	1000	VLR SALARIOS E ORDENADOS CF FOLHA 05/2020		1,00
29	CONTABILC	37	3.1.01.04.01.000013	1000	VLR SALARIOS E ORDENADOS CF FOLHA 05/2020		1,00
29	CONTABILC	37	1.1.02.01.01.000002	1000	VLR SALARIOS E ORDENADOS CF FOLHA 05/2020		543,84
29	CONTABILC	29	1.1.01.02.01.000001	1000	VLR RECEBIMENTO DA NF Nº 30	3.837,52	
29	CONTABILC	29	1.1.02.02.00.004495	1000	VLR RECEBIMENTO DA NF Nº 30		3.837,52
29	CONTABILC	30	1.1.01.03.01.000001	1000	VLR FUNDO INVESTIDOR APLICACAO AUTOMATICA	3.837,52	
29	CONTABILC	30	1.1.01.02.01.000001	1000	VLR FUNDO INVESTIDOR APLICACAO AUTOMATICA		3.837,52
29	CONTABILC	72	2.1.01.02.01.000005	1000	VRL REF PGTO SALARIO	2.553,25	
29	CONTABILC	72	1.1.01.02.01.000005	1000	VRL REF PGTO SALARIO		2.553,25
31	CONTABILC	38	3.1.01.05.02.000005	1000	VLR PROV 13º SALARIO REF MES 05/2020	113,30	
31	CONTABILC	38	2.1.01.04.01.000003	1000	VLR PROV 13º SALARIO REF MES 05/2020		113,30
31	CONTABILC	39	3.1.01.05.02.000007	1000	VLR PROV FERIAS CF FOLHA PGTO MES 05/2020	151,06	
31	CONTABILC	39	2.1.01.04.01.000004	1000	VLR PROV FERIAS CF FOLHA PGTO MES 05/2020		151,06
31	CONTABILC	40	3.1.01.05.04.000001	1000	VLR PROV FGTS REF MES 05/2020	118,10	
31	CONTABILC	40	2.1.01.03.01.000004	1000	VLR PROV FGTS REF MES 05/2020		118,10
31	CONTABILC	41	2.1.01.04.01.000003	1000	VLR BAIXA PROV FERIAS CF FOLHA PGTO MES 05/2020	360,57	
31	CONTABILC	41	2.1.01.02.01.000008	1000	VLR BAIXA PROV FERIAS CF FOLHA PGTO MES 05/2020		351,81
31	CONTABILC	41	2.1.01.03.01.000006	1000	VLR BAIXA PROV FERIAS CF FOLHA PGTO MES 05/2020		8,76
31	CONTABILC	42	3.1.01.05.02.000003	1000	VLR RESCISAO CF FOLHA PGTO 05/2020	1.264,14	
31	CONTABILC	42	2.1.01.02.01.000004	1000	VLR RESCISAO CF FOLHA PGTO 05/2020		964,14
31	CONTABILC	42	3.1.01.04.01.000012	1000	VLR RESCISAO CF FOLHA PGTO 05/2020		300,00
31	CONTABILC	54	3.1.01.01.02.000001	1000	VLR PROV SIMPLES NACIONAL REF MES 05/2020	604,28	
31	CONTABILC	54	3.1.01.01.02.000011	1000	VLR PROV SIMPLES NACIONAL REF MES 05/2020	769,53	
31	CONTABILC	54	3.1.01.01.02.000012	1000	VLR PROV SIMPLES NACIONAL REF MES 05/2020	130,82	
31	CONTABILC	54	3.1.01.05.04.000002	1000	VLR PROV SIMPLES NACIONAL REF MES 05/2020	965,96	
31	CONTABILC	54	3.1.03.01.01.000001	1000	VLR PROV SIMPLES NACIONAL REF MES 05/2020	972,04	
31	CONTABILC	54	3.1.03.01.01.000002	1000	VLR PROV SIMPLES NACIONAL REF MES 05/2020	607,52	
31	CONTABILC	54	2.1.01.05.01.000013	1000	VLR PROV SIMPLES NACIONAL REF MES 05/2020		4.050,15
31	CONTABILC	60	2.1.01.02.01.000004	1000	VLR BAIXA ADIANTAMENTO DE RESCISAO	964,14	
31	CONTABILC	60	1.1.02.01.01.000013	1000	VLR BAIXA ADIANTAMENTO DE RESCISAO		964,14
31	FIS042020	6	3.1.01.02.01.000005	1000	VLR REF APURACAO CUSTO 05/2020	3.003,35	
31	FIS042020	6	1.1.03.01.01.000001	1000	VLR REF APURACAO CUSTO 05/2020		3.003,35
Total do Mês:						365.764,23	365.764,23

SECOND SOLUCAO EM TECNOLOGIA LTDA

NIRE: 32202541421

CNPJ: 32.286.542/0001-69

Inscrição Estadual: 083529683

Inscrição Municipal: 898870

Endereço: MARANHAO

Número: 575

Complemento: SALA 505

Bairro: PRAIA DA COSTA

Município: VILA VELHA

UF: ES

CEP: 29101340

Data Registro: 19/12/2018

LIVRO DIÁRIO

Mês: Junho/2020

Referência: 01/JAN/2020 até 31/DEZ/2020

Página: 13

Dia	Lote	Lcto	Conta Contábil	CC	Histórico	Débito	Crédito
01	CONTABILC	40	2.1.01.01.00.003448	1000	VLR PGTO DA NF Nº 45728	228,00	
01	CONTABILC	40	1.1.01.02.01.000005	1000	VLR PGTO DA NF Nº 45728		228,00
01	FIS062020	1	3.1.01.05.03.000002	1000	VALOR NOTA FISCAL <63937> MEDIATORIE ADMINISTRADORA DE BENEFICIOS LTDA	541,11	
01	FIS062020	1	2.1.01.01.00.077011	1000	VALOR NOTA FISCAL <63937> MEDIATORIE ADMINISTRADORA DE BENEFICIOS LTDA		541,11
01	FIS062020	5	3.1.01.02.01.000002	1000	VALOR COMPRA CONF. NF. <45728> LUIZ MATERIAL ELETRO 00012499	228,00	
01	FIS062020	5	2.1.01.01.00.003448	1000	VALOR COMPRA CONF. NF. <45728> LUIZ MATERIAL ELETRO 00012499		228,00
02	FIS062020	2	3.1.01.02.01.000002	1000	VALOR COMPRA CONF. NF. <22718> RAIZES LAMINADOS DE MADEIRAS LTDA ME	800,00	
02	FIS062020	2	2.1.01.01.00.003765	1000	VALOR COMPRA CONF. NF. <22718> RAIZES LAMINADOS DE MADEIRAS LTDA ME		800,00
02	FIS062020	3	3.1.01.02.01.000002	1000	VALOR COMPRA CONF. NF. <22730> RAIZES LAMINADOS DE MADEIRAS LTDA ME	596,33	
02	FIS062020	3	2.1.01.01.00.003765	1000	VALOR COMPRA CONF. NF. <22730> RAIZES LAMINADOS DE MADEIRAS LTDA ME		596,33
02	FIS062020	4	3.1.01.02.01.000002	1000	VALOR COMPRA CONF. NF. <22732> RAIZES LAMINADOS DE MADEIRAS LTDA ME	690,00	
02	FIS062020	4	2.1.01.01.00.003765	1000	VALOR COMPRA CONF. NF. <22732> RAIZES LAMINADOS DE MADEIRAS LTDA ME		690,00
03	CONTABILC	34	2.1.01.01.00.017032	1000	VLR PGTO DA NF Nº 73601	299,99	
03	CONTABILC	34	3.1.01.05.08.000007	1000	VLR PGTO DA NF Nº 73601	0,01	
03	CONTABILC	34	1.1.01.02.01.000005	1000	VLR PGTO DA NF Nº 73601		300,00
03	FIS062020	6	3.1.01.05.05.065702	1000	VLR PAG. DESPESA C/ CONSUMO REF. <7975> KILUZ ILUMINACAO LTDA 00011725	115,80	
03	FIS062020	6	3.1.01.05.05.065702	1000	VLR PAG. DESPESA C/ CONSUMO REF. <7975> KILUZ ILUMINACAO LTDA 00011725	595,90	
03	FIS062020	6	2.1.01.01.00.003447	1000	VLR PAG. DESPESA C/ CONSUMO REF. <7975> KILUZ ILUMINACAO LTDA 00011725		115,80
03	FIS062020	6	2.1.01.01.00.003447	1000	VLR PAG. DESPESA C/ CONSUMO REF. <7975> KILUZ ILUMINACAO LTDA 00011725		595,90
03	FIS062020	7	3.1.01.02.01.000002	1000	VALOR COMPRA CONF. NF. <73601> ALVOMAC ALVORADA MATERIAL DE CONSTRUCAO LTDA	299,99	
03	FIS062020	7	2.1.01.01.00.017032	1000	VALOR COMPRA CONF. NF. <73601> ALVOMAC ALVORADA MATERIAL DE CONSTRUCAO LTDA		299,99
03	FIS062020	28	2.1.01.01.00.003447	1000	VLR PGTO DA NF Nº 7975	711,70	
03	FIS062020	28	1.1.01.01.01.000001	1000	VLR PGTO DA NF Nº 7975		711,70
04	FIS062020	8	3.1.01.02.01.000002	1000	VALOR COMPRA CONF. NF. <22765> RAIZES LAMINADOS DE MADEIRAS LTDA ME	1.980,00	
04	FIS062020	8	2.1.01.01.00.003765	1000	VALOR COMPRA CONF. NF. <22765> RAIZES LAMINADOS DE MADEIRAS LTDA ME		1.980,00
05	CONTABILC	50	2.1.01.01.00.003297	1000	VLR PGTO DOC Nº 05.2020	998,00	
05	CONTABILC	50	1.1.01.02.01.000005	1000	VLR PGTO DOC Nº 05.2020		998,00
07	CONTABILC	49	2.1.01.03.01.000004	1000	VLR PGTO FGTS REF MES 05/2020	118,10	
07	CONTABILC	49	1.1.01.02.01.000005	1000	VLR PGTO FGTS REF MES 05/2020		118,10
10	CONTABILC	45	2.1.01.01.00.077011	1000	VLR PGTO DOC Nº 92246	541,11	
10	CONTABILC	45	1.1.01.02.01.000005	1000	VLR PGTO DOC Nº 92246		541,11
10	CONTABILC	46	2.1.01.01.00.118079	1000	VLR PGTO DOC Nº 225179	37,94	
10	CONTABILC	46	1.1.01.02.01.000005	1000	VLR PGTO DOC Nº 225179		37,94
10	CONTABILC	47	3.1.01.05.08.000001	1000	VRL REF PGTO PACOTE DE SERVIÇO	22,85	
10	CONTABILC	47	1.1.01.02.01.000005	1000	VRL REF PGTO PACOTE DE SERVIÇO		22,85
10	FIS062020	9	3.1.01.05.05.065702	1000	VLR PAG. DESPESA C/ CONSUMO REF. <73807> ALVOMAC ALVORADA MATERIAL DE CONSTRUCAO LTDA	211,52	
10	FIS062020	9	1.1.01.01.01.000001	1000	VLR PAG. DESPESA C/ CONSUMO REF. <73807> ALVOMAC ALVORADA MATERIAL DE CONSTRUCAO LTDA		211,52
12	FIS062020	10	3.1.01.02.01.000002	1000	VALOR COMPRA CONF. NF. <22859> RAIZES LAMINADOS DE MADEIRAS LTDA ME	4.651,00	
12	FIS062020	10	2.1.01.01.00.003765	1000	VALOR COMPRA CONF. NF. <22859> RAIZES LAMINADOS DE MADEIRAS LTDA ME		4.651,00
15	CONTABILC	73	1.1.02.01.01.000002	1000	VRL REF PGTO ADIANTAMENTO DE SALARIO	543,84	
15	CONTABILC	73	1.1.01.02.01.000005	1000	VRL REF PGTO ADIANTAMENTO DE SALARIO		543,84
17	FIS062020	11	1.1.02.02.00.004495	1000	IMP. REF. VENDA DE SERVIÇOS N/DATA REF. NF <31> DELL COMPUTADORES DO BRASIL LTDA	1.513,84	
17	FIS062020	11	3.1.01.01.01.000003	1000	IMP. REF. VENDA DE SERVIÇOS N/DATA REF. NF <31> DELL COMPUTADORES DO BRASIL LTDA		1.513,84
17	FIS062020	12	1.1.02.02.00.030982	1000	IMP. REF. VENDA DE SERVIÇOS N/DATA REF. NF <32> MARBORGES AGROINDUSTRIA SA	7.223,02	
17	FIS062020	12	3.1.01.01.01.000003	1000	IMP. REF. VENDA DE SERVIÇOS N/DATA REF. NF <32> MARBORGES AGROINDUSTRIA SA		7.223,02
17	FIS062020	13	1.1.02.02.00.051328	1000	IMP. REF. VENDA DE SERVIÇOS N/DATA REF. NF <33> SERVIDOR NA NUVEM EIRELI	2.850,00	

SECOND SOLUCAO EM TECNOLOGIA LTDA

NIRE: 32202541471

CNPJ: 32.286.542/0001-69

Inscrição Estadual: 083529683

Inscrição Municipal: 898870

Endereço: MARANHAO

Número: 575

Complemento: SALA 505

Bairro: PRAIA DA COSTA

Município: VILA VELHA

UF: ES

CEP: 29101340

Data Registro: 19/12/2018

LIVRO DIÁRIO

Mês: Junho/2020

Referência: 01/JAN/2020 até 31/DEZ/2020

Página: 14

Dia	Lote	Lcto	Conta Contábil	CC	Histórico	Débito	Crédito
17	FIS062020	13	3.1.01.01.01.000003	1000	IMP. REF. VENDA DE SERVIÇOS N/DATA REF. NF <33> SERVIDOR NA NUVEM EIRELI		2.850,00
18	CONTABILC	39	3.1.01.05.05.065702	1000	VLR PGTO P/ VIMERCATTI MATERIAL DE CONSTRUCAO	650,67	
18	CONTABILC	39	1.1.01.02.01.000005	1000	VLR PGTO P/ VIMERCATTI MATERIAL DE CONSTRUCAO		650,67
18	FIS062020	14	3.1.01.02.01.000002	1000	VALOR COMPRA CONF. NF. <22966> RAIZES LAMINADOS DE MADEIRAS LTDA ME	495,00	
18	FIS062020	14	2.1.01.01.00.003765	1000	VALOR COMPRA CONF. NF. <22966> RAIZES LAMINADOS DE MADEIRAS LTDA ME		495,00
19	CONTABILC	38	2.1.01.03.01.000006	1000	VLR PGTO INSS REF MES 05/2020	115,44	
19	CONTABILC	38	1.1.01.02.01.000005	1000	VLR PGTO INSS REF MES 05/2020		115,44
19	FIS062020	15	3.1.01.02.01.000002	1000	VALOR COMPRA CONF. NF. <22984> RAIZES LAMINADOS DE MADEIRAS LTDA ME	445,00	
19	FIS062020	15	3.1.01.02.01.000002	1000	VALOR COMPRA CONF. NF. <22984> RAIZES LAMINADOS DE MADEIRAS LTDA ME	2.745,00	
19	FIS062020	15	2.1.01.01.00.003765	1000	VALOR COMPRA CONF. NF. <22984> RAIZES LAMINADOS DE MADEIRAS LTDA ME		445,00
19	FIS062020	15	2.1.01.01.00.003765	1000	VALOR COMPRA CONF. NF. <22984> RAIZES LAMINADOS DE MADEIRAS LTDA ME		2.745,00
22	CONTABILC	35	1.1.02.04.01.000008	1000	VLR REF OPERACOES ENTRE EMPRESAS MESMO GRUPO	110.000,00	
22	CONTABILC	35	1.1.01.02.01.000005	1000	VLR REF OPERACOES ENTRE EMPRESAS MESMO GRUPO		110.000,00
22	CONTABILC	36	2.1.01.05.01.000013	1000	VLR PGTO SIMPLES NACIONAL REF MES 04/2020	1.741,38	
22	CONTABILC	36	1.1.01.02.01.000005	1000	VLR PGTO SIMPLES NACIONAL REF MES 04/2020		1.741,38
22	CONTABILC	37	3.1.01.05.05.000002	1000	VLR PGTO DOC Nº 10720 MARILZA MARTINS	858,54	
22	CONTABILC	37	1.1.01.02.01.000005	1000	VLR PGTO DOC Nº 10720 MARILZA MARTINS		858,54
22	FIS062020	16	3.1.01.02.01.000002	1000	VALOR COMPRA CONF. NF. <23027> RAIZES LAMINADOS DE MADEIRAS LTDA ME	3.004,00	
22	FIS062020	16	2.1.01.01.00.003765	1000	VALOR COMPRA CONF. NF. <23027> RAIZES LAMINADOS DE MADEIRAS LTDA ME		3.004,00
22	FIS062020	17	1.1.02.02.00.051328	1000	IMP. REF. VENDA DE SERVIÇOS N/DATA REF. NF <34> SERVIDOR NA NUVEM EIRELI	396,20	
22	FIS062020	17	3.1.01.01.01.000003	1000	IMP. REF. VENDA DE SERVIÇOS N/DATA REF. NF <34> SERVIDOR NA NUVEM EIRELI		396,20
24	CONTABILC	42	1.1.02.04.01.000008	1000	VLR REF OPERACOES ENTRE EMPRESAS MESMO GRUPO	5.000,00	
24	CONTABILC	42	1.1.01.02.01.000005	1000	VLR REF OPERACOES ENTRE EMPRESAS MESMO GRUPO		5.000,00
24	CONTABILC	43	1.1.02.01.01.000011	1000	VLR PGTO DISTRIBUICAO LUCROS A VALERIA	2.921,00	
24	CONTABILC	43	1.1.01.02.01.000005	1000	VLR PGTO DISTRIBUICAO LUCROS A VALERIA		2.921,00
24	FIS062020	18	3.1.01.02.01.000002	1000	VALOR COMPRA CONF. NF. <23097> RAIZES LAMINADOS DE MADEIRAS LTDA ME	200,00	
24	FIS062020	18	2.1.01.01.00.003765	1000	VALOR COMPRA CONF. NF. <23097> RAIZES LAMINADOS DE MADEIRAS LTDA ME		200,00
24	FIS062020	19	3.1.01.02.01.000002	1000	VALOR COMPRA CONF. NF. <23099> RAIZES LAMINADOS DE MADEIRAS LTDA ME	1.849,00	
24	FIS062020	19	2.1.01.01.00.003765	1000	VALOR COMPRA CONF. NF. <23099> RAIZES LAMINADOS DE MADEIRAS LTDA ME		1.849,00
25	FIS062020	20	3.1.01.02.01.000002	1000	VALOR COMPRA CONF. NF. <23146> RAIZES LAMINADOS DE MADEIRAS LTDA ME	750,00	
25	FIS062020	20	2.1.01.01.00.003765	1000	VALOR COMPRA CONF. NF. <23146> RAIZES LAMINADOS DE MADEIRAS LTDA ME		750,00
25	FIS062020	21	1.1.02.02.00.030982	1000	IMP. REF. VENDA DE SERVIÇOS N/DATA REF. NF <35> MARBORGES AGROINDUSTRIA SA	3.000,00	
25	FIS062020	21	3.1.01.01.01.000003	1000	IMP. REF. VENDA DE SERVIÇOS N/DATA REF. NF <35> MARBORGES AGROINDUSTRIA SA		3.000,00
26	CONTABILC	74	1.1.01.02.01.000005	1000	VRL REF RECEBIMENTO	851,83	
26	CONTABILC	74	1.1.02.02.00.051328	1000	VRL REF RECEBIMENTO		851,83
26	CONTABILC	75	3.1.01.05.08.000001	1000	VRL REF PGTO TARIFA	3,60	
26	CONTABILC	75	1.1.01.02.01.000005	1000	VRL REF PGTO TARIFA		3,60
26	FIS062020	22	3.1.01.02.01.000002	1000	VALOR COMPRA CONF. NF. <23168> RAIZES LAMINADOS DE MADEIRAS LTDA ME	34,00	
26	FIS062020	22	2.1.01.01.00.003765	1000	VALOR COMPRA CONF. NF. <23168> RAIZES LAMINADOS DE MADEIRAS LTDA ME		34,00
26	FIS062020	23	3.1.01.02.01.000002	1000	VALOR COMPRA CONF. NF. <23171> RAIZES LAMINADOS DE MADEIRAS LTDA ME	866,67	
26	FIS062020	23	2.1.01.01.00.003765	1000	VALOR COMPRA CONF. NF. <23171> RAIZES LAMINADOS DE MADEIRAS LTDA ME		866,67
29	CONTABILC	76	1.1.01.02.01.000005	1000	VRL REF RECEBIMENTO SERVIDO NA NUVEM	3.246,20	
29	CONTABILC	76	1.1.02.02.00.051328	1000	VRL REF RECEBIMENTO SERVIDO NA NUVEM		3.246,20
29	CONTABILC	77	3.1.01.05.08.000001	1000	VRL REF PGTO TARIFA	7,20	
29	CONTABILC	77	1.1.01.02.01.000005	1000	VRL REF PGTO TARIFA		7,20
29	FIS062020	24	3.1.01.02.01.000002	1000	VALOR COMPRA CONF. NF. <23203> RAIZES LAMINADOS DE MADEIRAS LTDA ME	475,00	
29	FIS062020	24	2.1.01.01.00.003765	1000	VALOR COMPRA CONF. NF. <23203> RAIZES LAMINADOS DE MADEIRAS LTDA ME		475,00

SECOND SOLUCAO EM TECNOLOGIA LTDA

NIRE: 32202541471

CNPJ: 32.286.542/0001-69

Inscrição Estadual: 083529683

Inscrição Municipal: 898870

Endereço: MARANHAO

Número: 575

Complemento: SALA 505

Bairro: PRAIA DA COSTA

Município: VILA VELHA

UF: ES

CEP: 29101340

Data Registro: 19/12/2018

LIVRO DIÁRIO

Mês: Junho/2020

Referência: 01/JAN/2020 até 31/DEZ/2020

Página: 15

Dia	Lote	Lcto	Conta Contábil	CC	Histórico	Débito	Crédito
30	CONTABILC	55	3.1.01.01.02.000001	1000	VLR PROV SIMPLES NACIONAL REF MES 06/2020	388,42	
30	CONTABILC	55	3.1.01.01.02.000011	1000	VLR PROV SIMPLES NACIONAL REF MES 06/2020	494,64	
30	CONTABILC	55	3.1.01.01.02.000012	1000	VLR PROV SIMPLES NACIONAL REF MES 06/2020	84,09	
30	CONTABILC	55	3.1.01.05.04.000002	1000	VLR PROV SIMPLES NACIONAL REF MES 06/2020	620,90	
30	CONTABILC	55	3.1.03.01.01.000001	1000	VLR PROV SIMPLES NACIONAL REF MES 06/2020	390,50	
30	CONTABILC	55	3.1.03.01.01.000002	1000	VLR PROV SIMPLES NACIONAL REF MES 06/2020	624,80	
30	CONTABILC	55	2.1.01.05.01.000013	1000	VLR PROV SIMPLES NACIONAL REF MES 06/2020		2.603,35
30	FIS062020	25	3.1.01.02.01.000002	1000	VALOR COMPRA CONF. NF. <23210> RAIZES LAMINADOS DE MADEIRAS LTDA ME	155,00	
30	FIS062020	25	2.1.01.01.00.003765	1000	VALOR COMPRA CONF. NF. <23210> RAIZES LAMINADOS DE MADEIRAS LTDA ME		155,00
30	FIS062020	26	3.1.01.02.01.000002	1000	VALOR COMPRA CONF. NF. <23225> RAIZES LAMINADOS DE MADEIRAS LTDA ME	223,00	
30	FIS062020	26	2.1.01.01.00.003765	1000	VALOR COMPRA CONF. NF. <23225> RAIZES LAMINADOS DE MADEIRAS LTDA ME		223,00
30	FIS062020	27	3.1.01.02.01.000002	1000	VALOR COMPRA CONF. NF. <23228> RAIZES LAMINADOS DE MADEIRAS LTDA ME	41,00	
30	FIS062020	27	2.1.01.01.00.003765	1000	VALOR COMPRA CONF. NF. <23228> RAIZES LAMINADOS DE MADEIRAS LTDA ME		41,00
30	FOL062020	1	2.1.01.02.01.000005	1000	VLR. REF. DESCONTOS SOBRE FOLHA REF 06/2020	543,84	
30	FOL062020	1	1.1.02.01.01.000002	1000	VLR. REF. DESCONTOS SOBRE FOLHA REF 06/2020		543,84
30	FOL062020	2	2.1.01.02.01.000005	1000	VLR. REF. REC. DE DESPESAS S/ FOLHA DE PAGTO 06/2020	9,84	
30	FOL062020	2	2.1.01.02.01.000005	1000	VLR. REF. REC. DE DESPESAS S/ FOLHA DE PAGTO 06/2020	9,84	
30	FOL062020	2	3.1.01.04.01.000017	1000	VLR. REF. REC. DE DESPESAS S/ FOLHA DE PAGTO 06/2020		9,84
30	FOL062020	2	3.1.01.04.01.000017	1000	VLR. REF. REC. DE DESPESAS S/ FOLHA DE PAGTO 06/2020		9,84
30	FOL062020	4	3.1.01.05.02.000007	1000	VR REF. PROVISAO 1/3 DE FERIAS 06/2020	173,78	
30	FOL062020	4	2.1.01.04.01.000004	1000	VR REF. PROVISAO 1/3 DE FERIAS 06/2020		173,78
30	FOL062020	5	2.1.01.02.01.000005	1000	VR. DESC. INSS S/ SALARIOS CONF. FOLHA PAGTO 06/2020	109,75	
30	FOL062020	5	2.1.01.03.01.000006	1000	VR. DESC. INSS S/ SALARIOS CONF. FOLHA PAGTO 06/2020		109,75
30	FOL062020	6	3.1.01.05.02.000005	1000	VR. PROV. 13 SALARIO CONF. FOLHA PAGTO 06/2020	130,34	
30	FOL062020	6	2.1.01.04.01.000003	1000	VR. PROV. 13 SALARIO CONF. FOLHA PAGTO 06/2020		130,34
30	FOL062020	7	3.1.01.05.04.000001	1000	VR. PROV. FGTS CONF. FOLHA PAGTO 06/2020	111,49	
30	FOL062020	7	2.1.01.03.01.000004	1000	VR. PROV. FGTS CONF. FOLHA PAGTO 06/2020		111,49
30	FOL062020	8	3.1.01.05.02.000011	1000	VR. PROV. SALARIO MENSAL CONF. FOLHA PAGTO 06/2020	1.359,60	
30	FOL062020	8	3.1.01.05.02.000011	1000	VR. PROV. SALARIO MENSAL CONF. FOLHA PAGTO 06/2020	8,84	
30	FOL062020	8	3.1.01.05.02.000011	1000	VR. PROV. SALARIO MENSAL CONF. FOLHA PAGTO 06/2020	9,84	
30	FOL062020	8	3.1.01.05.02.000017	1000	VR. PROV. SALARIO MENSAL CONF. FOLHA PAGTO 06/2020	1.045,00	
30	FOL062020	8	3.1.01.05.02.000017	1000	VR. PROV. SALARIO MENSAL CONF. FOLHA PAGTO 06/2020	1.045,00	
30	FOL062020	8	2.1.01.02.01.000005	1000	VR. PROV. SALARIO MENSAL CONF. FOLHA PAGTO 06/2020		1.045,00
30	FOL062020	8	2.1.01.02.01.000005	1000	VR. PROV. SALARIO MENSAL CONF. FOLHA PAGTO 06/2020		1.045,00
30	FOL062020	8	2.1.01.02.01.000005	1000	VR. PROV. SALARIO MENSAL CONF. FOLHA PAGTO 06/2020		1.359,60
30	FOL062020	8	2.1.01.02.01.000005	1000	VR. PROV. SALARIO MENSAL CONF. FOLHA PAGTO 06/2020		8,84
30	FOL062020	8	2.1.01.02.01.000005	1000	VR. PROV. SALARIO MENSAL CONF. FOLHA PAGTO 06/2020		9,84
30	FOL062020	10	2.1.01.02.01.000005	1000	VR.REF.ASSISTENCIA MEDICA 06/2020	1,00	
30	FOL062020	10	3.1.01.05.03.000008	1000	VR.REF.ASSISTENCIA MEDICA 06/2020		1,00
30	FOL062020	11	3.1.01.05.02.000006	1000	VR.REF.DESC.SEMANAL REMUNERADO 06/2020	5,69	
30	FOL062020	11	2.1.01.02.01.000005	1000	VR.REF.DESC.SEMANAL REMUNERADO 06/2020		5,69
30	FOL062020	12	3.1.01.05.02.000009	1000	VR.REF.HORAS EXTRAS	15,45	
30	FOL062020	12	3.1.01.05.02.000009	1000	VR.REF.HORAS EXTRAS	12,98	
30	FOL062020	12	2.1.01.02.01.000005	1000	VR.REF.HORAS EXTRAS		15,45
30	FOL062020	12	2.1.01.02.01.000005	1000	VR.REF.HORAS EXTRAS		12,98
30		1	3.1.01.01.01.000003	1000	VLR REF ENCERRAMENTO DO EXERCICIO	48.465,30	
30		1	4.1.01.01.01.000001	1000	VLR REF ENCERRAMENTO DO EXERCICIO		48.465,30
30		2	4.1.01.01.01.000001	1000	VLR REF ENCERRAMENTO DO EXERCICIO	1.252,51	
30		2	3.1.01.01.02.000001	1000	VLR REF ENCERRAMENTO DO EXERCICIO		1.252,51
30		3	4.1.01.01.01.000001	1000	VLR REF ENCERRAMENTO DO EXERCICIO	1.595,03	
30		3	3.1.01.01.02.000011	1000	VLR REF ENCERRAMENTO DO EXERCICIO		1.595,03

SECOND SOLUCAO EM TECNOLOGIA LTDA

NIRE: 32202541421

CNPJ: 32.286.542/0001-69

Inscrição Estadual: 083529683

Inscrição Municipal: 898870

Endereço: MARANHAO

Número: 575

Complemento: SALA 505

Bairro: PRAIA DA COSTA

Município: VILA VELHA

UF: ES

CEP: 29101340

Data Registro: 19/12/2018

LIVRO DIÁRIO

Mês: Junho/2020

Referência: 01/JAN/2020 até 31/DEZ/2020

Página: 16

Dia	Lote	Lcto	Conta Contábil	CC	Histórico	Débito	Crédito
30		4	4.1.01.01.01.000001	1000	VLR REF ENCERRAMENTO DO EXERCICIO	271,16	
30		4	3.1.01.01.02.000012	1000	VLR REF ENCERRAMENTO DO EXERCICIO		271,16
30		5	4.1.01.01.01.000001	1000	VLR REF ENCERRAMENTO DO EXERCICIO	20.527,99	
30		5	3.1.01.02.01.000002	1000	VLR REF ENCERRAMENTO DO EXERCICIO		20.527,99
30		6	4.1.01.01.01.000001	1000	VLR REF ENCERRAMENTO DO EXERCICIO	3.003,35	
30		6	3.1.01.02.01.000005	1000	VLR REF ENCERRAMENTO DO EXERCICIO		3.003,35
30		7	4.1.01.01.01.000001	1000	VLR REF ENCERRAMENTO DO EXERCICIO	53,80	
30		7	3.1.01.02.02.000006	1000	VLR REF ENCERRAMENTO DO EXERCICIO		53,80
30		8	3.1.01.04.01.000011	1000	VLR REF ENCERRAMENTO DO EXERCICIO	3.003,35	
30		8	4.1.01.01.01.000001	1000	VLR REF ENCERRAMENTO DO EXERCICIO		3.003,35
30		9	3.1.01.04.01.000012	1000	VLR REF ENCERRAMENTO DO EXERCICIO	302,00	
30		9	4.1.01.01.01.000001	1000	VLR REF ENCERRAMENTO DO EXERCICIO		302,00
30		10	3.1.01.04.01.000013	1000	VLR REF ENCERRAMENTO DO EXERCICIO	1,00	
30		10	4.1.01.01.01.000001	1000	VLR REF ENCERRAMENTO DO EXERCICIO		1,00
30		11	3.1.01.04.01.000017	1000	VLR REF ENCERRAMENTO DO EXERCICIO	19,68	
30		11	4.1.01.01.01.000001	1000	VLR REF ENCERRAMENTO DO EXERCICIO		19,68
30		12	4.1.01.01.01.000001	1000	VLR REF ENCERRAMENTO DO EXERCICIO	5.216,05	
30		12	3.1.01.05.02.000003	1000	VLR REF ENCERRAMENTO DO EXERCICIO		5.216,05
30		13	4.1.01.01.01.000001	1000	VLR REF ENCERRAMENTO DO EXERCICIO	356,94	
30		13	3.1.01.05.02.000005	1000	VLR REF ENCERRAMENTO DO EXERCICIO		356,94
30		14	4.1.01.01.01.000001	1000	VLR REF ENCERRAMENTO DO EXERCICIO	5,69	
30		14	3.1.01.05.02.000006	1000	VLR REF ENCERRAMENTO DO EXERCICIO		5,69
30		15	4.1.01.01.01.000001	1000	VLR REF ENCERRAMENTO DO EXERCICIO	475,90	
30		15	3.1.01.05.02.000007	1000	VLR REF ENCERRAMENTO DO EXERCICIO		475,90
30		16	4.1.01.01.01.000001	1000	VLR REF ENCERRAMENTO DO EXERCICIO	28,43	
30		16	3.1.01.05.02.000009	1000	VLR REF ENCERRAMENTO DO EXERCICIO		28,43
30		17	4.1.01.01.01.000001	1000	VLR REF ENCERRAMENTO DO EXERCICIO	4.449,29	
30		17	3.1.01.05.02.000011	1000	VLR REF ENCERRAMENTO DO EXERCICIO		4.449,29
30		18	4.1.01.01.01.000001	1000	VLR REF ENCERRAMENTO DO EXERCICIO	2.090,00	
30		18	3.1.01.05.02.000017	1000	VLR REF ENCERRAMENTO DO EXERCICIO		2.090,00
30		19	4.1.01.01.01.000001	1000	VLR REF ENCERRAMENTO DO EXERCICIO	1.380,00	
30		19	3.1.01.05.03.000001	1000	VLR REF ENCERRAMENTO DO EXERCICIO		1.380,00
30		20	4.1.01.01.01.000001	1000	VLR REF ENCERRAMENTO DO EXERCICIO	616,99	
30		20	3.1.01.05.03.000002	1000	VLR REF ENCERRAMENTO DO EXERCICIO		616,99
30		21	4.1.01.01.01.000001	1000	VLR REF ENCERRAMENTO DO EXERCICIO	639,60	
30		21	3.1.01.05.03.000005	1000	VLR REF ENCERRAMENTO DO EXERCICIO		639,60
30		22	3.1.01.05.03.000008	1000	VLR REF ENCERRAMENTO DO EXERCICIO	1,00	
30		22	4.1.01.01.01.000001	1000	VLR REF ENCERRAMENTO DO EXERCICIO		1,00
30		23	4.1.01.01.01.000001	1000	VLR REF ENCERRAMENTO DO EXERCICIO	609,17	
30		23	3.1.01.05.04.000001	1000	VLR REF ENCERRAMENTO DO EXERCICIO		609,17
30		24	4.1.01.01.01.000001	1000	VLR REF ENCERRAMENTO DO EXERCICIO	2.002,18	
30		24	3.1.01.05.04.000002	1000	VLR REF ENCERRAMENTO DO EXERCICIO		2.002,18
30		25	4.1.01.01.01.000001	1000	VLR REF ENCERRAMENTO DO EXERCICIO	2.575,62	
30		25	3.1.01.05.05.000002	1000	VLR REF ENCERRAMENTO DO EXERCICIO		2.575,62
30		26	4.1.01.01.01.000001	1000	VLR REF ENCERRAMENTO DO EXERCICIO	1.573,89	
30		26	3.1.01.05.05.065702	1000	VLR REF ENCERRAMENTO DO EXERCICIO		1.573,89
30		27	4.1.01.01.01.000001	1000	VLR REF ENCERRAMENTO DO EXERCICIO	1.996,00	
30		27	3.1.01.05.06.000001	1000	VLR REF ENCERRAMENTO DO EXERCICIO		1.996,00
30		28	4.1.01.01.01.000001	1000	VLR REF ENCERRAMENTO DO EXERCICIO	1.049,10	
30		28	3.1.01.05.06.000008	1000	VLR REF ENCERRAMENTO DO EXERCICIO		1.049,10
30		29	4.1.01.01.01.000001	1000	VLR REF ENCERRAMENTO DO EXERCICIO	130,10	
30		29	3.1.01.05.07.000001	1000	VLR REF ENCERRAMENTO DO EXERCICIO		130,10
30		30	4.1.01.01.01.000001	1000	VLR REF ENCERRAMENTO DO EXERCICIO	354,15	
30		30	3.1.01.05.08.000001	1000	VLR REF ENCERRAMENTO DO EXERCICIO		354,15
30		31	4.1.01.01.01.000001	1000	VLR REF ENCERRAMENTO DO EXERCICIO	0,01	
30		31	3.1.01.05.08.000007	1000	VLR REF ENCERRAMENTO DO EXERCICIO		0,01
30		32	4.1.01.01.01.000001	1000	VLR REF ENCERRAMENTO DO EXERCICIO	1.780,47	
30		32	3.1.03.01.01.000001	1000	VLR REF ENCERRAMENTO DO EXERCICIO		1.780,47
30		33	4.1.01.01.01.000001	1000	VLR REF ENCERRAMENTO DO EXERCICIO	1.493,53	
30		33	3.1.03.01.01.000002	1000	VLR REF ENCERRAMENTO DO EXERCICIO		1.493,53
30		34	2.3.02.01.03.000000	1000	VLR REF ENCERRAMENTO DO EXERCICIO	3.734,62	

SECOND SOLUCAO EM TECNOLOGIA LTDA

NIRE: 32202541471

CNPJ: 32.286.542/0001-69

Inscrição Estadual: 083529683

Inscrição Municipal: 898870

Endereço: MARANHAO

Número: 575

Complemento: SALA 505

Bairro: PRAIA DA COSTA

Município: VILA VELHA

UF: ES

CEP: 29101340

Data Registro: 19/12/2018

LIVRO DIÁRIO

Mês: Junho/2020

Referência: 01/JAN/2020 até 31/DEZ/2020

Página: 17

Dia	Lote	Lcto	Conta Contábil	CC	Histórico	Débito	Crédito
30		34	4.1.01.01.01.000001	1000	VLR REF ENCERRAMENTO DO EXERCICIO		3.734,62
Total do Mês:						284.122,31	284.122,31

SECOND SOLUCAO EM TECNOLOGIA LTDA

NIRE: 32202541421

CNPJ: 32.286.542/0001-69

Inscrição Estadual: 083529683

Inscrição Municipal: 898870

Endereço: MARANHAO

Número: 575

Complemento: SALA 505

Bairro: PRAIA DA COSTA

Município: VILA VELHA

UF: ES

CEP: 29101340

Data Registro: 19/12/2018

LIVRO DIÁRIO

Mês: Julho/2020

Referência: 01/JAN/2020 até 31/DEZ/2020

Página: 18

Dia	Lote	Lcto	Conta Contábil	CC	Histórico	Débito	Crédito
01	CONTABILC	11	2.1.01.02.01.000005	1000	VLR PGTO SALARIOS	2.828,13	
01	CONTABILC	11	1.1.01.02.01.000005	1000	VLR PGTO SALARIOS		2.828,13
01	FIS072020	1	3.1.01.05.06.000001	1000	VALOR NOTA FISCAL <895> MDM CONTABILIDADE GESTAO E ASSES EMPR LTDA	998,00	
01	FIS072020	1	2.1.01.01.00.003297	1000	VALOR NOTA FISCAL <895> MDM CONTABILIDADE GESTAO E ASSES EMPR LTDA		998,00
01	FIS072020	2	3.1.01.05.03.000002	1000	VALOR NOTA FISCAL <70072> MEDIATORIE ADMINISTRADORA DE BENEFICIOS LTDA	541,11	
01	FIS072020	2	2.1.01.01.00.077011	1000	VALOR NOTA FISCAL <70072> MEDIATORIE ADMINISTRADORA DE BENEFICIOS LTDA		541,11
02	CONTABILC	5	3.1.01.05.03.000005	1000	VLR PGTO DOC Nº 826012 GVBUS	538,20	
02	CONTABILC	5	1.1.01.02.01.000005	1000	VLR PGTO DOC Nº 826012 GVBUS		538,20
02	CONTABILC	12	1.1.01.02.01.000005	1000	VLR RECEBIMENTO DA NF Nº 35	3.000,00	
02	CONTABILC	12	1.1.02.02.00.030982	1000	VLR RECEBIMENTO DA NF Nº 35		3.000,00
03	FIS072020	3	3.1.01.05.05.065702	1000	VLR PAG. DESPESA C/ CONSUMO REF. <49499> ELETORRAIO MATERIAL ELETRICO LTDA ME	15,13	
03	FIS072020	3	3.1.01.05.05.065702	1000	VLR PAG. DESPESA C/ CONSUMO REF. <49499> ELETORRAIO MATERIAL ELETRICO LTDA ME	44,27	
03	FIS072020	3	1.1.01.01.01.000001	1000	VLR PAG. DESPESA C/ CONSUMO REF. <49499> ELETORRAIO MATERIAL ELETRICO LTDA ME		15,13
03	FIS072020	3	1.1.01.01.01.000001	1000	VLR PAG. DESPESA C/ CONSUMO REF. <49499> ELETORRAIO MATERIAL ELETRICO LTDA ME	44,27	
06	CONTABILC	31	3.1.01.05.08.000001	1000	VLR PGTO DESPESAS BANCARIAS	66,00	
06	CONTABILC	31	1.1.01.02.01.000001	1000	VLR PGTO DESPESAS BANCARIAS		66,00
06	CONTABILC	32	1.1.01.02.01.000001	1000	VLR FUNDO INVESTIDOR RESGATE AUTOMATICO	66,00	
06	CONTABILC	32	1.1.01.03.01.000001	1000	VLR FUNDO INVESTIDOR RESGATE AUTOMATICO		66,00
06	CONTABILC	3	2.1.01.01.00.003297	1000	VLR PGTO DOC Nº 06.2020	998,00	
06	CONTABILC	3	1.1.01.02.01.000005	1000	VLR PGTO DOC Nº 06.2020		998,00
07	CONTABILC	7	2.1.01.03.01.000004	1000	VLR PGTO FGTS REF MES 06/2020	111,49	
07	CONTABILC	7	1.1.01.02.01.000005	1000	VLR PGTO FGTS REF MES 06/2020		111,49
08	CONTABILC	6	3.1.01.05.07.000001	1000	VLR PGTO DUA Nº 3197801395 CERTIDAO SIMPLIFICADA JUCEES	65,05	
08	CONTABILC	6	1.1.01.02.01.000005	1000	VLR PGTO DUA Nº 3197801395 CERTIDAO SIMPLIFICADA JUCEES		65,05
10	CONTABILC	13	3.1.01.05.08.000001	1000	VLR PGTO DESPESAS BANCARIAS	22,85	
10	CONTABILC	13	1.1.01.02.01.000005	1000	VLR PGTO DESPESAS BANCARIAS		22,85
15	CONTABILC	4	3.1.01.02.02.000006	1000	LR PGTO DOC Nº 3646060-1/1 ALTERDATA	53,80	
15	CONTABILC	4	1.1.01.02.01.000005	1000	LR PGTO DOC Nº 3646060-1/1 ALTERDATA		53,80
15	CONTABILC	14	1.1.02.01.01.000002	1000	VLR PGTO ADIANTAMENTO SALARIOS	1.946,00	
15	CONTABILC	14	1.1.01.02.01.000005	1000	VLR PGTO ADIANTAMENTO SALARIOS		1.946,00
15	FIS072020	4	3.1.01.05.05.065702	1000	VLR PAG. DESPESA C/ CONSUMO REF. <938> ZM SPINETTI COM. E DECORACOES M	2.504,50	
15	FIS072020	4	2.1.01.01.00.118983	1000	VLR PAG. DESPESA C/ CONSUMO REF. <938> ZM SPINETTI COM. E DECORACOES M	2.504,50	
16	CONTABILC	15	1.1.01.02.01.000005	1000	VLR CRED TED STR MARBORGES AGROINDUSTRIA	7.223,02	
16	CONTABILC	15	1.1.02.02.00.030982	1000	VLR CRED TED STR MARBORGES AGROINDUSTRIA		7.223,02
16	FIS072020	5	3.1.01.05.05.065702	1000	VLR PAG. DESPESA C/ CONSUMO REF. <1444> PROGYP SISTEMAS CONSTRUTIVOS LTDA	1.742,00	
16	FIS072020	5	2.1.01.01.01.000003	1000	VLR PAG. DESPESA C/ CONSUMO REF. <1444> PROGYP SISTEMAS CONSTRUTIVOS LTDA	1.742,00	
20	CONTABILC	33	1.1.01.02.01.000001	1000	FUNDO INVESTIDOR RESGATE AUTOMATICO	20.588,47	
20	CONTABILC	33	1.1.01.03.01.000001	1000	FUNDO INVESTIDOR RESGATE AUTOMATICO		20.588,47
20	CONTABILC	34	2.1.01.05.01.000013	1000	VLR PGTO SIMPLES NACIONAL REF MES 03/2020	20.588,47	
20	CONTABILC	34	1.1.01.02.01.000001	1000	VLR PGTO SIMPLES NACIONAL REF MES 03/2020		20.588,47
20	CONTABILC	8	3.1.01.05.05.000002	1000	VLR PGTO DOC Nº 11239 MARILZA MARTINS	858,54	
20	CONTABILC	8	1.1.01.02.01.000005	1000	VLR PGTO DOC Nº 11239 MARILZA MARTINS		858,54
20	CONTABILC	16	2.1.01.01.00.118983	1000	VLR PGTO DA NF Nº 938	2.504,50	
20	CONTABILC	16	2.1.01.01.01.000003	1000	VLR PGTO DA NF Nº 938	1.742,00	
20	CONTABILC	16	1.1.01.02.01.000005	1000	VLR PGTO DA NF Nº 938		4.246,50
20	CONTABILC	24	2.1.01.05.01.000013	1000	VLR PGTO SIMPLES NACIONAL 06/2020	2.603,35	
20	CONTABILC	24	1.1.01.02.01.000005	1000	VLR PGTO SIMPLES NACIONAL 06/2020		2.603,35
20	CONTABILC	25	2.1.01.03.01.000006	1000	VL PGTO INSS REF MES 06/2020	109,75	
20	CONTABILC	25	1.1.01.02.01.000005	1000	VL PGTO INSS REF MES 06/2020		109,75
20	FIS072020	6	1.1.02.02.00.051328	1000	IMP. REF. VENDA DE SERVIÇOS N/DATA REF. NF <36> SERVIDOR NA NUVEM EIRELI	2.850,00	
20	FIS072020	6	3.1.01.01.01.000003	1000	IMP. REF. VENDA DE SERVIÇOS N/DATA REF. NF <36> SERVIDOR NA NUVEM EIRELI	2.850,00	
20	FIS072020	7	1.1.02.02.00.051328	1000	IMP. REF. VENDA DE SERVIÇOS N/DATA REF. NF <37> SERVIDOR NA NUVEM EIRELI	121,69	
20	FIS072020	7	3.1.01.01.01.000003	1000	IMP. REF. VENDA DE SERVIÇOS N/DATA REF. NF <37> SERVIDOR NA NUVEM EIRELI	121,69	

SECOND SOLUCAO EM TECNOLOGIA LTDA

NIRE: 32202541471

CNPJ: 32.286.542/0001-69

Inscrição Estadual: 083529683

Inscrição Municipal: 898870

Endereço: MARANHAO

Número: 575

Complemento: SALA 505

Bairro: PRAIA DA COSTA

Município: VILA VELHA

UF: ES

CEP: 29101340

Data Registro: 19/12/2018

LIVRO DIÁRIO

Mês: Julho/2020

Referência: 01/JAN/2020 até 31/DEZ/2020

Página: 19

Dia	Lote	Lcto	Conta Contábil	CC	Histórico	Débito	Crédito
20	FIS072020	8	1.1.02.02.00.030982	1000	IMP. REF. VENDA DE SERVIÇOS N/DATA REF. NF <38> MARBORGES AGROINDUSTRIA SA	7.223,02	
20	FIS072020	8	3.1.01.01.01.000003	1000	IMP. REF. VENDA DE SERVIÇOS N/DATA REF. NF <38> MARBORGES AGROINDUSTRIA SA		7.223,02
20	FIS072020	9	1.1.02.02.00.030982	1000	IMP. REF. VENDA DE SERVIÇOS N/DATA REF. NF <39> MARBORGES AGROINDUSTRIA SA	585,81	
20	FIS072020	9	3.1.01.01.01.000003	1000	IMP. REF. VENDA DE SERVIÇOS N/DATA REF. NF <39> MARBORGES AGROINDUSTRIA SA		585,81
21	FIS072020	10	3.1.01.02.02.000006	1000	VALOR NOTA FISCAL <306815> ALTERDATA TEC. EM INFORM. LTDA	53,80	
21	FIS072020	10	2.1.01.01.00.005988	1000	VALOR NOTA FISCAL <306815> ALTERDATA TEC. EM INFORM. LTDA		53,80
21	FIS072020	11	3.1.01.05.05.065702	1000	VLR PAG. DESPESA C/ CONSUMO REF. <3212> GRANVIL GRANITOS E MARMORES LTDA ME	660,00	
21	FIS072020	11	2.1.01.01.00.038601	1000	VLR PAG. DESPESA C/ CONSUMO REF. <3212> GRANVIL GRANITOS E MARMORES LTDA ME		660,00
22	FIS072020	12	1.1.02.02.00.037006	1000	IMP. REF. VENDA DE SERVIÇOS N/DATA REF. NF <40> MANUFATURA PRODUTOS KING LTDA	8.000,00	
22	FIS072020	12	3.1.01.01.01.000003	1000	IMP. REF. VENDA DE SERVIÇOS N/DATA REF. NF <40> MANUFATURA PRODUTOS KING LTDA		8.000,00
22	FIS072020	13	3.1.01.05.06.000001	1000	VALOR NOTA FISCAL <901> MDM CONTABILIDADE GESTAO E ASSES EMP R LTDA	998,00	
22	FIS072020	13	2.1.01.01.00.003297	1000	VALOR NOTA FISCAL <901> MDM CONTABILIDADE GESTAO E ASSES EMP R LTDA		998,00
24	CONTABILC	35	1.1.01.02.01.000001	1000	VLR FUNDO INVESTIDOR RESGATE AUTOMATICO	2.667,00	
24	CONTABILC	35	1.1.01.03.01.000001	1000	VLR FUNDO INVESTIDOR RESGATE AUTOMATICO		2.667,00
24	CONTABILC	36	3.1.01.05.03.000001	1000	VLR PGTO P/ TICKET ALIMENTACAO	2.667,00	
24	CONTABILC	36	1.1.01.02.01.000001	1000	VLR PGTO P/ TICKET ALIMENTACAO		2.667,00
24	FIS072020	14	1.1.02.02.00.030982	1000	IMP. REF. VENDA DE SERVIÇOS N/DATA REF. NF <42> MARBORGES AGROINDUSTRIA SA	1.900,00	
24	FIS072020	14	3.1.01.01.01.000003	1000	IMP. REF. VENDA DE SERVIÇOS N/DATA REF. NF <42> MARBORGES AGROINDUSTRIA SA		1.900,00
27	CONTABILC	17	1.1.01.02.01.000005	1000	VLR RECEBIMENTO DA NF Nº 36 E 37	2.971,69	
27	CONTABILC	17	1.1.02.02.00.051328	1000	VLR RECEBIMENTO DA NF Nº 36 E 37		2.971,69
27	CONTABILC	18	3.1.01.05.08.000001	1000	VLR PGTO DESPESAS BANCARIAS	7,20	
27	CONTABILC	18	1.1.01.02.01.000005	1000	VLR PGTO DESPESAS BANCARIAS		7,20
27	FIS072020	15	3.1.01.05.03.000002	1000	VALOR NOTA FISCAL <229074> ODONTO EMPRESAS CONVENIOS DENTARIOS LTDA	37,94	
27	FIS072020	15	1.1.01.01.01.000001	1000	VALOR NOTA FISCAL <229074> ODONTO EMPRESAS CONVENIOS DENTARIOS LTDA		37,94
27	FIS072020	16	3.1.01.05.05.065702	1000	VLR PAG. DESPESA C/ CONSUMO REF. <53108> VIMERCATI MATERIAL DE CONSTRUCAO LTDA 00013606	89,06	
27	FIS072020	16	3.1.01.05.05.065702	1000	VLR PAG. DESPESA C/ CONSUMO REF. <53108> VIMERCATI MATERIAL DE CONSTRUCAO LTDA 00013606	63,10	
27	FIS072020	16	2.1.01.01.00.048406	1000	VLR PAG. DESPESA C/ CONSUMO REF. <53108> VIMERCATI MATERIAL DE CONSTRUCAO LTDA 00013606		89,06
27	FIS072020	16	2.1.01.01.00.048406	1000	VLR PAG. DESPESA C/ CONSUMO REF. <53108> VIMERCATI MATERIAL DE CONSTRUCAO LTDA 00013606		63,10
28	CONTABILC	19	1.1.01.02.01.000005	1000	VLR RECEBIMENTO DA NF Nº 38 E 39	7.804,83	
28	CONTABILC	19	1.1.02.02.00.030982	1000	VLR RECEBIMENTO DA NF Nº 38 E 39		7.804,83
28	CONTABILC	26	2.1.01.01.00.048406	1000	VLR PGTO DA NF Nº 53108	152,16	
28	CONTABILC	26	1.1.01.01.01.000001	1000	VLR PGTO DA NF Nº 53108		152,16
28	FIS072020	17	1.1.02.02.00.000505	1000	IMP. REF. VENDA DE SERVIÇOS N/DATA REF. NF <43> ASSOC. EVA.BEN. ESPIRITO-SANTENSE-AEBES	25.379,41	
28	FIS072020	17	3.1.01.01.01.000003	1000	IMP. REF. VENDA DE SERVIÇOS N/DATA REF. NF <43> ASSOC. EVA.BEN. ESPIRITO-SANTENSE-AEBES		25.379,41
29	CONTABILC	20	2.1.01.01.00.048406	1000	VLR PGTO DA NF Nº 13606	433,66	
29	CONTABILC	20	1.1.01.02.01.000005	1000	VLR PGTO DA NF Nº 13606		433,66
29	FIS072020	18	3.1.01.05.05.065702	1000	VLR PAG. DESPESA C/ CONSUMO REF. <53174> VIMERCATI MATERIAL DE CONSTRUCAO LTDA 00013606	433,67	
29	FIS072020	18	2.1.01.01.00.048406	1000	VLR PAG. DESPESA C/ CONSUMO REF. <53174> VIMERCATI MATERIAL DE CONSTRUCAO LTDA 00013606		433,67
30	CONTABILC	21	1.1.01.02.01.000005	1000	VLR RECEBIMENTO DA NF Nº 42	1.900,00	
30	CONTABILC	21	1.1.02.02.00.030982	1000	VLR RECEBIMENTO DA NF Nº 42		1.900,00
31	CONTABILC	56	3.1.01.01.02.000001	1000	VLR PROV SIMPLES NACIONAL REF MES 07/2020	1.195,58	
31	CONTABILC	56	3.1.01.01.02.000011	1000	VLR PROV SIMPLES NACIONAL REF MES 07/2020	1.522,53	
31	CONTABILC	56	3.1.01.01.02.000012	1000	VLR PROV SIMPLES NACIONAL REF MES 07/2020	258,83	
31	CONTABILC	56	3.1.01.05.04.000002	1000	VLR PROV SIMPLES NACIONAL REF MES 07/2020	1.911,17	
31	CONTABILC	56	3.1.03.01.01.000001	1000	VLR PROV SIMPLES NACIONAL REF MES 07/2020	1.923,19	
31	CONTABILC	56	3.1.03.01.01.000002	1000	VLR PROV SIMPLES NACIONAL REF MES 07/2020	1.201,99	
31	CONTABILC	56	2.1.01.05.01.000013	1000	VLR PROV SIMPLES NACIONAL REF MES 07/2020		8.013,29
31	CONTABILC	37	1.1.01.02.01.000001	1000	FUNDO INVESTIDOR RESGATER AUTOMATICO	5.102,00	
31	CONTABILC	37	1.1.01.03.01.000001	1000	FUNDO INVESTIDOR RESGATER AUTOMATICO		5.102,00
31	CONTABILC	22	2.1.01.02.01.000005	1000	VLR PGTO SALARIOS	4.963,00	

SECOND SOLUCAO EM TECNOLOGIA LTDA

NIRE: 32202541441

CNPJ: 32.286.542/0001-69

Inscrição Estadual: 083529683

Inscrição Municipal: 898870

Endereço: MARANHAO

Número: 575

Complemento: SALA 505

Bairro: PRAIA DA COSTA

Município: VILA VELHA

UF: ES

CEP: 29101340

Data Registro: 19/12/2018

LIVRO DIÁRIO

Mês: Julho/2020

Referência: 01/JAN/2020 até 31/DEZ/2020

Página: 20

Dia	Lote	Lcto	Conta Contábil	CC	Histórico	Débito	Crédito
31	CONTABILC	22	1.1.01.02.01.000005	1000	VLR PGTO SALARIOS		4.963,00
31	CONTABILC	23	1.1.01.02.01.000005	1000	CRED DISTRIBUICAO SOBRAS / VALORES	138,57	
31	CONTABILC	23	3.1.01.04.01.000007	1000	CRED DISTRIBUICAO SOBRAS / VALORES		138,57
31	CONTABILC	27	1.1.01.01.01.000001	1000	VLR PGTO DA NF Nº 354	803,93	
31	CONTABILC	27	2.1.01.01.00.120826	1000	VLR PGTO DA NF Nº 354	4.298,07	
31	CONTABILC	27	1.1.01.02.01.000001	1000	VLR PGTO DA NF Nº 354		5.102,00
31	FIS072020	19	3.1.01.05.06.000003	1000	VALOR NOTA FISCAL <7> THIAGO GUAITOLINI COSTA 08612531756	16.373,37	
31	FIS072020	19	2.1.01.01.00.118982	1000	VALOR NOTA FISCAL <7> THIAGO GUAITOLINI COSTA 08612531756		16.373,37
31	FOL072020	1	2.1.01.02.01.000005	1000	VLR. REF. DESCONTOS SOBRE FOLHA REF 07/2020	544,00	
31	FOL072020	1	2.1.01.02.01.000005	1000	VLR. REF. DESCONTOS SOBRE FOLHA REF 07/2020	701,00	
31	FOL072020	1	2.1.01.02.01.000005	1000	VLR. REF. DESCONTOS SOBRE FOLHA REF 07/2020	701,00	
31	FOL072020	1	1.1.02.01.01.000002	1000	VLR. REF. DESCONTOS SOBRE FOLHA REF 07/2020		544,00
31	FOL072020	1	1.1.02.01.01.000002	1000	VLR. REF. DESCONTOS SOBRE FOLHA REF 07/2020		701,00
31	FOL072020	1	1.1.02.01.01.000002	1000	VLR. REF. DESCONTOS SOBRE FOLHA REF 07/2020		701,00
31	FOL072020	2	2.1.01.02.01.000005	1000	VLR. REF. REC. DE DESPESAS S/ FOLHA DE PAGTO 07/2020	9,84	
31	FOL072020	2	2.1.01.02.01.000005	1000	VLR. REF. REC. DE DESPESAS S/ FOLHA DE PAGTO 07/2020	9,84	
31	FOL072020	2	3.1.01.04.01.000017	1000	VLR. REF. REC. DE DESPESAS S/ FOLHA DE PAGTO 07/2020		9,84
31	FOL072020	2	3.1.01.04.01.000017	1000	VLR. REF. REC. DE DESPESAS S/ FOLHA DE PAGTO 07/2020		9,84
31	FOL072020	4	3.1.01.05.02.000007	1000	VR REF. PROVISAO 1/3 DE FERIAS 07/2020	1.522,66	
31	FOL072020	4	2.1.01.04.01.000004	1000	VR REF. PROVISAO 1/3 DE FERIAS 07/2020		1.522,66
31	FOL072020	5	2.1.01.02.01.000005	1000	VR. DESC. INSS S/ SALARIOS CONF. FOLHA PAGTO 07/2020	141,91	
31	FOL072020	5	2.1.01.02.01.000005	1000	VR. DESC. INSS S/ SALARIOS CONF. FOLHA PAGTO 07/2020	141,91	
31	FOL072020	5	2.1.01.02.01.000005	1000	VR. DESC. INSS S/ SALARIOS CONF. FOLHA PAGTO 07/2020	143,39	
31	FOL072020	5	2.1.01.03.01.000006	1000	VR. DESC. INSS S/ SALARIOS CONF. FOLHA PAGTO 07/2020		141,91
31	FOL072020	5	2.1.01.03.01.000006	1000	VR. DESC. INSS S/ SALARIOS CONF. FOLHA PAGTO 07/2020		141,91
31	FOL072020	5	2.1.01.03.01.000006	1000	VR. DESC. INSS S/ SALARIOS CONF. FOLHA PAGTO 07/2020		143,39
31	FOL072020	6	3.1.01.05.02.000005	1000	VR. PROV. 13 SALARIO CONF. FOLHA PAGTO 07/2020	334,19	
31	FOL072020	6	3.1.01.05.02.000005	1000	VR. PROV. 13 SALARIO CONF. FOLHA PAGTO 07/2020	807,81	
31	FOL072020	6	3.1.01.05.02.000011	1000	VR. PROV. SALARIO MENSAL CONF. FOLHA PAGTO 07/2020	404,88	
31	FOL072020	6	2.1.01.04.01.000003	1000	VR. PROV. 13 SALARIO CONF. FOLHA PAGTO 07/2020		334,19
31	FOL072020	6	2.1.01.04.01.000003	1000	VR. PROV. 13 SALARIO CONF. FOLHA PAGTO 07/2020		807,81
31	FOL072020	6	2.1.01.02.01.000005	1000	VR. PROV. SALARIO MENSAL CONF. FOLHA PAGTO 07/2020		404,88
31	FOL072020	7	3.1.01.05.04.000001	1000	VR. PROV. FGTS CONF. FOLHA PAGTO 07/2020	140,08	
31	FOL072020	7	3.1.01.05.04.000001	1000	VR. PROV. FGTS CONF. FOLHA PAGTO 07/2020	140,08	
31	FOL072020	7	3.1.01.05.04.000001	1000	VR. PROV. FGTS CONF. FOLHA PAGTO 07/2020	141,39	
31	FOL072020	7	2.1.01.03.01.000004	1000	VR. PROV. FGTS CONF. FOLHA PAGTO 07/2020		140,08
31	FOL072020	7	2.1.01.03.01.000004	1000	VR. PROV. FGTS CONF. FOLHA PAGTO 07/2020		140,08
31	FOL072020	7	2.1.01.03.01.000004	1000	VR. PROV. FGTS CONF. FOLHA PAGTO 07/2020		141,39
31	FOL072020	8	3.1.01.05.02.000011	1000	VR. PROV. SALARIO MENSAL CONF. FOLHA PAGTO 07/2020	0,75	
31	FOL072020	8	3.1.01.05.02.000011	1000	VR. PROV. SALARIO MENSAL CONF. FOLHA PAGTO 07/2020	0,75	
31	FOL072020	8	3.1.01.05.02.000011	1000	VR. PROV. SALARIO MENSAL CONF. FOLHA PAGTO 07/2020	1.751,00	
31	FOL072020	8	3.1.01.05.02.000011	1000	VR. PROV. SALARIO MENSAL CONF. FOLHA PAGTO 07/2020	1.751,00	
31	FOL072020	8	3.1.01.05.02.000011	1000	VR. PROV. SALARIO MENSAL CONF. FOLHA PAGTO 07/2020	0,91	
31	FOL072020	8	3.1.01.05.02.000011	1000	VR. PROV. SALARIO MENSAL CONF. FOLHA PAGTO 07/2020	1.359,60	
31	FOL072020	8	3.1.01.05.02.000017	1000	VR. PROV. SALARIO MENSAL CONF. FOLHA PAGTO 07/2020	1.045,00	
31	FOL072020	8	3.1.01.05.02.000017	1000	VR. PROV. SALARIO MENSAL CONF. FOLHA PAGTO 07/2020	1.045,00	
31	FOL072020	8	2.1.01.02.01.000005	1000	VR. PROV. SALARIO MENSAL CONF. FOLHA PAGTO 07/2020		0,75
31	FOL072020	8	2.1.01.02.01.000005	1000	VR. PROV. SALARIO MENSAL CONF. FOLHA PAGTO 07/2020		0,75
31	FOL072020	8	2.1.01.02.01.000005	1000	VR. PROV. SALARIO MENSAL CONF. FOLHA PAGTO 07/2020		1.045,00

SECOND SOLUCAO EM TECNOLOGIA LTDA

NIRE: 32202541441

CNPJ: 32.286.542/0001-69

Inscrição Estadual: 083529683

Inscrição Municipal: 898870

Endereço: MARANHAO

Número: 575

Complemento: SALA 505

Bairro: PRAIA DA COSTA

Município: VILA VELHA

UF: ES

CEP: 29101340

Data Registro: 19/12/2018

LIVRO DIÁRIO

Mês: Julho/2020

Referência: 01/JAN/2020 até 31/DEZ/2020

Página: 21

Dia	Lote	Lcto	Conta Contábil	CC	Histórico	Débito	Crédito
31	FOL072020	8	2.1.01.02.01.000005	1000	VR. PROV. SALARIO MENSAL CONF. FOLHA PAGTO 07/2020		1.045,00
31	FOL072020	8	2.1.01.02.01.000005	1000	VR. PROV. SALARIO MENSAL CONF. FOLHA PAGTO 07/2020		1.751,00
31	FOL072020	8	2.1.01.02.01.000005	1000	VR. PROV. SALARIO MENSAL CONF. FOLHA PAGTO 07/2020		1.751,00
31	FOL072020	8	2.1.01.02.01.000005	1000	VR. PROV. SALARIO MENSAL CONF. FOLHA PAGTO 07/2020		0,91
31	FOL072020	8	2.1.01.02.01.000005	1000	VR. PROV. SALARIO MENSAL CONF. FOLHA PAGTO 07/2020		1.359,60
31	FOL072020	10	2.1.01.02.01.000005	1000	VR.REF.ASSISTENCIA MEDICA 07/2020	1,00	
31	FOL072020	10	2.1.01.02.01.000005	1000	VR.REF.ASSISTENCIA MEDICA 07/2020	1,00	
31	FOL072020	10	2.1.01.02.01.000005	1000	VR.REF.ASSISTENCIA MEDICA 07/2020	1,00	
31	FOL072020	10	3.1.01.05.03.000008	1000	VR.REF.ASSISTENCIA MEDICA 07/2020		1,00
31	FOL072020	10	3.1.01.05.03.000008	1000	VR.REF.ASSISTENCIA MEDICA 07/2020		1,00
31	FOL072020	10	3.1.01.05.03.000008	1000	VR.REF.ASSISTENCIA MEDICA 07/2020		1,00
Total do Mês:						191.290,89	191.290,89

SECOND SOLUCAO EM TECNOLOGIA LTDA

NIRE: 32202541421

CNPJ: 32.286.542/0001-69

Inscrição Estadual: 083529683

Inscrição Municipal: 898870

Endereço: MARANHÃO

Número: 575

Complemento: SALA 505

Bairro: PRAIA DA COSTA

Município: VILA VELHA

UF: ES

CEP: 29101340

Data Registro: 19/12/2018

LIVRO DIÁRIO

Mês: Agosto/2020

Referência: 01/JAN/2020 até 31/DEZ/2020

Página: 22

Dia	Lote	Lcto	Conta Contábil	CC	Histórico	Débito	Crédito
03	CONTABIL	6	1.1.02.01.01.000001	1000	VLR PGTO P/ RAIZES LAMINADOS	18.186,68	
03	CONTABIL	6	1.1.01.02.01.000005	1000	VLR PGTO ADIANTAMENTO P/ RAIZES LAMINADOS		18.186,68
03	CONTABIL	8	1.1.02.04.01.000008	1000	VLR REF OPERACOES ENTRE EMPRESAS MESMO GRUPO	50.000,00	
03	CONTABIL	8	1.1.01.02.01.000001	1000	VLR REF OPERACOES ENTRE EMPRESAS MESMO GRUPO		50.000,00
03	CONTABIL	36	1.1.01.02.01.000001	1000	VLR FUNDO INVESTIDOR RESGATE AUTOMATICO	50.010,05	
03	CONTABIL	36	1.1.01.03.01.000001	1000	VLR FUNDO INVESTIDOR RESGATE AUTOMATICO		50.010,05
03	CONTABIL	37	3.1.01.05.08.000001	1000	VLR PGTO DESPESAS BANCARIAS	10,05	
03	CONTABIL	37	1.1.01.02.01.000001	1000	VLR PGTO DESPESAS BANCARIAS		10,05
03	FIS082020	1	3.1.01.05.03.000002	1000	VALOR NOTA FISCAL <75905> MEDIATORIE ADMINISTRADORA DE BENEFICIOS LTDA	35,00	
03	FIS082020	1	2.1.01.01.00.077011	1000	VALOR NOTA FISCAL <75905> MEDIATORIE ADMINISTRADORA DE BENEFICIOS LTDA		35,00
03	FIS082020	2	3.1.01.05.03.000002	1000	VALOR NOTA FISCAL <75904> MEDIATORIE ADMINISTRADORA DE BENEFICIOS LTDA	541,11	
03	FIS082020	2	2.1.01.01.00.077011	1000	VALOR NOTA FISCAL <75904> MEDIATORIE ADMINISTRADORA DE BENEFICIOS LTDA		541,11
04	CONTABIL	18	3.1.01.05.06.000001	1000	VLR PGTO DOC Nº 2.2 MDM	468,00	
04	CONTABIL	18	1.1.01.02.01.000001	1000	VLR PGTO DOC Nº 2.2 MDM		468,00
04	CONTABIL	65	1.1.01.02.01.000001	1000	VLR FUNDO INVESTIDOR RESGATE AUTOMATICO	468,00	
04	CONTABIL	65	1.1.01.03.01.000001	1000	VLR FUNDO INVESTIDOR RESGATE AUTOMATICO		468,00
04	FIS082020	3	1.1.02.02.00.120818	1000	IMP. REF. VENDA DE SERVIÇOS N/DATA REF. NF <44> MULTILIFT LOGISTICA LTDA	9.490,00	
04	FIS082020	3	3.1.01.01.01.000003	1000	IMP. REF. VENDA DE SERVIÇOS N/DATA REF. NF <44> MULTILIFT LOGISTICA LTDA		9.490,00
05	CONTABIL	66	1.1.01.02.01.000001	1000	VLR FUNDO INVESTIDOR RESGATE AUTOMATICO	44,00	
05	CONTABIL	66	1.1.01.03.01.000001	1000	VLR FUNDO INVESTIDOR RESGATE AUTOMATICO		44,00
05	CONTABIL	67	3.1.01.05.08.000001	1000	VLR PGTO DESPESAS BANCARIAS	44,00	
05	CONTABIL	67	1.1.01.02.01.000001	1000	VLR PGTO DESPESAS BANCARIAS		44,00
05	FIS082020	4	3.1.01.05.05.065702	1000	VLR PAG. DESPESA C/ CONSUMO REF. <4431> VIDROMOL COM VIDROS E MOLDURAS LTDA	1.039,00	
05	FIS082020	4	3.1.01.05.05.065702	1000	VLR PAG. DESPESA C/ CONSUMO REF. <4431> VIDROMOL COM VIDROS E MOLDURAS LTDA	3.166,00	
05	FIS082020	4	2.1.01.01.00.016012	1000	VLR PAG. DESPESA C/ CONSUMO REF. <4431> VIDROMOL COM VIDROS E MOLDURAS LTDA		1.039,00
05	FIS082020	4	2.1.01.01.00.016012	1000	VLR PAG. DESPESA C/ CONSUMO REF. <4431> VIDROMOL COM VIDROS E MOLDURAS LTDA		3.166,00
07	CONTABIL	7	2.1.01.01.00.003297	1000	VLR PGTO DA NF Nº 901	998,00	
07	CONTABIL	7	1.1.01.02.01.000001	1000	VLR PGTO DA NF Nº 901		998,00
07	CONTABIL	9	3.1.01.05.07.000001	1000	VLR PGTO TAXA	65,05	
07	CONTABIL	9	1.1.01.02.01.000001	1000	VLR PGTO TAXA		65,05
07	CONTABIL	11	2.1.01.03.01.000004	1000	VLR PGTO FGTS REF MES 07/2020	421,55	
07	CONTABIL	11	1.1.01.02.01.000001	1000	VLR PGTO FGTS REF MES 07/2020		421,55
07	CONTABIL	13	3.1.01.05.07.000001	1000	VLR PGTO P/ VISTORIA LICENCIAMENTO 08/2020	73,68	
07	CONTABIL	13	1.1.01.02.01.000001	1000	VLR PGTO P/ VISTORIA LICENCIAMENTO 08/2020		73,68
07	CONTABIL	24	1.1.01.02.01.000005	1000	VLR RECEBIMENTO DA NF Nº 43	25.379,41	
07	CONTABIL	24	1.1.02.02.00.000505	1000	VLR RECEBIMENTO DA NF Nº 43		25.379,41
07	CONTABIL	39	1.1.01.02.01.000001	1000	VLR FUNDO INVESTIDOR RESGATE AUTOMATICO	1.558,28	
07	CONTABIL	39	1.1.01.03.01.000001	1000	VLR FUNDO INVESTIDOR RESGATE AUTOMATICO		1.558,28
10	CONTABIL	1	2.1.01.01.00.077011	1000	VLR PGTO DOC Nº 112262	541,11	
10	CONTABIL	1	1.1.01.02.01.000001	1000	VLR PGTO DOC Nº 112262		541,11
10	CONTABIL	2	2.1.01.01.00.077011	1000	VLR PGTO DOC Nº 112263	35,00	
10	CONTABIL	2	1.1.01.02.01.000001	1000	VLR PGTO DOC Nº 112263		35,00
10	CONTABIL	14	1.1.02.04.01.000008	1000	VLR REF OPERACOES ENTRE EMPRESAS MESMO GRUPO	46.000,00	
10	CONTABIL	14	1.1.01.02.01.000001	1000	VLR REF OPERACOES ENTRE EMPRESAS MESMO GRUPO		46.000,00
10	CONTABIL	25	3.1.01.05.08.000001	1000	VLR PGTO DESPESAS BANCARIAS	22,85	
10	CONTABIL	25	1.1.01.02.01.000005	1000	VLR PGTO DESPESAS BANCARIAS		22,85
10	CONTABIL	40	1.1.01.02.01.000001	1000	VLR FUNDO INVESTIDOR RESGATE AUTOMATICO	46.586,16	
10	CONTABIL	40	1.1.01.03.01.000001	1000	VLR FUNDO INVESTIDOR RESGATE AUTOMATICO		46.586,16
10	CONTABIL	41	3.1.01.05.08.000001	1000	VLR PGTO DESPESAS BANCARIAS	10,05	
10	CONTABIL	41	1.1.01.02.01.000001	1000	VLR PGTO DESPESAS BANCARIAS		10,05
10	FIS082020	5	1.1.02.02.00.051328	1000	IMP. REF. VENDA DE SERVIÇOS N/DATA REF. NF <45> SERVIDOR NA NUVEM EIRELI	2.850,00	
10	FIS082020	5	3.1.01.01.01.000003	1000	IMP. REF. VENDA DE SERVIÇOS N/DATA REF. NF <45> SERVIDOR NA NUVEM EIRELI		2.850,00
11	CONTABIL	42	1.1.01.02.01.000001	1000	VLR FUNDO INVESTIDOR RESGATE AUTOMATICO	10,05	

SECOND SOLUCAO EM TECNOLOGIA LTDA

NIRE: 32202541421

CNPJ: 32.286.542/0001-69

Inscrição Estadual: 083529683

Inscrição Municipal: 898870

Endereço: MARANHAO

Número: 575

Complemento: SALA 505

Bairro: PRAIA DA COSTA

Município: VILA VELHA

UF: ES

CEP: 29101340

Data Registro: 19/12/2018

LIVRO DIÁRIO

Mês: Agosto/2020

Referência: 01/JAN/2020 até 31/DEZ/2020

Página: 23

Dia	Lote	Lcto	Conta Contábil	CC	Histórico	Débito	Crédito
11	CONTABIL(42		1.1.01.03.01.000001	1000	VLR FUNDO INVESTIDOR RESGATE AUTOMATICO		10,05
11	CONTABIL(43		3.1.01.05.08.000001	1000	VLR PGTO DESPESAS BANCARIAS	10,05	
11	CONTABIL(43		1.1.01.02.01.000001	1000	VLR PGTO DESPESAS BANCARIAS		10,05
11	FIS082020 6		1.1.02.02.00.004495	1000	IMP. REF. VENDA DE SERVIÇOS N/DATA REF. NF <46> DELL COMPUTADORES DO BRASIL LTDA	15.705,93	
11	FIS082020 6		3.1.01.01.01.000003	1000	IMP. REF. VENDA DE SERVIÇOS N/DATA REF. NF <46> DELL COMPUTADORES DO BRASIL LTDA		15.705,93
12	FIS082020 7		3.1.01.05.05.000018	1000	VALOR NOTA FISCAL <3067> SANDRA HELENA MORAU - ENCADERNADORA CAPRICHOS M	45,00	
12	FIS082020 7		2.1.01.01.00.025657	1000	VALOR NOTA FISCAL <3067> SANDRA HELENA MORAU - ENCADERNADORA CAPRICHOS M		45,00
12	FIS082020 8		3.1.01.05.05.065702	1000	VLR PAG. DESPESA C/ CONSUMO REF. <354> VEDAMAIS COMERCIO E SERVICOS LTDA ME	3.572,55	
12	FIS082020 8		3.1.01.05.05.065702	1000	VLR PAG. DESPESA C/ CONSUMO REF. <354> VEDAMAIS COMERCIO E SERVICOS LTDA ME	725,52	
12	FIS082020 8		2.1.01.01.00.120826	1000	VLR PAG. DESPESA C/ CONSUMO REF. <354> VEDAMAIS COMERCIO E SERVICOS LTDA ME		3.572,55
12	FIS082020 8		2.1.01.01.00.120826	1000	VLR PAG. DESPESA C/ CONSUMO REF. <354> VEDAMAIS COMERCIO E SERVICOS LTDA ME		725,52
13	CONTABIL(3		2.1.01.01.00.005988	1000	VLR PGTO DOC Nº 3690956-1/1	53,80	
13	CONTABIL(3		1.1.01.02.01.000001	1000	VLR PGTO DOC Nº 3690956-1/1		53,80
13	CONTABIL(44		1.1.01.02.01.000001	1000	VLR INVESTIDOR RESGATE AUTOMATICO	4.258,80	
13	CONTABIL(44		1.1.01.03.01.000001	1000	VLR INVESTIDOR RESGATE AUTOMATICO		4.258,80
13	CONTABIL(45		2.1.01.01.00.016012	1000	VLR PGTO DA NF Nº 4431	4.205,00	
13	CONTABIL(45		1.1.01.02.01.000001	1000	VLR PGTO DA NF Nº 4431		4.205,00
13	FIS082020 9		1.1.02.02.00.004495	1000	IMP. REF. VENDA DE SERVIÇOS N/DATA REF. NF <47> DELL COMPUTADORES DO BRASIL LTDA	10.710,65	
13	FIS082020 9		3.1.01.01.01.000003	1000	IMP. REF. VENDA DE SERVIÇOS N/DATA REF. NF <47> DELL COMPUTADORES DO BRASIL LTDA		10.710,65
14	CONTABIL(26		1.1.02.01.01.000002	1000	VLR PGTO ADIANTAMENTO SALARIOS	1.946,00	
14	CONTABIL(26		1.1.01.02.01.000005	1000	VLR PGTO ADIANTAMENTO SALARIOS		1.946,00
14	CONTABIL(49		1.1.01.02.01.000001	1000	VLR FUNDO INVESTIDOR RESGATE AUTOMATICO	10,05	
14	CONTABIL(49		1.1.01.03.01.000001	1000	VLR FUNDO INVESTIDOR RESGATE AUTOMATICO		10,05
14	CONTABIL(50		3.1.01.05.08.000001	1000	VLR PGTO DESPESAS BANCARIAS	10,05	
14	CONTABIL(50		1.1.01.02.01.000001	1000	VLR PGTO DESPESAS BANCARIAS		10,05
17	FIS082020 10		3.1.01.05.05.065702	1000	VLR PAG. DESPESA C/ CONSUMO REF. <8527> COMPOSICAO SERIGR. E COMUN. VISUAL	502,55	
17	FIS082020 10		1.1.01.01.01.000001	1000	VLR PAG. DESPESA C/ CONSUMO REF. <8527> COMPOSICAO SERIGR. E COMUN. VISUAL		502,55
18	CONTABIL(27		2.1.01.01.00.048406	1000	VLR PGTO DA NF Nº 53889	102,70	
18	CONTABIL(27		1.1.01.02.01.000005	1000	VLR PGTO DA NF Nº 53889		102,70
18	FIS082020 11		3.1.01.05.05.065702	1000	VLR PAG. DESPESA C/ CONSUMO REF. <53889> VIMERCATI MATERIAL DE CONSTRUCAO LTDA 00013606	102,70	
18	FIS082020 11		2.1.01.01.00.048406	1000	VLR PAG. DESPESA C/ CONSUMO REF. <53889> VIMERCATI MATERIAL DE CONSTRUCAO LTDA 00013606		102,70
19	CONTABIL(10		3.1.01.05.05.065702	1000	VLR PGTO DESPESA C/ CONSUMO	502,28	
19	CONTABIL(10		1.1.01.02.01.000001	1000	VLR PGTO DESPESA C/ CONSUMO		502,28
19	CONTABIL(47		1.1.01.02.01.000001	1000	VLR FUNDO INVESTIDOR RESGATE AUTOMATICO	502,28	
19	CONTABIL(47		1.1.01.03.01.000001	1000	VLR FUNDO INVESTIDOR RESGATE AUTOMATICO		502,28
20	CONTABIL(4		3.1.01.05.05.000002	1000	VLR PGTO DOC Nº 11729 MARILZA MARTINS	858,54	
20	CONTABIL(4		1.1.01.02.01.000001	1000	VLR PGTO DOC Nº 11729 MARILZA MARTINS		858,54
20	CONTABIL(5		2.1.01.05.01.000013	1000	VLR PGTO SIMPLES NACIONAL REF MES 07/2020	8.013,29	
20	CONTABIL(5		1.1.01.02.01.000001	1000	VLR PGTO SIMPLES NACIONAL REF MES 07/2020		8.013,29
20	CONTABIL(12		2.1.01.01.00.038601	1000	VLR PGTO DOC Nº 3212	660,00	
20	CONTABIL(12		1.1.01.02.01.000001	1000	VLR PGTO DOC Nº 3212		660,00
20	CONTABIL(48		1.1.01.02.01.000001	1000	VLR FUNDO INVESTIDOR RESGATE AUTOMATICO	9.541,88	
20	CONTABIL(48		1.1.01.03.01.000001	1000	VLR FUNDO INVESTIDOR RESGATE AUTOMATICO		9.541,88
20	CONTABIL(56		3.1.01.05.08.000001	1000	VLR PGTO DESPESAS BANCARIAS	10,05	
20	CONTABIL(56		1.1.01.02.01.000001	1000	VLR PGTO DESPESAS BANCARIAS		10,05
20	FIS082020 12		1.1.02.02.00.030982	1000	IMP. REF. VENDA DE SERVIÇOS N/DATA REF. NF <48> MARBORGES AGROINDUSTRIA SA	9.123,02	
20	FIS082020 12		3.1.01.01.01.000003	1000	IMP. REF. VENDA DE SERVIÇOS N/DATA REF. NF <48> MARBORGES AGROINDUSTRIA SA		9.123,02
20	FIS082020 13		3.1.01.05.05.065702	1000	VLR PAG. DESPESA C/ CONSUMO REF. <1524> PROGYP SISTEMAS CONSTRUTIVOS LTDA	45,00	
20	FIS082020 13		3.1.01.05.05.065702	1000	VLR PAG. DESPESA C/ CONSUMO REF. <1524> PROGYP SISTEMAS CONSTRUTIVOS LTDA	625,00	
20	FIS082020 13		2.1.01.01.01.000003	1000	VLR PAG. DESPESA C/ CONSUMO REF. <1524> PROGYP SISTEMAS CONSTRUTIVOS LTDA		45,00
20	FIS082020 13		2.1.01.01.01.000003	1000	VLR PAG. DESPESA C/ CONSUMO REF. <1524> PROGYP SISTEMAS CONSTRUTIVOS LTDA		625,00

SECOND SOLUCAO EM TECNOLOGIA LTDA

NIRE: 32202541421

CNPJ: 32.286.542/0001-69

Inscrição Estadual: 083529683

Inscrição Municipal: 898870

Endereço: MARANHAO

Número: 575

Complemento: SALA 505

Bairro: PRAIA DA COSTA

Município: VILA VELHA

UF: ES

CEP: 29101340

Data Registro: 19/12/2018

LIVRO DIÁRIO

Mês: Agosto/2020

Referência: 01/JAN/2020 até 31/DEZ/2020

Página: 24

Dia	Lote	Lcto	Conta Contábil	CC	Histórico	Débito	Crédito
20	FIS082020	14	3.1.01.05.05.065702	1000	VL R PAG. DESPESA C/ CONSUMO REF. <81765> ELETROTINTAS COMERCIAL LTDA	53,00	
20	FIS082020	14	3.1.01.05.05.065702	1000	VL R PAG. DESPESA C/ CONSUMO REF. <81765> ELETROTINTAS COMERCIAL LTDA	600,00	
20	FIS082020	14	1.1.01.01.01.000001	1000	VL R PAG. DESPESA C/ CONSUMO REF. <81765> ELETROTINTAS COMERCIAL LTDA		53,00
20	FIS082020	14	1.1.01.01.01.000001	1000	VL R PAG. DESPESA C/ CONSUMO REF. <81765> ELETROTINTAS COMERCIAL LTDA		600,00
24	CONTABILC	15	3.1.01.05.03.000001	1000	VL R PGTO DOC Nº 9527118 TICKET	2.667,00	
24	CONTABILC	15	1.1.01.02.01.000001	1000	VL R PGTO DOC Nº 9527118 TICKET		2.667,00
24	CONTABILC	16	3.1.01.05.03.000005	1000	VL R PGTO DOC Nº 957852 GVBUS	499,20	
24	CONTABILC	16	1.1.01.02.01.000001	1000	VL R PGTO DOC Nº 957852 GVBUS		499,20
24	CONTABILC	17	2.1.01.01.00.025657	1000	VL R PGTO DOC Nº 3067 SANDRA	45,00	
24	CONTABILC	17	1.1.01.02.01.000001	1000	VL R PGTO DOC Nº 3067 SANDRA		45,00
24	CONTABILC	28	1.1.01.02.01.000005	1000	VL R CRED LIQUIDACAO COBRANCA	2.850,00	
24	CONTABILC	28	1.1.02.02.00.051328	1000	VL R CRED LIQUIDACAO COBRANCA		2.850,00
24	CONTABILC	29	3.1.01.05.08.000001	1000	VL R PGTO DESPESAS BANCARIAS	16,40	
24	CONTABILC	29	1.1.01.02.01.000005	1000	VL R PGTO DESPESAS BANCARIAS		16,40
24	CONTABILC	51	1.1.01.02.01.000001	1000	VL R FUNDO RESGATE INVESTIDOR AUTOMATICO	3.211,20	
24	CONTABILC	51	1.1.01.03.01.000001	1000	VL R FUNDO RESGATE INVESTIDOR AUTOMATICO		3.211,20
25	CONTABILC	18	2.1.01.01.01.000003	1000	VL R PGTO DA NF Nº 1524 PROGYP	670,00	
25	CONTABILC	18	1.1.01.02.01.000001	1000	VL R PGTO DA NF Nº 1524 PROGYP		670,00
25	CONTABILC	30	1.1.01.02.01.000005	1000	VL R RECEBIMENTO DA NF Nº 40	2.000,00	
25	CONTABILC	30	1.1.02.02.00.037006	1000	VL R RECEBIMENTO DA NF Nº 40		2.000,00
25	CONTABILC	31	3.1.01.05.08.000001	1000	VL R PGTO DESPESAS BANCARIAS	3,60	
25	CONTABILC	31	1.1.01.02.01.000005	1000	VL R PGTO DESPESAS BANCARIAS		3,60
25	CONTABILC	52	1.1.01.02.01.000001	1000	VL R RECEBIMENTO DA NF Nº 46 E 47	26.416,58	
25	CONTABILC	52	1.1.02.02.00.004495	1000	VL R RECEBIMENTO DA NF Nº 46 E 47		26.416,58
25	CONTABILC	53	1.1.01.03.01.000001	1000	FUNDO INVESTIDOR APLICACAO AUTOMATICA	25.746,58	
25	CONTABILC	53	1.1.01.02.01.000001	1000	FUNDO INVESTIDOR APLICACAO AUTOMATICA		25.746,58
26	CONTABILC	54	1.1.01.02.01.000001	1000	VL R FUNDO INVESTIDOR RESGATE AUTOMATICO	10,05	
26	CONTABILC	54	1.1.01.03.01.000001	1000	VL R FUNDO INVESTIDOR RESGATE AUTOMATICO		10,05
26	CONTABILC	55	3.1.01.05.08.000001	1000	VL R PGTO DESPESAS BANCARIAS	10,05	
26	CONTABILC	55	1.1.01.02.01.000001	1000	VL R PGTO DESPESAS BANCARIAS		10,05
27	CONTABILC	32	1.1.01.02.01.000005	1000	VL R RECEBIMENTO DA NF Nº 48	9.126,02	
27	CONTABILC	32	1.1.02.02.00.030982	1000	VL R RECEBIMENTO DA NF Nº 48		9.126,02
27	FIS082020	15	3.1.01.05.06.000001	1000	VALOR NOTA FISCAL <910> MDM CONTABILIDADE GESTAO E ASSES EMPR LTDA	998,00	
27	FIS082020	15	2.1.01.01.00.003297	1000	VALOR NOTA FISCAL <910> MDM CONTABILIDADE GESTAO E ASSES EMPR LTDA		998,00
31	CONTABILC	57	3.1.01.01.02.000001	1000	VL R PROV SIMPLES NACIONAL REF MES 08/2020	1.253,49	
31	CONTABILC	57	3.1.01.01.02.000011	1000	VL R PROV SIMPLES NACIONAL REF MES 08/2020	1.596,26	
31	CONTABILC	57	3.1.01.01.02.000012	1000	VL R PROV SIMPLES NACIONAL REF MES 08/2020	271,36	
31	CONTABILC	57	3.1.01.05.04.000002	1000	VL R PROV SIMPLES NACIONAL REF MES 08/2020	2.003,73	
31	CONTABILC	57	3.1.03.01.01.000001	1000	VL R PROV SIMPLES NACIONAL REF MES 08/2020	2.016,33	
31	CONTABILC	57	3.1.03.01.01.000002	1000	VL R PROV SIMPLES NACIONAL REF MES 08/2020	1.260,21	
31	CONTABILC	57	2.1.01.05.01.000013	1000	VL R PROV SIMPLES NACIONAL REF MES 08/2020		8.401,38
31	FIS082020	16	3.1.01.05.05.065702	1000	VL R PAG. DESPESA C/ CONSUMO REF. <4471> VIDROMOL COM VIDROS E MOLDURAS LTDA	450,00	
31	FIS082020	16	2.1.01.01.00.016012	1000	VL R PAG. DESPESA C/ CONSUMO REF. <4471> VIDROMOL COM VIDROS E MOLDURAS LTDA		450,00
31	FOL082020	1	2.1.01.02.01.000005	1000	VL R. REF. DESCONTOS SOBRE FOLHA REF 08/2020	544,00	
31	FOL082020	1	2.1.01.02.01.000005	1000	VL R. REF. DESCONTOS SOBRE FOLHA REF 08/2020	701,00	
31	FOL082020	1	2.1.01.02.01.000005	1000	VL R. REF. DESCONTOS SOBRE FOLHA REF 08/2020	701,00	
31	FOL082020	1	1.1.02.01.01.000002	1000	VL R. REF. DESCONTOS SOBRE FOLHA REF 08/2020		544,00
31	FOL082020	1	1.1.02.01.01.000002	1000	VL R. REF. DESCONTOS SOBRE FOLHA REF 08/2020		701,00
31	FOL082020	1	1.1.02.01.01.000002	1000	VL R. REF. DESCONTOS SOBRE FOLHA REF 08/2020		701,00
31	FOL082020	2	2.1.01.02.01.000005	1000	VL R. REF. REC. DE DESPESAS S/ FOLHA DE PAGTO 08/2020	0,91	
31	FOL082020	2	2.1.01.02.01.000005	1000	VL R. REF. REC. DE DESPESAS S/ FOLHA DE PAGTO 08/2020	0,75	
31	FOL082020	2	2.1.01.02.01.000005	1000	VL R. REF. REC. DE DESPESAS S/ FOLHA DE PAGTO 08/2020	0,75	
31	FOL082020	2	3.1.01.04.01.000017	1000	VL R. REF. REC. DE DESPESAS S/ FOLHA DE PAGTO 08/2020		0,75
31	FOL082020	2	3.1.01.04.01.000017	1000	VL R. REF. REC. DE DESPESAS S/ FOLHA DE PAGTO 08/2020		0,75

SECOND SOLUCAO EM TECNOLOGIA LTDA

NIRE: 32202541421

CNPJ: 32.286.542/0001-69

Inscrição Estadual: 083529683

Inscrição Municipal: 898870

Endereço: MARANHAO

Número: 575

Complemento: SALA 505

Bairro: PRAIA DA COSTA

Município: VILA VELHA

UF: ES

CEP: 29101340

Data Registro: 19/12/2018

LIVRO DIÁRIO

Mês: Agosto/2020

Referência: 01/JAN/2020 até 31/DEZ/2020

Página: 25

Dia	Lote	Lcto	Conta Contábil	CC	Histórico	Débito	Crédito
31	FOL082020	2	3.1.01.04.01.000017	1000	VLR. REF. REC. DE DESPESAS S/ FOLHA DE PAGTO 08/2020		0,91
31	FOL082020	4	3.1.01.05.02.000007	1000	VR REF. PROVISAO 1/3 DE FERIAS 08/2020	585,50	
31	FOL082020	4	2.1.01.04.01.000004	1000	VR REF. PROVISAO 1/3 DE FERIAS 08/2020		585,50
31	FOL082020	5	2.1.01.02.01.000005	1000	VR. DESC. INSS S/ SALARIOS CONF. FOLHA PAGTO 08/2020	141,91	
31	FOL082020	5	2.1.01.02.01.000005	1000	VR. DESC. INSS S/ SALARIOS CONF. FOLHA PAGTO 08/2020	141,91	
31	FOL082020	5	2.1.01.02.01.000005	1000	VR. DESC. INSS S/ SALARIOS CONF. FOLHA PAGTO 08/2020	143,39	
31	FOL082020	5	2.1.01.03.01.000006	1000	VR. DESC. INSS S/ SALARIOS CONF. FOLHA PAGTO 08/2020		141,91
31	FOL082020	5	2.1.01.03.01.000006	1000	VR. DESC. INSS S/ SALARIOS CONF. FOLHA PAGTO 08/2020		141,91
31	FOL082020	5	2.1.01.03.01.000006	1000	VR. DESC. INSS S/ SALARIOS CONF. FOLHA PAGTO 08/2020		143,39
31	FOL082020	6	3.1.01.05.02.000005	1000	VR. PROV. 13 SALARIO CONF. FOLHA PAGTO 08/2020	145,92	
31	FOL082020	6	3.1.01.05.02.000005	1000	VR. PROV. 13 SALARIO CONF. FOLHA PAGTO 08/2020	145,92	
31	FOL082020	6	3.1.01.05.02.000005	1000	VR. PROV. 13 SALARIO CONF. FOLHA PAGTO 08/2020	147,29	
31	FOL082020	6	2.1.01.04.01.000003	1000	VR. PROV. 13 SALARIO CONF. FOLHA PAGTO 08/2020		145,92
31	FOL082020	6	2.1.01.04.01.000003	1000	VR. PROV. 13 SALARIO CONF. FOLHA PAGTO 08/2020		145,92
31	FOL082020	6	2.1.01.04.01.000003	1000	VR. PROV. 13 SALARIO CONF. FOLHA PAGTO 08/2020		147,29
31	FOL082020	7	3.1.01.05.04.000001	1000	VR. PROV. FGTS CONF. FOLHA PAGTO 08/2020	140,08	
31	FOL082020	7	3.1.01.05.04.000001	1000	VR. PROV. FGTS CONF. FOLHA PAGTO 08/2020	140,08	
31	FOL082020	7	3.1.01.05.04.000001	1000	VR. PROV. FGTS CONF. FOLHA PAGTO 08/2020	141,39	
31	FOL082020	7	2.1.01.03.01.000004	1000	VR. PROV. FGTS CONF. FOLHA PAGTO 08/2020		140,08
31	FOL082020	7	2.1.01.03.01.000004	1000	VR. PROV. FGTS CONF. FOLHA PAGTO 08/2020		140,08
31	FOL082020	7	2.1.01.03.01.000004	1000	VR. PROV. FGTS CONF. FOLHA PAGTO 08/2020		141,39
31	FOL082020	8	3.1.01.05.02.000011	1000	VR. PROV. SALARIO MENSAL CONF. FOLHA PAGTO 08/2020	1.751,00	
31	FOL082020	8	3.1.01.05.02.000011	1000	VR. PROV. SALARIO MENSAL CONF. FOLHA PAGTO 08/2020	1.751,00	
31	FOL082020	8	3.1.01.05.02.000011	1000	VR. PROV. SALARIO MENSAL CONF. FOLHA PAGTO 08/2020	0,66	
31	FOL082020	8	3.1.01.05.02.000011	1000	VR. PROV. SALARIO MENSAL CONF. FOLHA PAGTO 08/2020	0,66	
31	FOL082020	8	3.1.01.05.02.000011	1000	VR. PROV. SALARIO MENSAL CONF. FOLHA PAGTO 08/2020	1.359,60	
31	FOL082020	8	3.1.01.05.02.000011	1000	VR. PROV. SALARIO MENSAL CONF. FOLHA PAGTO 08/2020	404,88	
31	FOL082020	8	3.1.01.05.02.000011	1000	VR. PROV. SALARIO MENSAL CONF. FOLHA PAGTO 08/2020	0,82	
31	FOL082020	8	3.1.01.05.02.000017	1000	VR. PROV. SALARIO MENSAL CONF. FOLHA PAGTO 08/2020	1.045,00	
31	FOL082020	8	3.1.01.05.02.000017	1000	VR. PROV. SALARIO MENSAL CONF. FOLHA PAGTO 08/2020	1.045,00	
31	FOL082020	8	2.1.01.02.01.000005	1000	VR. PROV. SALARIO MENSAL CONF. FOLHA PAGTO 08/2020		1.045,00
31	FOL082020	8	2.1.01.02.01.000005	1000	VR. PROV. SALARIO MENSAL CONF. FOLHA PAGTO 08/2020		1.045,00
31	FOL082020	8	2.1.01.02.01.000005	1000	VR. PROV. SALARIO MENSAL CONF. FOLHA PAGTO 08/2020		1.751,00
31	FOL082020	8	2.1.01.02.01.000005	1000	VR. PROV. SALARIO MENSAL CONF. FOLHA PAGTO 08/2020		1.751,00
31	FOL082020	8	2.1.01.02.01.000005	1000	VR. PROV. SALARIO MENSAL CONF. FOLHA PAGTO 08/2020		0,66
31	FOL082020	8	2.1.01.02.01.000005	1000	VR. PROV. SALARIO MENSAL CONF. FOLHA PAGTO 08/2020		0,66
31	FOL082020	8	2.1.01.02.01.000005	1000	VR. PROV. SALARIO MENSAL CONF. FOLHA PAGTO 08/2020		1.359,60
31	FOL082020	8	2.1.01.02.01.000005	1000	VR. PROV. SALARIO MENSAL CONF. FOLHA PAGTO 08/2020		404,88
31	FOL082020	8	2.1.01.02.01.000005	1000	VR. PROV. SALARIO MENSAL CONF. FOLHA PAGTO 08/2020		0,82
31	FOL082020	10	2.1.01.02.01.000005	1000	VR.REF.ASSISTENCIA MEDICA 08/2020	1,00	
31	FOL082020	10	2.1.01.02.01.000005	1000	VR.REF.ASSISTENCIA MEDICA 08/2020	1,00	
31	FOL082020	10	2.1.01.02.01.000005	1000	VR.REF.ASSISTENCIA MEDICA 08/2020	1,00	
31	FOL082020	10	3.1.01.05.03.000008	1000	VR.REF.ASSISTENCIA MEDICA 08/2020		1,00
31	FOL082020	10	3.1.01.05.03.000008	1000	VR.REF.ASSISTENCIA MEDICA 08/2020		1,00
31	FOL082020	10	3.1.01.05.03.000008	1000	VR.REF.ASSISTENCIA MEDICA 08/2020		1,00

Total do Mês:

424.853,25

424.853,25

SECOND SOLUCAO EM TECNOLOGIA LTDA

NIRE: 32202541421

CNPJ: 32.286.542/0001-69

Inscrição Estadual: 083529683

Inscrição Municipal: 898870

Endereço: MARANHAO

Número: 575

Complemento: SALA 505

Bairro: PRAIA DA COSTA

Município: VILA VELHA

UF: ES

CEP: 29101340

Data Registro: 19/12/2018

LIVRO DIÁRIO

Mês: Setembro/2020

Referência: 01/JAN/2020 até 31/DEZ/2020

Página: 26

Dia	Lote	Lcto	Conta Contábil	CC	Histórico	Débito	Crédito
01	CONTABIL	28	2.1.01.02.01.000005	1000	VLR PGTO SALARIO	4.980,00	
01	CONTABIL	28	1.1.01.02.01.000005	1000	VLR PGTO SALARIO		4.980,00
01	CONTABIL	29	1.1.01.02.01.000005	1000	VLR RECEBIMENTO DA NF Nº 44	3.163,33	
01	CONTABIL	29	1.1.02.02.00.120818	1000	VLR RECEBIMENTO DA NF Nº 44		3.163,33
01	CONTABIL	30	3.1.01.05.08.000001	1000	VLR PGTO DESPESAS BANCARIAS	3,60	
01	CONTABIL	30	1.1.01.02.01.000005	1000	VLR PGTO DESPESAS BANCARIAS		3,60
01	FIS092020	1	3.1.01.05.03.000002	1000	VALOR NOTA FISCAL <231701> ODONTO EMPRESAS CONVENIOS DENTARIOS LTDA	56,91	
01	FIS092020	1	2.1.01.01.00.118079	1000	VALOR NOTA FISCAL <231701> ODONTO EMPRESAS CONVENIOS DENTARIOS LTDA		56,91
02	CONTABIL	4	1.1.02.01.01.000011	1000	VLR PGTO DISTRIBUICAO LUCROS A VALERIA F RODRIUE	17.747,26	
02	CONTABIL	4	1.1.01.02.01.000001	1000	VLR PGTO DISTRIBUICAO LUCROS A VALERIA F RODRIUE		17.747,26
02	CONTABIL	5	2.1.01.01.00.003297	1000	VLR PGTO DA NF Nº 910	998,00	
02	CONTABIL	5	1.1.01.02.01.000001	1000	VLR PGTO DA NF Nº 910		998,00
02	CONTABIL	11	1.1.01.02.01.000001	1000	FUNDO INVESTIDOR RESGATE AUTOMATICO	18.745,26	
02	CONTABIL	11	1.1.01.03.01.000001	1000	FUNDO INVESTIDOR RESGATE AUTOMATICO		18.745,26
03	CONTABIL	14	1.1.01.02.01.000001	1000	FUNDO INVESTIDOR RESGATE AUTOMATICO	10,05	
03	CONTABIL	14	1.1.01.03.01.000001	1000	FUNDO INVESTIDOR RESGATE AUTOMATICO		10,05
03	CONTABIL	15	3.1.01.05.08.000001	1000	VLR PGTO DESPESAS BANCARIAS	10,05	
03	CONTABIL	15	1.1.01.02.01.000001	1000	VLR PGTO DESPESAS BANCARIAS		10,05
04	CONTABIL	13	1.1.01.02.01.000001	1000	VLR FUNDO RESGATE AUTOMATICO	450,00	
04	CONTABIL	13	1.1.01.03.01.000001	1000	VLR FUNDO RESGATE AUTOMATICO		450,00
04	CONTABIL	16	2.1.01.01.00.016012	1000	VLR PGTO DA NF Nº 4471	450,00	
04	CONTABIL	16	1.1.01.02.01.000001	1000	VLR PGTO DA NF Nº 4471		450,00
08	CONTABIL	7	2.1.01.03.01.000004	1000	VLR PGTO FGTS REF MES 08/2020	421,55	
08	CONTABIL	7	3.1.01.05.08.000006	1000	VLR PGTO FGTS REF MES 08/2020	23,19	
08	CONTABIL	7	1.1.01.02.01.000001	1000	VLR PGTO FGTS REF MES 08/2020		444,74
08	CONTABIL	19	1.1.01.02.01.000001	1000	FUNDO INVESTIDOR RESGATE AUTOMATICO	498,79	
08	CONTABIL	19	1.1.01.03.01.000001	1000	FUNDO INVESTIDOR RESGATE AUTOMATICO		498,79
08	CONTABIL	20	3.1.01.05.08.000001	1000	VLR PGTO DESPESAS BANCARIAS	54,05	
08	CONTABIL	20	1.1.01.02.01.000001	1000	VLR PGTO DESPESAS BANCARIAS		54,05
09	FIS092020	2	1.1.02.02.00.004495	1000	IMP. REF. VENDA DE SERVIÇOS N/DATA REF. NF <49> DELL COMPUTADORES DO BRASIL LTDA	17.887,59	
09	FIS092020	2	3.1.01.01.01.000003	1000	IMP. REF. VENDA DE SERVIÇOS N/DATA REF. NF <49> DELL COMPUTADORES DO BRASIL LTDA		17.887,59
10	CONTABIL	79	2.1.01.01.00.077011	1000	VLR PGTO P/ MEDIATORIE	541,11	
10	CONTABIL	79	1.1.01.02.01.000001	1000	VLR PGTO P/ MEDIATORIE		541,11
10	CONTABIL	80	1.1.01.02.01.000001	1000	FUNDO INVESTIDOR RESGATE AUTOMATICO	1.954,78	
10	CONTABIL	80	1.1.01.03.01.000001	1000	FUNDO INVESTIDOR RESGATE AUTOMATICO		1.954,78
10	CONTABIL	6	3.1.01.05.07.000001	1000	VLR PGTO REF PREFEITURA DE VILA VELHA	1.356,76	
10	CONTABIL	6	1.1.01.02.01.000001	1000	VLR PGTO REF PREFEITURA DE VILA VELHA		1.356,76
10	CONTABIL	21	2.1.01.01.00.118079	1000	PAGAMENTO TITULO OUTROS BANCOS	56,91	
10	CONTABIL	21	1.1.01.02.01.000001	1000	PAGAMENTO TITULO OUTROS BANCOS		56,91
10	CONTABIL	31	3.1.01.05.08.000001	1000	VLR PGTO DESPESAS BANCARIAS	22,85	
10	CONTABIL	31	1.1.01.02.01.000005	1000	VLR PGTO DESPESAS BANCARIAS		22,85
10	FIS092020	3	1.1.02.02.00.051328	1000	IMP. REF. VENDA DE SERVIÇOS N/DATA REF. NF <50> SERVIDOR NA NUVEM EIRELI	2.850,00	
10	FIS092020	3	3.1.01.01.01.000003	1000	IMP. REF. VENDA DE SERVIÇOS N/DATA REF. NF <50> SERVIDOR NA NUVEM EIRELI		2.850,00
15	CONTABIL	78	3.1.01.02.02.000006	1000	VLR PGTO P/ ALTERDATA	53,80	
15	CONTABIL	78	1.1.01.02.01.000001	1000	VLR PGTO P/ ALTERDATA		53,80
15	CONTABIL	81	1.1.01.02.01.000001	1000	VLR FUNDO INVESTIDOR RESGATE AUTOMATICO	53,80	
15	CONTABIL	81	1.1.01.03.01.000001	1000	VLR FUNDO INVESTIDOR RESGATE AUTOMATICO		53,80
16	CONTABIL	82	3.1.01.05.07.000001	1000	VLR PGTO TAXA CERTIDAO SIMPLIFICA JUCEES	65,05	
16	CONTABIL	82	1.1.01.02.01.000001	1000	VLR PGTO TAXA CERTIDAO SIMPLIFICA JUCEES		65,05
16	CONTABIL	84	1.1.01.02.01.000001	1000	VLR FUNDO INVESTIDOR RESGATE AUTOMATICO	65,05	
16	CONTABIL	84	1.1.01.03.01.000001	1000	VLR FUNDO INVESTIDOR RESGATE AUTOMATICO		65,05
16	CONTABIL	32	1.1.02.01.01.000002	1000	VLR PGTO ADIANTAMENTO SALARIOS	1.946,00	
16	CONTABIL	32	1.1.01.02.01.000005	1000	VLR PGTO ADIANTAMENTO SALARIOS		1.946,00
18	CONTABIL	83	1.1.01.02.01.000001	1000	VLR FUNDO INVESTIDOR RESGATE AUTOMATICO	6.163,20	
18	CONTABIL	83	1.1.01.03.01.000001	1000	VLR FUNDO INVESTIDOR RESGATE AUTOMATICO		6.163,20
18	CONTABIL	1	1.1.02.04.01.000008	1000	VLR REF OPERACOES ENTRE EMPRESAS MESMO GRUPO	5.542,02	

SECOND SOLUCAO EM TECNOLOGIA LTDA

NIRE: 32202541421

CNPJ: 32.286.542/0001-69

Inscrição Estadual: 083529683

Inscrição Municipal: 898870

Endereço: MARANHAO

Número: 575

Complemento: SALA 505

Bairro: PRAIA DA COSTA

Município: VILA VELHA

UF: ES

CEP: 29101340

Data Registro: 19/12/2018

LIVRO DIÁRIO

Mês: Setembro/2020

Referência: 01/JAN/2020 até 31/DEZ/2020

Página: 27

Dia	Lote	Lcto	Conta Contábil	CC	Histórico	Débito	Crédito
18	CONTABIL(1	1.1.01.02.01.000001	1000	VLR REF OPERACOES ENTRE EMPRESAS MESMO GRUPO		5.542,02
18	CONTABIL(9	1.1.02.04.01.000008	1000	VLR REF OPERACOES ENTRE EMPRESAS MESMO GRUPO	193,97	
18	CONTABIL(9	1.1.01.02.01.000001	1000	VLR REF OPERACOES ENTRE EMPRESAS MESMO GRUPO		193,97
18	CONTABIL1	8	2.1.01.03.01.000006	1000	VLR PGTO INSS REF MES 08/2020	427,21	
18	CONTABIL1	8	1.1.01.02.01.000001	1000	VLR PGTO INSS REF MES 08/2020		427,21
21	CONTABIL(20	2.1.01.05.01.000013	1000	VLR PGTO SIMPLES NACIONAL REF MES 05/2020	4.050,15	
21	CONTABIL(20	1.1.01.02.01.000005	1000	VLR PGTO SIMPLES NACIONAL REF MES 05/2020		4.050,15
21	CONTABIL(33	3.1.01.05.05.000002	1000	VLR PGTO ALUGUEL	858,54	
21	CONTABIL(33	1.1.01.02.01.000005	1000	VLR PGTO ALUGUEL		858,54
21	CONTABIL1	33	1.1.02.04.01.000008	1000	VLR REF OPERACOES ENTRE EMPRESAS MESMO GRUPO	10.143,98	
21	CONTABIL1	33	1.1.01.02.01.000005	1000	VLR REF OPERACOES ENTRE EMPRESAS MESMO GRUPO		10.143,98
21	CONTABIL1	34	2.1.01.05.01.000013	1000	VLR PGTO SIMPLES NACIONAL REF MES 08/2020	8.401,38	
21	CONTABIL1	34	1.1.01.02.01.000005	1000	VLR PGTO SIMPLES NACIONAL REF MES 08/2020		8.401,38
22	CONTABIL1	35	3.1.01.05.08.000001	1000	VLR PGTO DESPESAS BANCARIAS	3,60	
22	CONTABIL1	35	1.1.01.02.01.000005	1000	VLR PGTO DESPESAS BANCARIAS		3,60
22	CONTABIL1	36	1.1.01.02.01.000005	1000	VLR CRED LIQUIDACAO COBRANCA	2.850,00	
22	CONTABIL1	36	1.1.02.02.00.051328	1000	VLR CRED LIQUIDACAO COBRANCA		2.850,00
22	FIS092020	4	1.1.02.02.00.030982	1000	IMP. REF. VENDA DE SERVIÇOS N/DATA REF. NF <51> MARBORGES AGROINDUSTRIA SA	9.123,02	
22	FIS092020	4	3.1.01.01.01.000003	1000	IMP. REF. VENDA DE SERVIÇOS N/DATA REF. NF <51> MARBORGES AGROINDUSTRIA SA		9.123,02
23	CONTABIL1	37	1.1.01.02.01.000005	1000	VLR RECEBIMENTO DA NF Nº 40	2.000,00	
23	CONTABIL1	37	1.1.02.02.00.037006	1000	VLR RECEBIMENTO DA NF Nº 40		2.000,00
23	CONTABIL1	38	3.1.01.05.08.000001	1000	VLR PGTO DESPESAS BANCARIAS	3,60	
23	CONTABIL1	38	1.1.01.02.01.000005	1000	VLR PGTO DESPESAS BANCARIAS		3,60
23	CONTABIL1	68	1.1.01.02.01.000001	1000	VLR RECEBIMENTO DA NF Nº 49	17.887,58	
23	CONTABIL1	68	1.1.02.02.00.004495	1000	VLR RECEBIMENTO DA NF Nº 49		17.887,58
23	CONTABIL1	69	1.1.01.03.01.000001	1000	VLR FUNDO INVESTIDOR APLICACAO AUTOMATICA	17.887,58	
23	CONTABIL1	69	1.1.01.02.01.000001	1000	VLR FUNDO INVESTIDOR APLICACAO AUTOMATICA		17.887,58
23	FIS092020	5	3.1.01.02.01.000002	1000	VALOR COMPRA CONF. NF. <2324910> DELL COMPUTADORES DO BRASIL LTDA	5.677,38	
23	FIS092020	5	3.1.01.02.01.000002	1000	VALOR COMPRA CONF. NF. <2324910> DELL COMPUTADORES DO BRASIL LTDA	851,60	
23	FIS092020	5	2.1.01.01.00.015684	1000	VALOR COMPRA CONF. NF. <2324910> DELL COMPUTADORES DO BRASIL LTDA		5.677,38
23	FIS092020	5	2.1.01.01.00.015684	1000	VALOR COMPRA CONF. NF. <2324910> DELL COMPUTADORES DO BRASIL LTDA		851,60
23	FIS092020	6	3.1.01.05.06.000001	1000	VALOR NOTA FISCAL <914> MDM CONTABILIDADE GESTAO E ASSES EMP R LTDA	998,00	
23	FIS092020	6	2.1.01.01.00.003297	1000	VALOR NOTA FISCAL <914> MDM CONTABILIDADE GESTAO E ASSES EMP R LTDA		998,00
25	CONTABIL(2	1.1.02.04.01.000008	1000	VLR REF OPERACOES ENTRE EMPRESAS MESMO GRUPO	3.451,21	
25	CONTABIL(2	1.1.01.02.01.000001	1000	VLR REF OPERACOES ENTRE EMPRESAS MESMO GRUPO		3.451,21
25	CONTABIL(3	1.1.02.04.01.000008	1000	VLR REF OPERACOES ENTRE EMPRESAS MESMO GRUPO	15.928,66	
25	CONTABIL(3	1.1.01.02.01.000001	1000	VLR REF OPERACOES ENTRE EMPRESAS MESMO GRUPO		15.928,66
25	CONTABIL(22	1.1.01.02.01.000001	1000	FUNDO INVESTIDOR RESGATE AUTOMATICO	19.379,87	
25	CONTABIL(22	1.1.01.03.01.000001	1000	FUNDO INVESTIDOR RESGATE AUTOMATICO		19.379,87
26	FIS092020	7	3.1.01.02.01.000002	1000	VALOR COMPRA CONF. NF. <2334692> DELL COMPUTADORES DO BRASIL LTDA	1.052,00	
26	FIS092020	7	3.1.01.02.01.000002	1000	VALOR COMPRA CONF. NF. <2334692> DELL COMPUTADORES DO BRASIL LTDA	7.013,35	
26	FIS092020	7	2.1.01.01.00.015684	1000	VALOR COMPRA CONF. NF. <2334692> DELL COMPUTADORES DO BRASIL LTDA		1.052,00
26	FIS092020	7	2.1.01.01.00.015684	1000	VALOR COMPRA CONF. NF. <2334692> DELL COMPUTADORES DO BRASIL LTDA		7.013,35
28	CONTABIL(8	3.1.01.05.03.000001	1000	VLR PGTO DOC Nº 9599879 TICKET	2.794,00	
28	CONTABIL(8	1.1.01.02.01.000001	1000	VLR PGTO DOC Nº 9599879 TICKET		2.794,00
28	CONTABIL(23	1.1.01.02.01.000001	1000	VLR FUNDO INVESTIDOR RESGATE AUTOMATICO	2.794,00	
28	CONTABIL(23	1.1.01.03.01.000001	1000	VLR FUNDO INVESTIDOR RESGATE AUTOMATICO		2.794,00
28	FIS092020	8	1.1.02.02.00.000001	1000	IMP.VENDAS CF. NF e N. <5> CONSUMIDOR DIVERSOS	12.690,00	
28	FIS092020	8	3.1.01.01.01.000001	1000	IMP.VENDAS CF. NF e N. <5> CONSUMIDOR DIVERSOS		12.690,00
28	FIS092020	9	1.1.02.02.00.012501	1000	IMP.VENDAS CF. NF e N. <6> INSTITUTO FEDERAL DE EDUCACAO, CIENCIA E TECNOLOGIA	11.000,00	

SECOND SOLUCAO EM TECNOLOGIA LTDA

NIRE: 32202541421

CNPJ: 32.286.542/0001-69

Inscrição Estadual: 083529683

Inscrição Municipal: 898870

Endereço: MARANHAO

Número: 575

Complemento: SALA 505

Bairro: PRAIA DA COSTA

Município: VILA VELHA

UF: ES

CEP: 29101340

Data Registro: 19/12/2018

LIVRO DIÁRIO

Mês: Setembro/2020

Referência: 01/JAN/2020 até 31/DEZ/2020

Página: 28

Dia	Lote	Lcto	Conta Contábil	CC	Histórico	Débito	Crédito
28	FIS092020	9	3.1.01.01.01.000001	1000	IMP.VENDAS CF. NFe N. <6> INSTITUTO FEDERAL DE EDUCACAO, CIENCIA E TECNOLOGIA		11.000,00
29	CONTABILC	22	1.1.02.04.01.000008	1000	VLR REF OPERACOES ENTRE EMPRESAS MESMO GRUPO	15.000,00	
29	CONTABILC	22	1.1.01.02.01.000005	1000	VLR REF OPERACOES ENTRE EMPRESAS MESMO GRUPO		15.000,00
29	CONTABILC	34	1.1.01.02.01.000005	1000	CRED TED MARBORGES AGROINDUSTRIA	9.123,02	
29	CONTABILC	34	1.1.02.02.00.030982	1000	CRED TED MARBORGES AGROINDUSTRIA		9.123,02
30	CONTABILC	58	3.1.01.01.02.000001	1000	VLR PROV SIMPLES NACIONAL REF MES 09/2020	1.000,50	
30	CONTABILC	58	3.1.01.01.02.000011	1000	VLR PROV SIMPLES NACIONAL REF MES 09/2020	1.005,09	
30	CONTABILC	58	3.1.01.01.02.000012	1000	VLR PROV SIMPLES NACIONAL REF MES 09/2020	216,65	
30	CONTABILC	58	3.1.01.01.02.000004	1000	VLR PROV SIMPLES NACIONAL REF MES 09/2020	555,66	
30	CONTABILC	58	3.1.01.05.04.000002	1000	VLR PROV SIMPLES NACIONAL REF MES 09/2020	1.958,30	
30	CONTABILC	58	3.1.03.01.01.000001	1000	VLR PROV SIMPLES NACIONAL REF MES 09/2020	1.360,82	
30	CONTABILC	58	3.1.03.01.01.000002	1000	VLR PROV SIMPLES NACIONAL REF MES 09/2020	851,44	
30	CONTABILC	58	2.1.01.05.01.000013	1000	VLR PROV SIMPLES NACIONAL REF MES 09/2020		6.948,46
30	CONTABILC	23	1.1.02.04.01.000008	1000	VLR REF OPERACOES ENTRE EMPRESAS MESMO GRUPO	4.500,00	
30	CONTABILC	23	1.1.01.02.01.000005	1000	VLR REF OPERACOES ENTRE EMPRESAS MESMO GRUPO		4.500,00
30	CONTABILC	35	2.1.01.02.01.000005	1000	VLR PGTO SALARIOS N/ DATA	4.980,00	
30	CONTABILC	35	1.1.01.02.01.000005	1000	VLR PGTO SALARIOS N/ DATA		4.980,00
30	CONTABILC	10	1.1.02.04.01.000008	1000	VLR REF OPERACOES ENTRE EMPRESAS MESMO GRUPO	20.483,00	
30	CONTABILC	10	1.1.01.02.01.000001	1000	VLR REF OPERACOES ENTRE EMPRESAS MESMO GRUPO		20.483,00
30	CONTABILC	24	1.1.01.02.01.000001	1000	FUNDO INVESTIDOR RESGATE AUTOMATICO	20.483,00	
30	CONTABILC	24	1.1.01.03.01.000001	1000	FUNDO INVESTIDOR RESGATE AUTOMATICO		20.483,00
30	CONTABILC	26	1.1.01.03.01.000001	1000	VLR REF APLICACAO	9.172,55	
30	CONTABILC	26	1.1.01.01.01.000001	1000	VLR REF APLICACAO		9.172,55
30	FOL092020	1	2.1.01.02.01.000005	1000	VLR. REF. DESCONTOS SOBRE FOLHA REF 09/2020	544,00	
30	FOL092020	1	2.1.01.02.01.000005	1000	VLR. REF. DESCONTOS SOBRE FOLHA REF 09/2020	701,00	
30	FOL092020	1	2.1.01.02.01.000005	1000	VLR. REF. DESCONTOS SOBRE FOLHA REF 09/2020	701,00	
30	FOL092020	1	1.1.02.01.01.000002	1000	VLR. REF. DESCONTOS SOBRE FOLHA REF 09/2020		544,00
30	FOL092020	1	1.1.02.01.01.000002	1000	VLR. REF. DESCONTOS SOBRE FOLHA REF 09/2020		701,00
30	FOL092020	1	1.1.02.01.01.000002	1000	VLR. REF. DESCONTOS SOBRE FOLHA REF 09/2020		701,00
30	FOL092020	2	2.1.01.02.01.000005	1000	VLR. REF. REC. DE DESPESAS S/ FOLHA DE PAGTO 09/2020	0,66	
30	FOL092020	2	2.1.01.02.01.000005	1000	VLR. REF. REC. DE DESPESAS S/ FOLHA DE PAGTO 09/2020	0,66	
30	FOL092020	2	2.1.01.02.01.000005	1000	VLR. REF. REC. DE DESPESAS S/ FOLHA DE PAGTO 09/2020	0,82	
30	FOL092020	2	3.1.01.04.01.000017	1000	VLR. REF. REC. DE DESPESAS S/ FOLHA DE PAGTO 09/2020		0,66
30	FOL092020	2	3.1.01.04.01.000017	1000	VLR. REF. REC. DE DESPESAS S/ FOLHA DE PAGTO 09/2020		0,66
30	FOL092020	2	3.1.01.04.01.000017	1000	VLR. REF. REC. DE DESPESAS S/ FOLHA DE PAGTO 09/2020		0,82
30	FOL092020	4	3.1.01.05.02.000007	1000	VR REF. PROVISAO 1/3 DE FERIAS 09/2020	585,50	
30	FOL092020	4	2.1.01.04.01.000004	1000	VR REF. PROVISAO 1/3 DE FERIAS 09/2020		585,50
30	FOL092020	5	2.1.01.02.01.000005	1000	VR. DESC. INSS S/ SALARIOS CONF. FOLHA PAGTO 09/2020	141,91	
30	FOL092020	5	2.1.01.02.01.000005	1000	VR. DESC. INSS S/ SALARIOS CONF. FOLHA PAGTO 09/2020	141,91	
30	FOL092020	5	2.1.01.02.01.000005	1000	VR. DESC. INSS S/ SALARIOS CONF. FOLHA PAGTO 09/2020	143,39	
30	FOL092020	5	2.1.01.03.01.000006	1000	VR. DESC. INSS S/ SALARIOS CONF. FOLHA PAGTO 09/2020		141,91
30	FOL092020	5	2.1.01.03.01.000006	1000	VR. DESC. INSS S/ SALARIOS CONF. FOLHA PAGTO 09/2020		141,91
30	FOL092020	5	2.1.01.03.01.000006	1000	VR. DESC. INSS S/ SALARIOS CONF. FOLHA PAGTO 09/2020		143,39
30	FOL092020	6	3.1.01.05.02.000005	1000	VR. PROV. 13 SALARIO CONF. FOLHA PAGTO 09/2020	145,92	
30	FOL092020	6	3.1.01.05.02.000005	1000	VR. PROV. 13 SALARIO CONF. FOLHA PAGTO 09/2020	145,92	
30	FOL092020	6	3.1.01.05.02.000005	1000	VR. PROV. 13 SALARIO CONF. FOLHA PAGTO 09/2020	147,29	
30	FOL092020	6	2.1.01.04.01.000003	1000	VR. PROV. 13 SALARIO CONF. FOLHA PAGTO 09/2020		145,92
30	FOL092020	6	2.1.01.04.01.000003	1000	VR. PROV. 13 SALARIO CONF. FOLHA PAGTO 09/2020		145,92
30	FOL092020	6	2.1.01.04.01.000003	1000	VR. PROV. 13 SALARIO CONF. FOLHA PAGTO 09/2020		147,29
30	FOL092020	7	3.1.01.05.04.000001	1000	VR. PROV. FGTS CONF. FOLHA PAGTO 09/2020	140,08	
30	FOL092020	7	3.1.01.05.04.000001	1000	VR. PROV. FGTS CONF. FOLHA PAGTO 09/2020	140,08	
30	FOL092020	7	3.1.01.05.04.000001	1000	VR. PROV. FGTS CONF. FOLHA PAGTO 09/2020	141,39	

SECOND SOLUCAO EM TECNOLOGIA LTDA

NIRE: 32202541421

CNPJ: 32.286.542/0001-69

Inscrição Estadual: 083529683

Inscrição Municipal: 898870

Endereço: MARANHAO

Número: 575

Complemento: SALA 505

Bairro: PRAIA DA COSTA

Município: VILA VELHA

UF: ES

CEP: 29101340

Data Registro: 19/12/2018

LIVRO DIÁRIO

Mês: Setembro/2020

Referência: 01/JAN/2020 até 31/DEZ/2020

Página: 29

Dia	Lote	Lcto	Conta Contábil	CC	Histórico	Débito	Crédito
30	FOL092020	7	2.1.01.03.01.000004	1000	VR. PROV. FGTS CONF. FOLHA PAGTO 09/2020		140,08
30	FOL092020	7	2.1.01.03.01.000004	1000	VR. PROV. FGTS CONF. FOLHA PAGTO 09/2020		140,08
30	FOL092020	7	2.1.01.03.01.000004	1000	VR. PROV. FGTS CONF. FOLHA PAGTO 09/2020		141,39
30	FOL092020	8	3.1.01.05.02.000011	1000	VR REF. PROVISAO 1/3 DE FERIAS 09/2020	404,88	
30	FOL092020	8	3.1.01.05.02.000011	1000	VR. PROV. SALARIO MENSAL CONF. FOLHA PAGTO 09/2020	1.751,00	
30	FOL092020	8	3.1.01.05.02.000011	1000	VR. PROV. SALARIO MENSAL CONF. FOLHA PAGTO 09/2020	1.751,00	
30	FOL092020	8	3.1.01.05.02.000011	1000	VR. PROV. SALARIO MENSAL CONF. FOLHA PAGTO 09/2020	1.359,60	
30	FOL092020	8	3.1.01.05.02.000011	1000	VR. PROV. SALARIO MENSAL CONF. FOLHA PAGTO 09/2020	0,57	
30	FOL092020	8	3.1.01.05.02.000011	1000	VR. PROV. SALARIO MENSAL CONF. FOLHA PAGTO 09/2020	0,57	
30	FOL092020	8	3.1.01.05.02.000011	1000	VR. PROV. SALARIO MENSAL CONF. FOLHA PAGTO 09/2020	0,73	
30	FOL092020	8	3.1.01.05.02.000017	1000	VR. PROV. SALARIO MENSAL CONF. FOLHA PAGTO 09/2020	1.045,00	
30	FOL092020	8	3.1.01.05.02.000017	1000	VR. PROV. SALARIO MENSAL CONF. FOLHA PAGTO 09/2020	1.045,00	
30	FOL092020	8	2.1.01.02.01.000005	1000	VR REF. PROVISAO 1/3 DE FERIAS 09/2020		404,88
30	FOL092020	8	2.1.01.02.01.000005	1000	VR. PROV. SALARIO MENSAL CONF. FOLHA PAGTO 09/2020		1.045,00
30	FOL092020	8	2.1.01.02.01.000005	1000	VR. PROV. SALARIO MENSAL CONF. FOLHA PAGTO 09/2020		1.045,00
30	FOL092020	8	2.1.01.02.01.000005	1000	VR. PROV. SALARIO MENSAL CONF. FOLHA PAGTO 09/2020		1.751,00
30	FOL092020	8	2.1.01.02.01.000005	1000	VR. PROV. SALARIO MENSAL CONF. FOLHA PAGTO 09/2020		1.751,00
30	FOL092020	8	2.1.01.02.01.000005	1000	VR. PROV. SALARIO MENSAL CONF. FOLHA PAGTO 09/2020		1.359,60
30	FOL092020	8	2.1.01.02.01.000005	1000	VR. PROV. SALARIO MENSAL CONF. FOLHA PAGTO 09/2020		0,57
30	FOL092020	8	2.1.01.02.01.000005	1000	VR. PROV. SALARIO MENSAL CONF. FOLHA PAGTO 09/2020		0,57
30	FOL092020	8	2.1.01.02.01.000005	1000	VR. PROV. SALARIO MENSAL CONF. FOLHA PAGTO 09/2020		0,73
30	FOL092020	10	2.1.01.02.01.000005	1000	VR.REF.ASSISTENCIA MEDICA 09/2020	1,00	
30	FOL092020	10	2.1.01.02.01.000005	1000	VR.REF.ASSISTENCIA MEDICA 09/2020	1,00	
30	FOL092020	10	2.1.01.02.01.000005	1000	VR.REF.ASSISTENCIA MEDICA 09/2020	1,00	
30	FOL092020	10	3.1.01.05.03.000008	1000	VR.REF.ASSISTENCIA MEDICA 09/2020		1,00
30	FOL092020	10	3.1.01.05.03.000008	1000	VR.REF.ASSISTENCIA MEDICA 09/2020		1,00
30	FOL092020	10	3.1.01.05.03.000008	1000	VR.REF.ASSISTENCIA MEDICA 09/2020		1,00
30	ENCERRA3	1	3.1.01.01.01.000001	1000	VLR REF ENCERRAMENTO DO EXERCICIO	23.690,00	
30	ENCERRA3	1	4.1.01.01.01.000001	1000	VLR REF ENCERRAMENTO DO EXERCICIO		23.690,00
30	ENCERRA3	2	3.1.01.01.01.000003	1000	VLR REF ENCERRAMENTO DO EXERCICIO	123.800,14	
30	ENCERRA3	2	4.1.01.01.01.000001	1000	VLR REF ENCERRAMENTO DO EXERCICIO		123.800,14
30	ENCERRA3	3	4.1.01.01.01.000001	1000	VLR REF ENCERRAMENTO DO EXERCICIO	3.449,57	
30	ENCERRA3	3	3.1.01.01.02.000001	1000	VLR REF ENCERRAMENTO DO EXERCICIO		3.449,57
30	ENCERRA3	4	4.1.01.01.01.000001	1000	VLR REF ENCERRAMENTO DO EXERCICIO	555,66	
30	ENCERRA3	4	3.1.01.01.02.000004	1000	VLR REF ENCERRAMENTO DO EXERCICIO		555,66
30	ENCERRA3	5	4.1.01.01.01.000001	1000	VLR REF ENCERRAMENTO DO EXERCICIO	4.123,88	
30	ENCERRA3	5	3.1.01.01.02.000011	1000	VLR REF ENCERRAMENTO DO EXERCICIO		4.123,88
30	ENCERRA3	6	4.1.01.01.01.000001	1000	VLR REF ENCERRAMENTO DO EXERCICIO	746,84	
30	ENCERRA3	6	3.1.01.01.02.000012	1000	VLR REF ENCERRAMENTO DO EXERCICIO		746,84
30	ENCERRA3	7	4.1.01.01.01.000001	1000	VLR REF ENCERRAMENTO DO EXERCICIO	14.594,33	
30	ENCERRA3	7	3.1.01.02.01.000002	1000	VLR REF ENCERRAMENTO DO EXERCICIO		14.594,33
30	ENCERRA3	8	4.1.01.01.01.000001	1000	VLR REF ENCERRAMENTO DO EXERCICIO	161,40	
30	ENCERRA3	8	3.1.01.02.02.000006	1000	VLR REF ENCERRAMENTO DO EXERCICIO		161,40
30	ENCERRA3	9	3.1.01.04.01.000007	1000	VLR REF ENCERRAMENTO DO EXERCICIO	138,57	
30	ENCERRA3	9	4.1.01.01.01.000001	1000	VLR REF ENCERRAMENTO DO EXERCICIO		138,57
30	ENCERRA3	10	3.1.01.04.01.000017	1000	VLR REF ENCERRAMENTO DO EXERCICIO	24,23	
30	ENCERRA3	10	4.1.01.01.01.000001	1000	VLR REF ENCERRAMENTO DO EXERCICIO		24,23
30	ENCERRA3	11	4.1.01.01.01.000001	1000	VLR REF ENCERRAMENTO DO EXERCICIO	2.020,26	
30	ENCERRA3	11	3.1.01.05.02.000005	1000	VLR REF ENCERRAMENTO DO EXERCICIO		2.020,26
30	ENCERRA3	12	4.1.01.01.01.000001	1000	VLR REF ENCERRAMENTO DO EXERCICIO	2.693,66	
30	ENCERRA3	12	3.1.01.05.02.000007	1000	VLR REF ENCERRAMENTO DO EXERCICIO		2.693,66
30	ENCERRA3	13	4.1.01.01.01.000001	1000	VLR REF ENCERRAMENTO DO EXERCICIO	15.805,86	
30	ENCERRA3	13	3.1.01.05.02.000011	1000	VLR REF ENCERRAMENTO DO EXERCICIO		15.805,86
30	ENCERRA3	14	4.1.01.01.01.000001	1000	VLR REF ENCERRAMENTO DO EXERCICIO	6.270,00	

SECOND SOLUCAO EM TECNOLOGIA LTDA

NIRE: 32202541471

CNPJ: 32.286.542/0001-69

Inscrição Estadual: 083529683

Inscrição Municipal: 898870

Endereço: MARANHAO

Número: 575

Complemento: SALA 505

Bairro: PRAIA DA COSTA

Município: VILA VELHA

UF: ES

CEP: 29101340

Data Registro: 19/12/2018

LIVRO DIÁRIO

Mês: Setembro/2020

Referência: 01/JAN/2020 até 31/DEZ/2020

Página: 30

Dia	Lote	Lcto	Conta Contábil	CC	Histórico	Débito	Crédito
30	ENCERRA3	14	3.1.01.05.02.000017	1000	VLR REF ENCERRAMENTO DO EXERCICIO		6.270,00
30	ENCERRA3	15	4.1.01.01.01.000001	1000	VLR REF ENCERRAMENTO DO EXERCICIO	8.128,00	
30	ENCERRA3	15	3.1.01.05.03.000001	1000	VLR REF ENCERRAMENTO DO EXERCICIO		8.128,00
30	ENCERRA3	16	4.1.01.01.01.000001	1000	VLR REF ENCERRAMENTO DO EXERCICIO	1.212,07	
30	ENCERRA3	16	3.1.01.05.03.000002	1000	VLR REF ENCERRAMENTO DO EXERCICIO		1.212,07
30	ENCERRA3	17	4.1.01.01.01.000001	1000	VLR REF ENCERRAMENTO DO EXERCICIO	1.037,40	
30	ENCERRA3	17	3.1.01.05.03.000005	1000	VLR REF ENCERRAMENTO DO EXERCICIO		1.037,40
30	ENCERRA3	18	3.1.01.05.03.000008	1000	VLR REF ENCERRAMENTO DO EXERCICIO	9,00	
30	ENCERRA3	18	4.1.01.01.01.000001	1000	VLR REF ENCERRAMENTO DO EXERCICIO		9,00
30	ENCERRA3	19	4.1.01.01.01.000001	1000	VLR REF ENCERRAMENTO DO EXERCICIO	1.264,65	
30	ENCERRA3	19	3.1.01.05.04.000001	1000	VLR REF ENCERRAMENTO DO EXERCICIO		1.264,65
30	ENCERRA3	20	4.1.01.01.01.000001	1000	VLR REF ENCERRAMENTO DO EXERCICIO	5.873,20	
30	ENCERRA3	20	3.1.01.05.04.000002	1000	VLR REF ENCERRAMENTO DO EXERCICIO		5.873,20
30	ENCERRA3	21	4.1.01.01.01.000001	1000	VLR REF ENCERRAMENTO DO EXERCICIO	2.575,62	
30	ENCERRA3	21	3.1.01.05.05.000002	1000	VLR REF ENCERRAMENTO DO EXERCICIO		2.575,62
30	ENCERRA3	22	4.1.01.01.01.000001	1000	VLR REF ENCERRAMENTO DO EXERCICIO	45,00	
30	ENCERRA3	22	3.1.01.05.05.000018	1000	VLR REF ENCERRAMENTO DO EXERCICIO		45,00
30	ENCERRA3	23	4.1.01.01.01.000001	1000	VLR REF ENCERRAMENTO DO EXERCICIO	16.935,33	
30	ENCERRA3	23	3.1.01.05.05.065702	1000	VLR REF ENCERRAMENTO DO EXERCICIO		16.935,33
30	ENCERRA3	24	4.1.01.01.01.000001	1000	VLR REF ENCERRAMENTO DO EXERCICIO	4.460,00	
30	ENCERRA3	24	3.1.01.05.06.000001	1000	VLR REF ENCERRAMENTO DO EXERCICIO		4.460,00
30	ENCERRA3	25	4.1.01.01.01.000001	1000	VLR REF ENCERRAMENTO DO EXERCICIO	16.373,37	
30	ENCERRA3	25	3.1.01.05.06.000003	1000	VLR REF ENCERRAMENTO DO EXERCICIO		16.373,37
30	ENCERRA3	26	4.1.01.01.01.000001	1000	VLR REF ENCERRAMENTO DO EXERCICIO	1.625,59	
30	ENCERRA3	26	3.1.01.05.07.000001	1000	VLR REF ENCERRAMENTO DO EXERCICIO		1.625,59
30	ENCERRA3	27	4.1.01.01.01.000001	1000	VLR REF ENCERRAMENTO DO EXERCICIO	340,95	
30	ENCERRA3	27	3.1.01.05.08.000001	1000	VLR REF ENCERRAMENTO DO EXERCICIO		340,95
30	ENCERRA3	28	4.1.01.01.01.000001	1000	VLR REF ENCERRAMENTO DO EXERCICIO	23,19	
30	ENCERRA3	28	3.1.01.05.08.000006	1000	VLR REF ENCERRAMENTO DO EXERCICIO		23,19
30	ENCERRA3	29	4.1.01.01.01.000001	1000	VLR REF ENCERRAMENTO DO EXERCICIO	5.300,34	
30	ENCERRA3	29	3.1.03.01.01.000001	1000	VLR REF ENCERRAMENTO DO EXERCICIO		5.300,34
30	ENCERRA3	30	4.1.01.01.01.000001	1000	VLR REF ENCERRAMENTO DO EXERCICIO	3.313,64	
30	ENCERRA3	30	3.1.03.01.01.000002	1000	VLR REF ENCERRAMENTO DO EXERCICIO		3.313,64
30	ENCERRA3	31	4.1.01.01.01.000001	1000	VLR REF ENCERRAMENTO DO EXERCICIO	28.732,13	
30	ENCERRA3	31	2.3.02.01.03.000000	1000	VLR REF ENCERRAMENTO DO EXERCICIO		28.732,13
Total do Mês:						640.828,43	640.828,43

SECOND SOLUCAO EM TECNOLOGIA LTDA

NIRE: 32202541421

CNPJ: 32.286.542/0001-69

Inscrição Estadual: 083529683

Inscrição Municipal: 898870

Endereço: MARANHAO

Número: 575

Complemento: SALA 505

Bairro: PRAIA DA COSTA

Município: VILA VELHA

UF: ES

CEP: 29101340

Data Registro: 19/12/2018

LIVRO DIÁRIO

Mês: Outubro/2020

Referência: 01/JAN/2020 até 31/DEZ/2020

Página: 31

Dia	Lote	Lcto	Conta Contábil	CC	Histórico	Débito	Crédito
01	CONTABIL	25	2.3.02.01.03.000000	1000	VLR BAIXA DISTRIB. LUCROS DE VALERIA	17.747,26	
01	CONTABIL	25	1.1.02.01.01.000011	1000	VLR BAIXA DISTRIB. LUCROS DE VALERIA		17.747,26
01	CONTABIL	4	1.1.01.02.01.000005	1000	VLR RECEBIMENTO DA NF Nº 44	3.163,33	
01	CONTABIL	4	1.1.02.02.00.120818	1000	VLR RECEBIMENTO DA NF Nº 44		3.163,33
01	CONTABIL	5	3.1.01.05.08.000001	1000	VLR PGTO DESPESAS BANCARIAS	3,60	
01	CONTABIL	5	1.1.01.02.01.000005	1000	VLR PGTO DESPESAS BANCARIAS		3,60
01	FIS102020	1	3.1.01.05.03.000002	1000	VALOR NOTA FISCAL <87998> MEDIATORIE ADMINISTRADORA DE BENEFICIOS LTDA	541,11	
01	FIS102020	1	2.1.01.01.00.077011	1000	VALOR NOTA FISCAL <87998> MEDIATORIE ADMINISTRADORA DE BENEFICIOS LTDA		541,11
01	FIS102020	2	3.1.01.05.03.000002	1000	VALOR NOTA FISCAL <87999> MEDIATORIE ADMINISTRADORA DE BENEFICIOS LTDA	55,00	
01	FIS102020	2	2.1.01.01.00.077011	1000	VALOR NOTA FISCAL <87999> MEDIATORIE ADMINISTRADORA DE BENEFICIOS LTDA		55,00
05	CONTABIL	6	2.1.01.01.00.003297	1000	VLR PGTO DA NF Nº 914	998,00	
05	CONTABIL	6	1.1.01.02.01.000005	1000	VLR PGTO DA NF Nº 914		998,00
05	CONTABIL	11	3.1.01.05.08.000001	1000	VLR PGTO DESPESAS BANCARIAS	88,00	
05	CONTABIL	11	1.1.01.02.01.000001	1000	VLR PGTO DESPESAS BANCARIAS		88,00
05	CONTABIL	12	1.1.01.02.01.000001	1000	VLR FUNDO INVESTIDOR RESGATE AUTOMATICO	88,00	
05	CONTABIL	12	1.1.01.03.01.000001	1000	VLR FUNDO INVESTIDOR RESGATE AUTOMATICO		88,00
07	CONTABIL	1	2.1.01.03.01.000004	1000	VLR PGTO FGTS REF MES 09/2020	421,55	
07	CONTABIL	1	1.1.01.02.01.000005	1000	VLR PGTO FGTS REF MES 09/2020		421,55
08	FIS102020	3	1.1.02.02.00.004495	1000	IMP. REF. VENDA DE SERVIÇOS N/DATA REF. NF <52> DELL COMPUTADORES DO BRASIL LTDA	5.072,83	
08	FIS102020	3	3.1.01.01.01.000003	1000	IMP. REF. VENDA DE SERVIÇOS N/DATA REF. NF <52> DELL COMPUTADORES DO BRASIL LTDA		5.072,83
13	CONTABIL	7	2.1.01.01.00.077011	1000	VLR PGTO FORNECEDOR	55,00	
13	CONTABIL	7	1.1.01.02.01.000005	1000	VLR PGTO FORNECEDOR		55,00
13	CONTABIL	8	2.1.01.01.00.077011	1000	DEB TIT COMPENSADO	541,11	
13	CONTABIL	8	1.1.01.02.01.000005	1000	DEB TIT COMPENSADO		541,11
13	CONTABIL	9	3.1.01.05.08.000001	1000	VLR PGTO DESPESAS BANCARIAS	26,05	
13	CONTABIL	9	1.1.01.02.01.000005	1000	VLR PGTO DESPESAS BANCARIAS		26,05
13	FIS102020	4	1.1.02.02.00.051328	1000	IMP. REF. VENDA DE SERVIÇOS N/DATA REF. NF <53> SERVIDOR NA NUVEM EIRELI	2.850,00	
13	FIS102020	4	3.1.01.01.01.000003	1000	IMP. REF. VENDA DE SERVIÇOS N/DATA REF. NF <53> SERVIDOR NA NUVEM EIRELI		2.850,00
14	CONTABIL	10	1.1.01.02.01.000005	1000	VLR DEPOSITO N/ DATA	1.000,00	
14	CONTABIL	10	1.1.01.01.01.000001	1000	VLR DEPOSITO N/ DATA		1.000,00
15	CONTABIL	18	2.1.01.03.01.000006	1000	VLR PGTO INSS REF MES 07/2020	427,21	
15	CONTABIL	18	3.1.01.05.08.000006	1000	VLR PGTO INSS REF MES 07/2020	83,89	
15	CONTABIL	18	1.1.01.01.01.000001	1000	VLR PGTO INSS REF MES 07/2020		511,10
15	CONTABIL	39	1.1.02.01.01.000002	1000	VLR PGTO ADIANTAMENTO SALARIOS	1.946,00	
15	CONTABIL	39	1.1.01.02.01.000005	1000	VLR PGTO ADIANTAMENTO SALARIOS		1.946,00
15	FIS102020	5	1.1.02.02.00.030982	1000	IMP. REF. VENDA DE SERVIÇOS N/DATA REF. NF <54> MARBORGES AGROINDUSTRIA SA	4.109,16	
15	FIS102020	5	3.1.01.01.01.000003	1000	IMP. REF. VENDA DE SERVIÇOS N/DATA REF. NF <54> MARBORGES AGROINDUSTRIA SA		4.109,16
15	FIS112020	16	3.1.01.02.02.000006	1000	VLR PGTO P/ ALTERDATA	53,80	
15	FIS112020	16	1.1.01.02.01.000005	1000	VLR PGTO P/ ALTERDATA		53,80
15	FIS112020	17	3.1.01.05.05.000002	1000	VLR PGTO ALUGUEL N/ DATA	379,70	
15	FIS112020	17	1.1.01.02.01.000005	1000	VLR PGTO ALUGUEL N/ DATA		379,70
16	FIS102020	6	3.1.01.02.02.000006	1000	VALOR NOTA FISCAL <447899> ALTERDATA TEC. EM INFORM. LTDA	53,80	
16	FIS102020	6	2.1.01.01.00.005988	1000	VALOR NOTA FISCAL <447899> ALTERDATA TEC. EM INFORM. LTDA		53,80
19	CONTABIL	13	1.1.01.02.01.000001	1000	VLR RECEBIMENTO DA NF Nº 52	5.072,83	
19	CONTABIL	13	1.1.02.02.00.004495	1000	VLR RECEBIMENTO DA NF Nº 52		5.072,83
19	CONTABIL	14	1.1.01.03.01.000001	1000	FUNDO INVESTIDOR APLICACAO AUTOMATICA	5.072,83	
19	CONTABIL	14	1.1.01.02.01.000001	1000	FUNDO INVESTIDOR APLICACAO AUTOMATICA		5.072,83
20	CONTABIL	3	3.1.01.05.07.000001	1000	VLR PGTO DUA Nº 3272275594 TAXA CERTIDAO SIMPLICADA JUCEES	65,05	
20	CONTABIL	3	1.1.01.02.01.000001	1000	VLR PGTO DUA Nº 3272275594 TAXA CERTIDAO SIMPLICADA JUCEES		65,05
20	CONTABIL	15	3.1.01.05.05.000002	1000	VLR PGTO MARILZA MARTINS	858,54	
20	CONTABIL	15	1.1.01.02.01.000001	1000	VLR PGTO MARILZA MARTINS		858,54
20	CONTABIL	16	1.1.01.02.01.000001	1000	FUNDO INVESTIDOR RESGATE AUTOMATICO	1.350,80	
20	CONTABIL	16	1.1.01.03.01.000001	1000	FUNDO INVESTIDOR RESGATE AUTOMATICO		1.350,80
20	CONTABIL	17	2.1.01.03.01.000006	1000	VLR PGTO INSS REF MES 09/2020	427,21	

SECOND SOLUCAO EM TECNOLOGIA LTDA

NIRE: 32202541421

CNPJ: 32.286.542/0001-69

Inscrição Estadual: 083529683

Inscrição Municipal: 898870

Endereço: MARANHAO

Número: 575

Complemento: SALA 505

Bairro: PRAIA DA COSTA

Município: VILA VELHA

UF: ES

CEP: 29101340

Data Registro: 19/12/2018

LIVRO DIÁRIO

Mês: Outubro/2020

Referência: 01/JAN/2020 até 31/DEZ/2020

Página: 32

Dia	Lote	Lcto	Conta Contábil	CC	Histórico	Débito	Crédito
20	CONTABIL1	17	1.1.01.02.01.000001	1000	VLR PGTO INSS REF MES 09/2020		427,21
20	CONTABIL1	19	2.1.01.05.01.000013	1000	VLR PGTO SIMPLES NACIONAL REF MES 09/2020	6.948,46	
20	CONTABIL1	19	1.1.01.01.01.000001	1000	VLR PGTO SIMPLES NACIONAL REF MES 09/2020		6.948,46
20	FIS102020	7	1.1.02.02.00.030982	1000	IMP. REF. VENDA DE SERVIÇOS N/DATA REF. NF <55> MARBORGES AGROINDUSTRIA SA	9.123,02	
20	FIS102020	7	3.1.01.01.01.000003	1000	IMP. REF. VENDA DE SERVIÇOS N/DATA REF. NF <55> MARBORGES AGROINDUSTRIA SA		9.123,02
21	FIS102020	8	3.1.01.05.03.000002	1000	VALOR NOTA FISCAL <236244> ODONTO EMPRESAS CONVENIOS DENTARIOS LTDA	56,91	
21	FIS102020	8	2.1.01.01.00.118079	1000	VALOR NOTA FISCAL <236244> ODONTO EMPRESAS CONVENIOS DENTARIOS LTDA		56,91
21	FIS112020	18	1.1.01.02.01.000005	1000	CRED LIQUIDACAO COBRANCA	2.850,00	
21	FIS112020	18	1.1.02.02.00.051328	1000	CRED LIQUIDACAO COBRANCA		2.850,00
21	FIS112020	19	3.1.01.05.08.000001	1000	VLR PGTO DESPESAS BANCARIAS	3,60	
21	FIS112020	19	1.1.01.02.01.000005	1000	VLR PGTO DESPESAS BANCARIAS		3,60
22	FIS112020	20	1.1.01.02.01.000005	1000	VLR RECBIMENTO DA NF Nº 5 FUNDACAO DE ESTUDOS DO MAR	12.690,00	
22	FIS112020	20	1.1.02.02.00.000001	1000	VLR RECBIMENTO DA NF Nº 5 FUNDACAO DE ESTUDOS DO MAR		12.690,00
23	FIS102020	9	1.1.02.02.00.126305	1000	IMP. REF. VENDA DE SERVIÇOS N/DATA REF. NF <56> SINDIFISCO NACIONAL - SIND. NAC. DOS AUD. FISCAIS DA RECEITA FEDERAL DO BRASIL	29.284,55	
23	FIS102020	9	3.1.01.01.01.000003	1000	IMP. REF. VENDA DE SERVIÇOS N/DATA REF. NF <56> SINDIFISCO NACIONAL - SIND. NAC. DOS AUD. FISCAIS DA RECEITA FEDERAL DO BRASIL		29.284,55
23	FIS112020	21	1.1.01.02.01.000005	1000	VLR RECBIMENTO DA NF Nº 40	2.000,00	
23	FIS112020	21	1.1.02.02.00.037006	1000	VLR RECBIMENTO DA NF Nº 40		2.000,00
23	FIS112020	28	3.1.01.05.08.000001	1000	VLR PGTO DESPESAS BANCARIAS	3,60	
23	FIS112020	28	1.1.01.02.01.000005	1000	VLR PGTO DESPESAS BANCARIAS		3,60
24	FIS102020	10	3.1.01.02.01.000002	1000	VALOR COMPRA CONF. NF. <2401884> DELL COMPUTADORES DO BRASIL LTDA	49,50	
24	FIS102020	10	3.1.01.02.01.000002	1000	VALOR COMPRA CONF. NF. <2401884> DELL COMPUTADORES DO BRASIL LTDA	1.729,21	
24	FIS102020	10	3.1.01.02.01.000002	1000	VALOR COMPRA CONF. NF. <2401884> DELL COMPUTADORES DO BRASIL LTDA	12.408,93	
24	FIS102020	10	3.1.01.02.01.000002	1000	VALOR COMPRA CONF. NF. <2401884> DELL COMPUTADORES DO BRASIL LTDA	7,42	
24	FIS102020	10	2.1.01.01.00.015684	1000	VALOR COMPRA CONF. NF. <2401884> DELL COMPUTADORES DO BRASIL LTDA		49,50
24	FIS102020	10	2.1.01.01.00.015684	1000	VALOR COMPRA CONF. NF. <2401884> DELL COMPUTADORES DO BRASIL LTDA		1.729,21
24	FIS102020	10	2.1.01.01.00.015684	1000	VALOR COMPRA CONF. NF. <2401884> DELL COMPUTADORES DO BRASIL LTDA		12.408,93
24	FIS102020	10	2.1.01.01.00.015684	1000	VALOR COMPRA CONF. NF. <2401884> DELL COMPUTADORES DO BRASIL LTDA		7,42
26	FIS102020	11	3.1.01.05.03.000002	1000	VALOR NOTA FISCAL <236754> ODONTO EMPRESAS CONVENIOS DENTARIOS LTDA	56,91	
26	FIS102020	11	1.1.01.01.01.000001	1000	VALOR NOTA FISCAL <236754> ODONTO EMPRESAS CONVENIOS DENTARIOS LTDA		56,91
26	FIS112020	22	3.1.01.05.08.000001	1000	VLR PGTO DESPESAS BANCARIAS	3,20	
26	FIS112020	22	1.1.01.02.01.000005	1000	VLR PGTO DESPESAS BANCARIAS		3,20
27	CONTABIL1	2	3.1.01.05.03.000001	1000	VLR PGTO DOC Nº 09657581 TICKET	2.540,00	
27	CONTABIL1	2	1.1.01.02.01.000005	1000	VLR PGTO DOC Nº 09657581 TICKET		2.540,00
27	FIS102020	12	1.1.02.02.00.000001	1000	IMP.VENDAS CF. NFº N. <8> FUNDACAO DE ESTUDOS DO MAR - FEMAR	22.650,00	
27	FIS102020	12	3.1.01.01.01.000001	1000	IMP.VENDAS CF. NFº N. <8> FUNDACAO DE ESTUDOS DO MAR - FEMAR		22.650,00
27	FIS112020	23	3.1.01.05.05.000025	1000	.DEB. ENERGIA ELETRICA	1.035,40	
27	FIS112020	23	1.1.01.02.01.000005	1000	.DEB. ENERGIA ELETRICA		1.035,40
27	FIS112020	24	3.1.01.05.05.000025	1000	DEB ENERGIA ELETRICA	36,97	
27	FIS112020	24	1.1.01.02.01.000005	1000	DEB ENERGIA ELETRICA		36,97
27	FIS112020	25	3.1.01.05.03.000005	1000	VLR PGTO GVBUS	468,00	
27	FIS112020	25	1.1.01.02.01.000005	1000	VLR PGTO GVBUS		468,00
27	FIS112020	26	1.1.02.04.01.000008	1000	VLR REF OPERACOES ENTRE EMPRESAS MESMO GRUPO	8.000,00	
27	FIS112020	26	1.1.01.02.01.000005	1000	VLR REF OPERACOES ENTRE EMPRESAS MESMO GRUPO		8.000,00
29	CONTABIL(57	2.1.01.01.00.003765	1000	VLR BAIXA ADIANTAMENTO RAIZES LAMINADOS	20.000,00	
29	CONTABIL(57	1.1.02.01.01.000001	1000	VLR BAIXA ADIANTAMENTO RAIZES LAMINADOS		20.000,00
29	CONTABIL(58	2.1.01.01.00.118982	1000	VLR BAIXA ADIANTAMENTO DE THIAGO GUAITOLINI COSTA	16.373,37	
29	CONTABIL(58	3.1.01.04.01.000010	1000	VLR BAIXA ADIANTAMENTO DE THIAGO GUAITOLINI COSTA		0,01
29	CONTABIL(58	1.1.02.01.01.000001	1000	VLR BAIXA ADIANTAMENTO DE THIAGO GUAITOLINI COSTA		16.373,36

LIVRO DIÁRIO

Mês: Outubro/2020

Referência: 01/JAN/2020 até 31/DEZ/2020

Página: 33

Dia	Lote	Lcto	Conta Contábil	CC	Histórico	Débito	Crédito
29	CONTABIL	59	2.1.01.01.00.048406	1000	VLR DESCONTO DA NF Nº 53889	0,01	
29	CONTABIL	59	3.1.01.04.01.000010	1000	VLR DESCONTO DA NF Nº 53889		0,01
29	FIS112020	29	1.1.01.02.01.000005	1000	VLR RECEBIMENTO DA NF Nº 55	9.123,02	
29	FIS112020	29	1.1.02.02.00.030982	1000	VLR RECEBIMENTO DA NF Nº 55		9.123,02
30	FIS112020	30	2.1.01.02.01.000005	1000	DEBITO PAGAMENTO SALARIO	4.969,00	
30	FIS112020	30	1.1.01.02.01.000005	1000	DEBITO PAGAMENTO SALARIO		4.969,00
30	FIS112020	31	1.1.01.02.01.000005	1000	VLR RECEBIMENTO DA NF Nº 56	9.761,51	
30	FIS112020	31	1.1.02.02.00.126305	1000	VLR RECEBIMENTO DA NF Nº 56		9.761,51
30	FIS112020	32	3.1.01.05.08.000001	1000	VLR PGTO DESPESAS BANCARIAS	3,60	
30	FIS112020	32	1.1.01.02.01.000005	1000	VLR PGTO DESPESAS BANCARIAS		3,60
31	CONTABIL	120	3.1.01.01.02.000001	1000	VLR PROV SIMPLES NACIONAL REF MES 10/2020	1.548,82	
31	CONTABIL	120	3.1.01.01.02.000011	1000	VLR PROV SIMPLES NACIONAL REF MES 10/2020	1.709,02	
31	CONTABIL	120	3.1.01.01.02.000012	1000	VLR PROV SIMPLES NACIONAL REF MES 10/2020	335,33	
31	CONTABIL	120	3.1.01.01.02.000004	1000	VLR PROV SIMPLES NACIONAL REF MES 10/2020	543,75	
31	CONTABIL	120	3.1.01.05.04.000002	1000	VLR PROV SIMPLES NACIONAL REF MES 10/2020	2.827,00	
31	CONTABIL	120	3.1.03.01.01.000001	1000	VLR PROV SIMPLES NACIONAL REF MES 10/2020	2.248,04	
31	CONTABIL	120	3.1.03.01.01.000002	1000	VLR PROV SIMPLES NACIONAL REF MES 10/2020	1.406,04	
31	CONTABIL	120	2.1.01.05.01.000013	1000	VLR PROV SIMPLES NACIONAL REF MES 10/2020		10.618,00
31	FOL102020	1	2.1.01.02.01.000005	1000	VLR. REF. DESCONTOS SOBRE FOLHA REF 10/2020	544,00	
31	FOL102020	1	2.1.01.02.01.000005	1000	VLR. REF. DESCONTOS SOBRE FOLHA REF 10/2020	701,00	
31	FOL102020	1	2.1.01.02.01.000005	1000	VLR. REF. DESCONTOS SOBRE FOLHA REF 10/2020	701,00	
31	FOL102020	1	1.1.02.01.01.000002	1000	VLR. REF. DESCONTOS SOBRE FOLHA REF 10/2020		544,00
31	FOL102020	1	1.1.02.01.01.000002	1000	VLR. REF. DESCONTOS SOBRE FOLHA REF 10/2020		701,00
31	FOL102020	1	1.1.02.01.01.000002	1000	VLR. REF. DESCONTOS SOBRE FOLHA REF 10/2020		701,00
31	FOL102020	2	2.1.01.02.01.000005	1000	VLR. REF. REC. DE DESPESAS S/ FOLHA DE PAGTO 10/2020	0,57	
31	FOL102020	2	2.1.01.02.01.000005	1000	VLR. REF. REC. DE DESPESAS S/ FOLHA DE PAGTO 10/2020	0,57	
31	FOL102020	2	2.1.01.02.01.000005	1000	VLR. REF. REC. DE DESPESAS S/ FOLHA DE PAGTO 10/2020	0,73	
31	FOL102020	2	3.1.01.04.01.000017	1000	VLR. REF. REC. DE DESPESAS S/ FOLHA DE PAGTO 10/2020		0,57
31	FOL102020	2	3.1.01.04.01.000017	1000	VLR. REF. REC. DE DESPESAS S/ FOLHA DE PAGTO 10/2020		0,57
31	FOL102020	2	3.1.01.04.01.000017	1000	VLR. REF. REC. DE DESPESAS S/ FOLHA DE PAGTO 10/2020		0,73
31	FOL102020	3	2.1.01.02.01.000005	1000	VR DESC VALE TRANSPORTE CONF FOLHA PGTO	105,06	
31	FOL102020	3	2.1.01.02.01.000005	1000	VR DESC VALE TRANSPORTE CONF FOLHA PGTO	81,58	
31	FOL102020	3	3.1.01.05.03.000007	1000	VR DESC VALE TRANSPORTE CONF FOLHA PGTO		105,06
31	FOL102020	3	3.1.01.05.03.000007	1000	VR DESC VALE TRANSPORTE CONF FOLHA PGTO		81,58
31	FOL102020	4	3.1.01.05.02.000001	1000	VR REF FOLHA ADICIONAL NOTURNO 10/2020	3,30	
31	FOL102020	4	2.1.01.02.01.000005	1000	VR REF FOLHA ADICIONAL NOTURNO 10/2020		3,30
31	FOL102020	6	3.1.01.05.02.000007	1000	VR REF. PROVISAO 1/3 DE FERIAS 10/2020	800,30	
31	FOL102020	6	2.1.01.04.01.000004	1000	VR REF. PROVISAO 1/3 DE FERIAS 10/2020		800,30
31	FOL102020	7	2.1.01.02.01.000005	1000	VR. DESC. INSS S/ SALARIOS CONF. FOLHA PAGTO 10/2020	160,79	
31	FOL102020	7	2.1.01.02.01.000005	1000	VR. DESC. INSS S/ SALARIOS CONF. FOLHA PAGTO 10/2020	141,91	
31	FOL102020	7	2.1.01.02.01.000005	1000	VR. DESC. INSS S/ SALARIOS CONF. FOLHA PAGTO 10/2020	141,91	
31	FOL102020	7	2.1.01.03.01.000006	1000	VR. DESC. INSS S/ SALARIOS CONF. FOLHA PAGTO 10/2020		160,79
31	FOL102020	7	2.1.01.03.01.000006	1000	VR. DESC. INSS S/ SALARIOS CONF. FOLHA PAGTO 10/2020		141,91
31	FOL102020	7	2.1.01.03.01.000006	1000	VR. DESC. INSS S/ SALARIOS CONF. FOLHA PAGTO 10/2020		141,91
31	FOL102020	8	3.1.01.05.02.000005	1000	VR. PROV. 13 SALARIO CONF. FOLHA PAGTO 10/2020	308,39	
31	FOL102020	8	3.1.01.05.02.000005	1000	VR. PROV. 13 SALARIO CONF. FOLHA PAGTO 10/2020	145,92	
31	FOL102020	8	3.1.01.05.02.000005	1000	VR. PROV. 13 SALARIO CONF. FOLHA PAGTO 10/2020	145,92	
31	FOL102020	8	2.1.01.04.01.000003	1000	VR. PROV. 13 SALARIO CONF. FOLHA PAGTO 10/2020		308,39
31	FOL102020	8	2.1.01.04.01.000003	1000	VR. PROV. 13 SALARIO CONF. FOLHA PAGTO 10/2020		145,92
31	FOL102020	8	2.1.01.04.01.000003	1000	VR. PROV. 13 SALARIO CONF. FOLHA PAGTO 10/2020		145,92
31	FOL102020	9	3.1.01.05.04.000001	1000	VR. PROV. FGTS CONF. FOLHA PAGTO 10/2020	156,86	
31	FOL102020	9	3.1.01.05.04.000001	1000	VR. PROV. FGTS CONF. FOLHA PAGTO 10/2020	140,08	
31	FOL102020	9	3.1.01.05.04.000001	1000	VR. PROV. FGTS CONF. FOLHA PAGTO 10/2020	140,08	
31	FOL102020	9	2.1.01.03.01.000004	1000	VR. PROV. FGTS CONF. FOLHA PAGTO 10/2020		156,86
31	FOL102020	9	2.1.01.03.01.000004	1000	VR. PROV. FGTS CONF. FOLHA PAGTO 10/2020		140,08

SECOND SOLUCAO EM TECNOLOGIA LTDA

NIRE: 32202541441

CNPJ: 32.286.542/0001-69

Inscrição Estadual: 083529683

Inscrição Municipal: 898870

Endereço: MARANHAO

Número: 575

Complemento: SALA 505

Bairro: PRAIA DA COSTA

Município: VILA VELHA

UF: ES

CEP: 29101340

Data Registro: 19/12/2018

LIVRO DIÁRIO

Mês: Outubro/2020

Referência: 01/JAN/2020 até 31/DEZ/2020

Página: 34

Dia	Lote	Lcto	Conta Contábil	CC	Histórico	Débito	Crédito
31	FOL102020	9	2.1.01.03.01.000004	1000	VR. PROV. FGTS CONF. FOLHA PAGTO 10/2020		140,08
31	FOL102020	10	3.1.01.05.02.000011	1000	VR. PROV. SALARIO MENSAL CONF. FOLHA PAGTO 10/2020	1.751,00	
31	FOL102020	10	3.1.01.05.02.000011	1000	VR. PROV. SALARIO MENSAL CONF. FOLHA PAGTO 10/2020	0,54	
31	FOL102020	10	3.1.01.05.02.000011	1000	VR. PROV. SALARIO MENSAL CONF. FOLHA PAGTO 10/2020	0,31	
31	FOL102020	10	3.1.01.05.02.000011	1000	VR. PROV. SALARIO MENSAL CONF. FOLHA PAGTO 10/2020	1.359,60	
31	FOL102020	10	3.1.01.05.02.000017	1000	VR. PROV. SALARIO MENSAL CONF. FOLHA PAGTO 10/2020	1.045,00	
31	FOL102020	10	3.1.01.05.02.000017	1000	VR. PROV. SALARIO MENSAL CONF. FOLHA PAGTO 10/2020	1.045,00	
31	FOL102020	10	3.1.01.05.02.000011	1000	VR. PROV. SALARIO MENSAL CONF. FOLHA PAGTO 10/2020	1.751,00	
31	FOL102020	10	3.1.01.05.02.000011	1000	VR. PROV. SALARIO MENSAL CONF. FOLHA PAGTO 10/2020	0,48	
31	FOL102020	10	2.1.01.02.01.000005	1000	VR. PROV. SALARIO MENSAL CONF. FOLHA PAGTO 10/2020		1.045,00
31	FOL102020	10	2.1.01.02.01.000005	1000	VR. PROV. SALARIO MENSAL CONF. FOLHA PAGTO 10/2020		1.045,00
31	FOL102020	10	2.1.01.02.01.000005	1000	VR. PROV. SALARIO MENSAL CONF. FOLHA PAGTO 10/2020		1.751,00
31	FOL102020	10	2.1.01.02.01.000005	1000	VR. PROV. SALARIO MENSAL CONF. FOLHA PAGTO 10/2020		1.751,00
31	FOL102020	10	2.1.01.02.01.000005	1000	VR. PROV. SALARIO MENSAL CONF. FOLHA PAGTO 10/2020		0,54
31	FOL102020	10	2.1.01.02.01.000005	1000	VR. PROV. SALARIO MENSAL CONF. FOLHA PAGTO 10/2020		0,31
31	FOL102020	10	2.1.01.02.01.000005	1000	VR. PROV. SALARIO MENSAL CONF. FOLHA PAGTO 10/2020		1.359,60
31	FOL102020	10	2.1.01.02.01.000005	1000	VR. PROV. SALARIO MENSAL CONF. FOLHA PAGTO 10/2020		0,48
31	FOL102020	12	2.1.01.02.01.000005	1000	VR.REF.ASSISTENCIA MEDICA 10/2020	1,00	
31	FOL102020	12	2.1.01.02.01.000005	1000	VR.REF.ASSISTENCIA MEDICA 10/2020	1,00	
31	FOL102020	12	2.1.01.02.01.000005	1000	VR.REF.ASSISTENCIA MEDICA 10/2020	1,00	
31	FOL102020	12	3.1.01.05.03.000008	1000	VR.REF.ASSISTENCIA MEDICA 10/2020		1,00
31	FOL102020	12	3.1.01.05.03.000008	1000	VR.REF.ASSISTENCIA MEDICA 10/2020		1,00
31	FOL102020	12	3.1.01.05.03.000008	1000	VR.REF.ASSISTENCIA MEDICA 10/2020		1,00
31	FOL102020	13	3.1.01.05.02.000006	1000	VR.REF.DESC.SEMANAL REMUNERADO 10/2020	31,18	
31	FOL102020	13	2.1.01.02.01.000005	1000	VR.REF.DESC.SEMANAL REMUNERADO 10/2020		31,18
31	FOL102020	14	3.1.01.05.02.000009	1000	VR.REF.HORAS EXTRAS	84,05	
31	FOL102020	14	3.1.01.05.02.000009	1000	VR.REF.HORAS EXTRAS	74,78	
31	FOL102020	14	3.1.01.05.02.000011	1000	VR REF. PROVISAO 1/3 DE FERIAS 10/2020	404,88	
31	FOL102020	14	2.1.01.02.01.000005	1000	VR.REF.HORAS EXTRAS		84,05
31	FOL102020	14	2.1.01.02.01.000005	1000	VR.REF.HORAS EXTRAS		74,78
31	FOL102020	14	2.1.01.02.01.000005	1000	VR REF. PROVISAO 1/3 DE FERIAS 10/2020		404,88
Total do Mês:						247.316,64	247.316,64

SECOND SOLUCAO EM TECNOLOGIA LTDA

NIRE: 32202541421

CNPJ: 32.286.542/0001-69

Inscrição Estadual: 083529683

Inscrição Municipal: 898870

Endereço: MARANHAO

Número: 575

Complemento: SALA 505

Bairro: PRAIA DA COSTA

Município: VILA VELHA

UF: ES

CEP: 29101340

Data Registro: 19/12/2018

LIVRO DIÁRIO

Mês: Novembro/2020

Referência: 01/JAN/2020 até 31/DEZ/2020

Página: 35

Dia	Lote	Lcto	Conta Contábil	CC	Histórico	Débito	Crédito
01	FIS112020	1	3.1.01.05.06.000001	1000	VALOR NOTA FISCAL <922> MDM CONTABILIDADE GESTAO E ASSES EMPR LTDA	1.008,00	
01	FIS112020	1	2.1.01.01.00.003297	1000	VALOR NOTA FISCAL <922> MDM CONTABILIDADE GESTAO E ASSES EMPR LTDA		1.008,00
01	FIS112020	2	3.1.01.02.02.000009	1000	VALOR NOTA FISCAL <1172953> DELL COMPUTADORES DO BRASIL LTDA	2.584,61	
01	FIS112020	2	2.1.01.01.00.015684	1000	VALOR NOTA FISCAL <1172953> DELL COMPUTADORES DO BRASIL LTDA		2.584,61
01	FIS112020	3	3.1.01.02.02.000009	1000	VALOR NOTA FISCAL <1209146> DELL COMPUTADORES DO BRASIL LTDA	1.071,93	
01	FIS112020	3	2.1.01.01.00.015684	1000	VALOR NOTA FISCAL <1209146> DELL COMPUTADORES DO BRASIL LTDA		1.071,93
02	FIS112020	4	3.1.01.05.03.000002	1000	VALOR NOTA FISCAL <94364> MEDIATORIE ADMINISTRADORA DE BENEFICIOS LTDA	541,11	
02	FIS112020	4	2.1.01.01.00.077011	1000	VALOR NOTA FISCAL <94364> MEDIATORIE ADMINISTRADORA DE BENEFICIOS LTDA		541,11
04	CONTABIL1	21	1.1.01.02.01.000005	1000	VLR RECEBIMENTO DA NF Nº 44	3.163,34	
04	CONTABIL1	21	1.1.02.02.00.120818	1000	VLR RECEBIMENTO DA NF Nº 44		3.163,34
04	CONTABIL1	22	3.1.01.05.08.000001	1000	VLR PGTO DESPESAS BANCARIAS	3,60	
04	CONTABIL1	22	1.1.01.02.01.000005	1000	VLR PGTO DESPESAS BANCARIAS		3,60
05	CONTABIL1	7	3.1.01.05.05.065702	1000	VLR PGTO CONDOMINIO CENTRO EMPRESARIAL DOC Nº 526215	943,27	
05	CONTABIL1	7	1.1.01.02.01.000005	1000	VLR PGTO CONDOMINIO CENTRO EMPRESARIAL DOC Nº 526215		943,27
05	CONTABIL1	8	2.1.01.01.00.003297	1000	VLR PGTO DA NF Nº 922	1.008,00	
05	CONTABIL1	8	1.1.01.02.01.000005	1000	VLR PGTO DA NF Nº 922		998,00
05	CONTABIL1	8	3.1.01.04.01.000010	1000	VLR PGTO DA NF Nº 922		10,00
05	CONTABIL1	37	1.1.01.02.01.000001	1000	FUNDO INVESTIDOR AUTOMATICO	88,00	
05	CONTABIL1	37	1.1.01.03.01.000001	1000	FUNDO INVESTIDOR AUTOMATICO		88,00
05	CONTABIL1	38	3.1.01.05.08.000001	1000	VLR PGTO DESPESAS BANCARIAS	88,00	
05	CONTABIL1	38	1.1.01.02.01.000001	1000	VLR PGTO DESPESAS BANCARIAS		88,00
05	FIS112020	5	1.1.02.02.00.030982	1000	IMP. REF. VENDA DE SERVIÇOS N/DATA REF. NF <57> MARBORGES AGROINDUSTRIA SA	4.593,09	
05	FIS112020	5	3.1.01.01.01.000003	1000	IMP. REF. VENDA DE SERVIÇOS N/DATA REF. NF <57> MARBORGES AGROINDUSTRIA SA		4.593,09
06	CONTABIL1	6	2.1.01.03.01.000004	1000	VLR PGTO FGTS REF MES 10/2020	437,02	
06	CONTABIL1	6	1.1.01.02.01.000005	1000	VLR PGTO FGTS REF MES 10/2020		437,02
06	FIS112020	6	3.1.01.02.01.000002	1000	VALOR COMPRA CONF. NF. <2427906> DELL COMPUTADORES DO BRASIL LTDA	7.377,11	
06	FIS112020	6	3.1.01.02.01.000002	1000	VALOR COMPRA CONF. NF. <2427906> DELL COMPUTADORES DO BRASIL LTDA	1.106,56	
06	FIS112020	6	2.1.01.01.00.015684	1000	VALOR COMPRA CONF. NF. <2427906> DELL COMPUTADORES DO BRASIL LTDA		7.377,11
06	FIS112020	6	2.1.01.01.00.015684	1000	VALOR COMPRA CONF. NF. <2427906> DELL COMPUTADORES DO BRASIL LTDA		1.106,56
06	FIS112020	7	3.1.01.02.02.000009	1000	VALOR NOTA FISCAL <1221491> DELL COMPUTADORES DO BRASIL LTDA	2.441,37	
06	FIS112020	7	2.1.01.01.00.015684	1000	VALOR NOTA FISCAL <1221491> DELL COMPUTADORES DO BRASIL LTDA		2.441,37
10	CONTABIL1	1	2.1.01.01.00.015684	1000	VLR PGTO DAS NF'S Nº 23334692/2324910/1172953	2.584,61	
10	CONTABIL1	1	2.1.01.01.00.015684	1000	VLR PGTO DAS NF'S Nº 23334692/2324910/1172953	8.065,35	
10	CONTABIL1	1	2.1.01.01.00.015684	1000	VLR PGTO DAS NF'S Nº 23334692/2324910/1172953	6.528,98	
10	CONTABIL1	1	1.1.01.02.01.000005	1000	VLR PGTO DAS NF'S Nº 23334692/2324910/1172953		17.178,94
10	CONTABIL1	9	3.1.01.05.05.065702	1000	VLR PGTO DOC Nº 5688747	367,89	
10	CONTABIL1	9	1.1.01.02.01.000005	1000	VLR PGTO DOC Nº 5688747		367,89
10	CONTABIL1	10	2.1.01.01.00.118079	1000	VLR PGTO DOC Nº 236754	56,91	
10	CONTABIL1	10	1.1.01.02.01.000005	1000	VLR PGTO DOC Nº 236754		56,91
10	CONTABIL1	11	3.1.01.05.05.065702	1000	VLR PGTO P/ MEDIATORIE ADMINISTRADORA	541,11	
10	CONTABIL1	11	1.1.01.02.01.000005	1000	VLR PGTO P/ MEDIATORIE ADMINISTRADORA		541,11
10	CONTABIL1	24	3.1.01.05.08.000001	1000	VLR PGTO DESPESAS BANCARIAS	22,85	
10	CONTABIL1	24	1.1.01.02.01.000005	1000	VLR PGTO DESPESAS BANCARIAS		22,85
10	FIS112020	8	1.1.02.02.00.051328	1000	IMP. REF. VENDA DE SERVIÇOS N/DATA REF. NF <58> SERVIDOR NA NUVEM EIRELI	2.850,00	
10	FIS112020	8	3.1.01.01.01.000003	1000	IMP. REF. VENDA DE SERVIÇOS N/DATA REF. NF <58> SERVIDOR NA NUVEM EIRELI		2.850,00
11	FIS112020	9	3.1.01.02.01.000002	1000	VALOR COMPRA CONF. NF. <2437093> DELL COMPUTADORES DO BRASIL LTDA	20,43	
11	FIS112020	9	3.1.01.02.01.000002	1000	VALOR COMPRA CONF. NF. <2437093> DELL COMPUTADORES DO BRASIL LTDA	136,31	
11	FIS112020	9	2.1.01.01.00.015684	1000	VALOR COMPRA CONF. NF. <2437093> DELL COMPUTADORES DO BRASIL LTDA		20,43
11	FIS112020	9	2.1.01.01.00.015684	1000	VALOR COMPRA CONF. NF. <2437093> DELL COMPUTADORES DO BRASIL LTDA		136,31
11	FIS112020	10	1.1.02.02.00.128088	1000	VALOR NOTA FISCAL <9> MUNICIPIO DE GUARAPARI	15.590,00	

SECOND SOLUCAO EM TECNOLOGIA LTDA

NIRE: 32202541421

CNPJ: 32.286.542/0001-69

Inscrição Estadual: 083529683

Inscrição Municipal: 898870

Endereço: MARANHAO

Número: 575

Complemento: SALA 505

Bairro: PRAIA DA COSTA

Município: VILA VELHA

UF: ES

CEP: 29101340

Data Registro: 19/12/2018

LIVRO DIÁRIO

Mês: Novembro/2020

Referência: 01/JAN/2020 até 31/DEZ/2020

Página: 36

Dia	Lote	Lcto	Conta Contábil	CC	Histórico	Débito	Crédito
11	FIS112020	10	3.1.01.01.01.000001	1000	VALOR NOTA FISCAL <9> MUNICIPIO DE GUARAPARI		15.590,00
12	FIS112020	11	1.1.02.02.00.004495	1000	IMP. REF. VENDA DE SERVIÇOS N/DATA REF. NF <59> DELL COMPUTADORES DO BRASIL LTDA	60.163,37	
12	FIS112020	11	3.1.01.01.01.000003	1000	IMP. REF. VENDA DE SERVIÇOS N/DATA REF. NF <59> DELL COMPUTADORES DO BRASIL LTDA		60.163,37
16	CONTABIL1	18	3.1.01.05.06.000001	1000	VLR PGTO DOC Nº 1.2 MDM CONTROLADORIA	499,00	
16	CONTABIL1	18	1.1.01.02.01.000001	1000	VLR PGTO DOC Nº 1.2 MDM CONTROLADORIA		499,00
16	CONTABIL1	19	2.1.01.01.00.005988	1000	VLR PGTO DOC Nº 3832209-1/1	53,80	
16	CONTABIL1	19	1.1.01.02.01.000001	1000	VLR PGTO DOC Nº 3832209-1/1		53,80
16	CONTABIL1	26	1.1.02.01.01.000002	1000	DEBITO PAGAMENTO SALARIO	1.946,00	
16	CONTABIL1	26	1.1.01.02.01.000005	1000	DEBITO PAGAMENTO SALARIO		1.946,00
16	CONTABIL1	39	1.1.01.02.01.000001	1000	FUNDO INVESTIDOR RESGATE AUTOMATICO	552,80	
16	CONTABIL1	39	1.1.01.03.01.000001	1000	FUNDO INVESTIDOR RESGATE AUTOMATICO		552,80
17	FIS112020	12	3.1.01.02.02.000006	1000	VALOR NOTA FISCAL <495746> ALTERDATA TEC. EM INFORM. LTDA	53,80	
17	FIS112020	12	2.1.01.01.00.005988	1000	VALOR NOTA FISCAL <495746> ALTERDATA TEC. EM INFORM. LTDA		53,80
18	CONTABIL1	27	1.1.01.02.01.000005	1000	VLR RECEBIMENTO DA NF Nº 8	22.650,00	
18	CONTABIL1	27	1.1.02.02.00.000001	1000	VLR RECEBIMENTO DA NF Nº 8		22.650,00
18	CONTABIL1	28	1.1.01.02.01.000005	1000	VLR RECEBIMENTO DA NF Nº 57	4.593,09	
18	CONTABIL1	28	1.1.02.02.00.030982	1000	VLR RECEBIMENTO DA NF Nº 57		4.593,09
20	CONTABIL1	3	2.1.01.05.01.000013	1000	VLR PGTO SIMPLES NACIONAL REF MES 10/2020	10.618,00	
20	CONTABIL1	3	1.1.01.02.01.000005	1000	VLR PGTO SIMPLES NACIONAL REF MES 10/2020		10.618,00
20	CONTABIL1	4	2.1.01.03.01.000006	1000	VLR PGTO INSS REF MES 10/2020	444,61	
20	CONTABIL1	4	1.1.01.02.01.000005	1000	VLR PGTO INSS REF MES 10/2020		444,61
20	CONTABIL1	5	3.1.01.05.05.000002	1000	VLR PGTO DOC Nº 13309 MARILZA MARTINS	858,54	
20	CONTABIL1	5	1.1.01.02.01.000005	1000	VLR PGTO DOC Nº 13309 MARILZA MARTINS		858,54
20	CONTABIL1	29	1.1.01.02.01.000005	1000	VLR RECEBIMENTO DA NF Nº 6	11.000,00	
20	CONTABIL1	29	1.1.02.02.00.012501	1000	VLR RECEBIMENTO DA NF Nº 6		11.000,00
20	FIS112020	13	1.1.02.02.00.030982	1000	IMP. REF. VENDA DE SERVIÇOS N/DATA REF. NF <60> MARBORGES AGROINDUSTRIA SA	9.123,02	
20	FIS112020	13	3.1.01.01.01.000003	1000	IMP. REF. VENDA DE SERVIÇOS N/DATA REF. NF <60> MARBORGES AGROINDUSTRIA SA		9.123,02
20	FIS112020	14	3.1.01.05.06.000001	1000	VALOR NOTA FISCAL <930> MDM CONTABILIDADE GESTAO E ASSES EMPR LTDA	998,00	
20	FIS112020	14	2.1.01.01.00.003297	1000	VALOR NOTA FISCAL <930> MDM CONTABILIDADE GESTAO E ASSES EMPR LTDA		998,00
23	CONTABIL1	12	2.1.01.01.00.015684	1000	VLR PGTO DOC Nº 12091469	1.071,93	
23	CONTABIL1	12	1.1.01.02.01.000005	1000	VLR PGTO DOC Nº 12091469		1.071,93
23	CONTABIL1	13	2.1.01.01.00.015684	1000	VLR PGTO DOC Nº 24018840	14.195,06	
23	CONTABIL1	13	1.1.01.02.01.000005	1000	VLR PGTO DOC Nº 24018840		14.195,06
23	CONTABIL1	30	1.1.01.02.01.000005	1000	CRED LIQUIDACAO COBRANCA	2.850,00	
23	CONTABIL1	30	1.1.02.02.00.051328	1000	CRED LIQUIDACAO COBRANCA		2.850,00
23	CONTABIL1	31	3.1.01.05.08.000001	1000	VLR PGTO DESPESAS BANCARIAS	3,60	
23	CONTABIL1	31	1.1.01.02.01.000005	1000	VLR PGTO DESPESAS BANCARIAS		3,60
24	CONTABIL1	14	3.1.01.05.03.000001	1000	VLR PGTO DOC Nº 9710280 TICKET	2.794,00	
24	CONTABIL1	14	1.1.01.02.01.000005	1000	VLR PGTO DOC Nº 9710280 TICKET		2.794,00
24	CONTABIL1	15	3.1.01.05.03.000005	1000	VLR PGTO DOC Nº 1256845 GVBUS	514,80	
24	CONTABIL1	15	1.1.01.02.01.000005	1000	VLR PGTO DOC Nº 1256845 GVBUS		514,80
24	CONTABIL1	32	3.1.01.05.08.000001	1000	VLR PGTO DESPESAS BANCARIAS	3,60	
24	CONTABIL1	32	1.1.01.02.01.000005	1000	VLR PGTO DESPESAS BANCARIAS		3,60
24	CONTABIL1	36	1.1.01.02.01.000005	1000	VLR RECEBIMENTO DA NF Nº 40	2.000,00	
24	CONTABIL1	36	1.1.02.02.00.037006	1000	VLR RECEBIMENTO DA NF Nº 40		2.000,00
25	CONTABIL1	16	3.1.01.05.05.000022	1000	VLR PGTO DOC Nº 6312095561 PORTO SEGURO	249,62	
25	CONTABIL1	16	1.1.01.02.01.000005	1000	VLR PGTO DOC Nº 6312095561 PORTO SEGURO		249,62
25	CONTABIL1	17	3.1.01.05.05.000025	1000	VLR PGTO CONTA ENERGIA REF MES 11/2020	1.060,45	
25	CONTABIL1	17	1.1.01.02.01.000005	1000	VLR PGTO CONTA ENERGIA REF MES 11/2020		1.060,45
25	CONTABIL1	40	1.1.02.04.01.000008	1000	VLR REF PAGAMENTO INDEVIDO	16.492,76	
25	CONTABIL1	40	1.1.01.02.01.000001	1000	VLR REF PAGAMENTO INDEVIDO		16.492,76
25	CONTABIL1	41	1.1.01.02.01.000001	1000	FUNDO INVESTIDOR RESGATE AUTOMATICO	16.492,76	
25	CONTABIL1	41	3.1.01.04.01.000007	1000	FUNDO INVESTIDOR RESGATE AUTOMATICO		16.492,76
25	FIS112020	15	3.1.01.05.03.000002	1000	VALOR NOTA FISCAL <239418> ODONTO EMPRESAS CONVENIOS DENTARIOS LTDA	67,11	
25	FIS112020	15	2.1.01.01.00.118079	1000	VALOR NOTA FISCAL <239418> ODONTO EMPRESAS CONVENIOS DENTARIOS LTDA		67,11
27	CONTABIL1	33	1.1.01.02.01.000005	1000	VLR RECEBIMENTO DA NF Nº 56	9.761,51	

SECOND SOLUCAO EM TECNOLOGIA LTDA

NIRE: 32202541421

CNPJ: 32.286.542/0001-69

Inscrição Estadual: 083529683

Inscrição Municipal: 898870

Endereço: MARANHAO

Número: 575

Complemento: SALA 505

Bairro: PRAIA DA COSTA

Município: VILA VELHA

UF: ES

CEP: 29101340

Data Registro: 19/12/2018

LIVRO DIÁRIO

Mês: Novembro/2020

Referência: 01/JAN/2020 até 31/DEZ/2020

Página: 37

Dia	Lote	Lcto	Conta Contábil	CC	Histórico	Débito	Crédito
27	CONTABIL1	33	1.1.02.02.00.126305	1000	VLR RECEBIMENTO DA NF Nº 56		9.761,51
27	CONTABIL1	34	3.1.01.05.08.000001	1000	VLR PGTO DESPESAS BANCARIAS	3,60	
27	CONTABIL1	34	1.1.01.02.01.000005	1000	VLR PGTO DESPESAS BANCARIAS		3,60
30	CONTABIL1	21	3.1.01.01.02.000001	1000	VLR PROV SIMPLES NACIONAL REF MES 11/2020	2.207,54	
30	CONTABIL1	21	3.1.01.01.02.000011	1000	VLR PROV SIMPLES NACIONAL REF MES 11/2020	2.624,06	
30	CONTABIL1	21	3.1.01.01.02.000012	1000	VLR PROV SIMPLES NACIONAL REF MES 11/2020	477,93	
30	CONTABIL1	21	3.1.01.01.02.000004	1000	VLR PROV SIMPLES NACIONAL REF MES 11/2020	386,43	
30	CONTABIL1	21	3.1.01.05.04.000002	1000	VLR PROV SIMPLES NACIONAL REF MES 11/2020	3.778,37	
30	CONTABIL1	21	3.1.03.01.01.000001	1000	VLR PROV SIMPLES NACIONAL REF MES 11/2020	3.378,04	
30	CONTABIL1	21	3.1.03.01.01.000002	1000	VLR PROV SIMPLES NACIONAL REF MES 11/2020	2.112,00	
30	CONTABIL1	21	2.1.01.05.01.000013	1000	VLR PROV SIMPLES NACIONAL REF MES 11/2020		14.964,37
30	CONTABIL1	2	1.1.02.01.01.000004	1000	VLR PGTO ADIANTAMENTO 13º SALARIO	2.177,00	
30	CONTABIL1	2	1.1.01.02.01.000005	1000	VLR PGTO ADIANTAMENTO 13º SALARIO		2.177,00
30	CONTABIL1	35	3.1.01.05.08.000001	1000	VLR PGTO DESPESAS BANCARIAS	0,80	
30	CONTABIL1	35	1.1.01.02.01.000005	1000	VLR PGTO DESPESAS BANCARIAS		0,80
30	CONTABIL1	2	3.1.01.05.07.000001	1000	VLR PGTO DUA Nº 3307239874 CERTIDAO SIMPLIFICADA JUCEES	65,05	
30	CONTABIL1	2	1.1.01.02.01.000001	1000	VLR PGTO DUA Nº 3307239874 CERTIDAO SIMPLIFICADA JUCEES		65,05
30	CONTABIL1	70	1.1.01.02.01.000001	1000	VLR FUNDO INVESTIDOR RESGATE AUTOMATICO	65,05	
30	CONTABIL1	70	1.1.01.03.01.000001	1000	VLR FUNDO INVESTIDOR RESGATE AUTOMATICO		65,05
30	FOL112020	2	2.1.01.02.01.000005	1000	VLR. REF. DESCONTOS SOBRE FOLHA REF 11/2020	544,00	
30	FOL112020	2	2.1.01.02.01.000005	1000	VLR. REF. DESCONTOS SOBRE FOLHA REF 11/2020	701,00	
30	FOL112020	2	2.1.01.02.01.000005	1000	VLR. REF. DESCONTOS SOBRE FOLHA REF 11/2020	701,00	
30	FOL112020	2	1.1.02.01.01.000002	1000	VLR. REF. DESCONTOS SOBRE FOLHA REF 11/2020		544,00
30	FOL112020	2	1.1.02.01.01.000002	1000	VLR. REF. DESCONTOS SOBRE FOLHA REF 11/2020		701,00
30	FOL112020	2	1.1.02.01.01.000002	1000	VLR. REF. DESCONTOS SOBRE FOLHA REF 11/2020		701,00
30	FOL112020	3	2.1.01.02.01.000005	1000	VLR. REF. REC. DE DESPESAS S/ FOLHA DE PAGTO 11/2020	0,54	
30	FOL112020	3	2.1.01.02.01.000005	1000	VLR. REF. REC. DE DESPESAS S/ FOLHA DE PAGTO 11/2020	15,71	
30	FOL112020	3	2.1.01.02.01.000005	1000	VLR. REF. REC. DE DESPESAS S/ FOLHA DE PAGTO 11/2020	0,31	
30	FOL112020	3	2.1.01.02.01.000005	1000	VLR. REF. REC. DE DESPESAS S/ FOLHA DE PAGTO 11/2020	0,48	
30	FOL112020	3	3.1.01.04.01.000017	1000	VLR. REF. REC. DE DESPESAS S/ FOLHA DE PAGTO 11/2020		0,54
30	FOL112020	3	3.1.01.04.01.000017	1000	VLR. REF. REC. DE DESPESAS S/ FOLHA DE PAGTO 11/2020		15,71
30	FOL112020	3	3.1.01.04.01.000017	1000	VLR. REF. REC. DE DESPESAS S/ FOLHA DE PAGTO 11/2020		0,31
30	FOL112020	3	3.1.01.04.01.000017	1000	VLR. REF. REC. DE DESPESAS S/ FOLHA DE PAGTO 11/2020		0,48
30	FOL112020	4	2.1.01.02.01.000005	1000	VR DESC VALE TRANSPORTE CONF FOLHA PGTO	84,74	
30	FOL112020	4	2.1.01.02.01.000005	1000	VR DESC VALE TRANSPORTE CONF FOLHA PGTO	109,14	
30	FOL112020	4	3.1.01.05.03.000007	1000	VR DESC VALE TRANSPORTE CONF FOLHA PGTO		84,74
30	FOL112020	4	3.1.01.05.03.000007	1000	VR DESC VALE TRANSPORTE CONF FOLHA PGTO		109,14
30	FOL112020	6	3.1.01.05.02.000007	1000	VR REF. PROVISAO 1/3 DE FERIAS 11/2020	800,30	
30	FOL112020	6	2.1.01.04.01.000004	1000	VR REF. PROVISAO 1/3 DE FERIAS 11/2020		800,30
30	FOL112020	7	2.1.01.02.01.000005	1000	VR. DESC. INSS S/ SALARIOS CONF. FOLHA PAGTO 11/2020	146,61	
30	FOL112020	7	2.1.01.02.01.000005	1000	VR. DESC. INSS S/ SALARIOS CONF. FOLHA PAGTO 11/2020	171,68	
30	FOL112020	7	2.1.01.02.01.000005	1000	VR. DESC. INSS S/ SALARIOS CONF. FOLHA PAGTO 11/2020	148,02	
30	FOL112020	7	2.1.01.03.01.000006	1000	VR. DESC. INSS S/ SALARIOS CONF. FOLHA PAGTO 11/2020		146,61
30	FOL112020	7	2.1.01.03.01.000006	1000	VR. DESC. INSS S/ SALARIOS CONF. FOLHA PAGTO 11/2020		171,68
30	FOL112020	7	2.1.01.03.01.000006	1000	VR. DESC. INSS S/ SALARIOS CONF. FOLHA PAGTO 11/2020		148,02
30	FOL112020	8	3.1.01.05.02.000005	1000	VR. PROV. 13 SALARIO CONF. FOLHA PAGTO 11/2020	208,18	
30	FOL112020	8	3.1.01.05.02.000005	1000	VR. PROV. 13 SALARIO CONF. FOLHA PAGTO 11/2020	208,18	
30	FOL112020	8	3.1.01.05.02.000005	1000	VR. PROV. 13 SALARIO CONF. FOLHA PAGTO 11/2020	274,28	
30	FOL112020	8	2.1.01.04.01.000003	1000	VR. PROV. 13 SALARIO CONF. FOLHA PAGTO 11/2020		208,18
30	FOL112020	8	2.1.01.04.01.000003	1000	VR. PROV. 13 SALARIO CONF. FOLHA PAGTO 11/2020		208,18
30	FOL112020	8	2.1.01.04.01.000003	1000	VR. PROV. 13 SALARIO CONF. FOLHA PAGTO 11/2020		274,28
30	FOL112020	9	3.1.01.05.04.000001	1000	VR. PROV. FGTS CONF. FOLHA PAGTO 11/2020	144,25	
30	FOL112020	9	3.1.01.05.04.000001	1000	VR. PROV. FGTS CONF. FOLHA PAGTO 11/2020	319,68	
30	FOL112020	9	3.1.01.05.04.000001	1000	VR. PROV. FGTS CONF. FOLHA PAGTO 11/2020	166,54	

SECOND SOLUCAO EM TECNOLOGIA LTDA

NIRE: 32202541471

CNPJ: 32.286.542/0001-69

Inscrição Estadual: 083529683

Inscrição Municipal: 898870

Endereço: MARANHAO

Número: 575

Complemento: SALA 505

Bairro: PRAIA DA COSTA

Município: VILA VELHA

UF: ES

CEP: 29101340

Data Registro: 19/12/2018

LIVRO DIÁRIO

Mês: Novembro/2020

Referência: 01/JAN/2020 até 31/DEZ/2020

Página: 38

Dia	Lote	Lcto	Conta Contábil	CC	Histórico	Débito	Crédito
30	FOL112020	9	2.1.01.03.01.000004	1000	VR. PROV. FGTS CONF. FOLHA PAGTO 11/2020		144,25
30	FOL112020	9	2.1.01.03.01.000004	1000	VR. PROV. FGTS CONF. FOLHA PAGTO 11/2020		319,68
30	FOL112020	9	2.1.01.03.01.000004	1000	VR. PROV. FGTS CONF. FOLHA PAGTO 11/2020		166,54
30	FOL112020	10	3.1.01.05.02.000011	1000	VR. PROV. SALARIO MENSAL CONF. FOLHA PAGTO 11/2020	0,56	
30	FOL112020	10	3.1.01.05.02.000011	1000	VR. PROV. SALARIO MENSAL CONF. FOLHA PAGTO 11/2020	1.412,35	
30	FOL112020	10	3.1.01.05.02.000011	1000	VR. PROV. SALARIO MENSAL CONF. FOLHA PAGTO 11/2020	1.818,94	
30	FOL112020	10	3.1.01.05.02.000011	1000	VR. PROV. SALARIO MENSAL CONF. FOLHA PAGTO 11/2020	1.818,94	
30	FOL112020	10	3.1.01.05.02.000011	1000	VR. PROV. SALARIO MENSAL CONF. FOLHA PAGTO 11/2020	0,92	
30	FOL112020	10	3.1.01.05.02.000011	1000	VR. PROV. SALARIO MENSAL CONF. FOLHA PAGTO 11/2020	0,06	
30	FOL112020	10	3.1.01.05.02.000017	1000	VR. PROV. SALARIO MENSAL CONF. FOLHA PAGTO 11/2020	1.045,00	
30	FOL112020	10	3.1.01.05.02.000017	1000	VR. PROV. SALARIO MENSAL CONF. FOLHA PAGTO 11/2020	1.045,00	
30	FOL112020	10	3.1.01.05.02.000011	1000	VR REF. PROVISAO 1/3 DE FERIAS 11/2020	591,31	
30	FOL112020	10	2.1.01.02.01.000005	1000	VR. PROV. SALARIO MENSAL CONF. FOLHA PAGTO 11/2020		1.045,00
30	FOL112020	10	2.1.01.02.01.000005	1000	VR. PROV. SALARIO MENSAL CONF. FOLHA PAGTO 11/2020		1.045,00
30	FOL112020	10	2.1.01.02.01.000005	1000	VR. PROV. SALARIO MENSAL CONF. FOLHA PAGTO 11/2020		0,56
30	FOL112020	10	2.1.01.02.01.000005	1000	VR. PROV. SALARIO MENSAL CONF. FOLHA PAGTO 11/2020		1.412,35
30	FOL112020	10	2.1.01.02.01.000005	1000	VR. PROV. SALARIO MENSAL CONF. FOLHA PAGTO 11/2020		1.818,94
30	FOL112020	10	2.1.01.02.01.000005	1000	VR. PROV. SALARIO MENSAL CONF. FOLHA PAGTO 11/2020		1.818,94
30	FOL112020	10	2.1.01.02.01.000005	1000	VR. PROV. SALARIO MENSAL CONF. FOLHA PAGTO 11/2020		0,92
30	FOL112020	10	2.1.01.02.01.000005	1000	VR. PROV. SALARIO MENSAL CONF. FOLHA PAGTO 11/2020		0,06
30	FOL112020	10	2.1.01.02.01.000005	1000	VR REF. PROVISAO 1/3 DE FERIAS 11/2020		591,31
30	FOL112020	12	2.1.01.02.01.000005	1000	VR.REF.ASSISTENCIA MEDICA 11/2020	1,00	
30	FOL112020	12	2.1.01.02.01.000005	1000	VR.REF.ASSISTENCIA MEDICA 11/2020	1,00	
30	FOL112020	12	2.1.01.02.01.000005	1000	VR.REF.ASSISTENCIA MEDICA 11/2020	1,00	
30	FOL112020	12	3.1.01.05.03.000008	1000	VR.REF.ASSISTENCIA MEDICA 11/2020		1,00
30	FOL112020	12	3.1.01.05.03.000008	1000	VR.REF.ASSISTENCIA MEDICA 11/2020		1,00
30	FOL112020	12	3.1.01.05.03.000008	1000	VR.REF.ASSISTENCIA MEDICA 11/2020		1,00
30	FOL112020	13	3.1.01.05.02.000006	1000	VR.REF.DESC.SEMANAL REMUNERADO 11/2020	49,15	
30	FOL112020	13	2.1.01.02.01.000005	1000	VR.REF.DESC.SEMANAL REMUNERADO 11/2020		49,15
30	FOL112020	14	3.1.01.05.02.000009	1000	VR.REF.HORAS EXTRAS	26,00	
30	FOL112020	14	2.1.01.02.01.000005	1000	VR.REF.HORAS EXTRAS		26,00
Total do Mês:						284.162,42	284.162,42

SECOND SOLUCAO EM TECNOLOGIA LTDA

NIRE: 32202541421

CNPJ: 32.286.542/0001-69

Inscrição Estadual: 083529683

Inscrição Municipal: 898870

Endereço: MARANHAO

Número: 575

Complemento: SALA 505

Bairro: PRAIA DA COSTA

Município: VILA VELHA

UF: ES

CEP: 29101340

Data Registro: 19/12/2018

LIVRO DIÁRIO

Mês: Dezembro/2020

Referência: 01/JAN/2020 até 31/DEZ/2020

Página: 39

Dia	Lote	Lcto	Conta Contábil	CC	Histórico	Débito	Crédito
01	CONTABIL1	40	3.1.01.05.08.000001	1000	VLR PGTO SEGURO GARANTIA	190,00	
01	CONTABIL1	40	1.1.01.02.01.000005	1000	VLR PGTO SEGURO GARANTIA		190,00
01	CONTABIL1	41	1.1.01.02.01.000005	1000	CRED TED MARBORGS AGROINDUSTRIA	4.109,16	
01	CONTABIL1	41	1.1.02.02.00.030982	1000	CRED TED MARBORGS AGROINDUSTRIA		4.109,16
02	CONTABIL1	42	2.1.01.02.01.000005	1000	DEBITO PAGAMENTO SALARIO	5.182,00	
02	CONTABIL1	42	1.1.01.02.01.000005	1000	DEBITO PAGAMENTO SALARIO		5.182,00
03	CONTABIL1	43	1.1.01.02.01.000005	1000	CRED TED MARBORGES AGROINDUSTRIA	9.123,02	
03	CONTABIL1	43	1.1.02.02.00.030982	1000	CRED TED MARBORGES AGROINDUSTRIA		9.123,02
04	CONTABIL1	78	3.1.01.02.01.000002	1000	VLR REF NF Nº 2549972	11.583,04	
04	CONTABIL1	78	2.1.01.01.00.015684	1000	VLR REF NF Nº 2549972		11.583,04
04	FIS122020	1	1.1.02.02.00.030982	1000	IMP. REF. VENDA DE SERVIÇOS N/DATA REF. NF <61> MARBORGES AGROINDUSTRIA SA	1.731,96	
04	FIS122020	1	3.1.01.01.01.000003	1000	IMP. REF. VENDA DE SERVIÇOS N/DATA REF. NF <61> MARBORGES AGROINDUSTRIA SA		1.731,96
07	CONTABIL1	3	2.1.01.01.00.015684	1000	VLR PGTO DOC Nº 24279060	8.483,67	
07	CONTABIL1	3	1.1.01.02.01.000005	1000	VLR PGTO DOC Nº 24279060		8.483,67
07	CONTABIL1	5	2.1.01.01.00.015684	1000	VLR PGTO DOC Nº 12214919	2.441,37	
07	CONTABIL1	5	1.1.01.02.01.000005	1000	VLR PGTO DOC Nº 12214919		2.441,37
07	CONTABIL1	15	2.1.01.03.01.000004	1000	VLR PGTO FGTS REF MES 11/2020	630,47	
07	CONTABIL1	15	1.1.01.02.01.000005	1000	VLR PGTO FGTS REF MES 11/2020		630,47
07	CONTABIL1	16	3.1.01.05.05.065702	1000	VLR PGTO DOC Nº 530017 CONDOMINIO DO EDIFICIO EMPR PRAIA DA COSTA	880,51	
07	CONTABIL1	16	1.1.01.02.01.000005	1000	VLR PGTO DOC Nº 530017 CONDOMINIO DO EDIFICIO EMPR PRAIA DA COSTA		880,51
07	CONTABIL1	24	3.1.01.05.05.065702	1000	VLR PGTO DOC Nº 530021 CONDOMINIO CENTRO EMP PRAIA DA COSTA	341,34	
07	CONTABIL1	24	1.1.01.02.01.000005	1000	VLR PGTO DOC Nº 530021 CONDOMINIO CENTRO EMP PRAIA DA COSTA		341,34
07	CONTABIL1	44	1.1.01.02.01.000005	1000	VLR RECEBIMENTO DA NF Nº 9	15.590,00	
07	CONTABIL1	44	1.1.02.02.00.128088	1000	VLR RECEBIMENTO DA NF Nº 9		15.590,00
07	CONTABIL1	72	1.1.01.02.01.000001	1000	VLR FUNDO INVESTIDOR RESGATEAUTOMATICO	88,00	
07	CONTABIL1	72	1.1.01.03.01.000001	1000	VLR FUNDO INVESTIDOR RESGATEAUTOMATICO		88,00
07	CONTABIL1	73	3.1.01.05.08.000001	1000	VLR PGTO DESPESAS BANCARIAS	88,00	
07	CONTABIL1	73	1.1.01.02.01.000001	1000	VLR PGTO DESPESAS BANCARIAS		88,00
07	FIS122020	2	1.1.02.02.00.035440	1000	IMP.VENDAS CF. NFe N. <10> INSTITUTO FEDERAL DE EDUCACAO,CIENCIA E TECNOLOGIA	23.000,00	
07	FIS122020	2	3.1.01.01.01.000001	1000	IMP.VENDAS CF. NFe N. <10> INSTITUTO FEDERAL DE EDUCACAO,CIENCIA E TECNOLOGIA		23.000,00
09	CONTABIL1	1	3.1.01.05.05.000035	1000	VLR PGTO DOC Nº 6885 SAT MEDICINA	450,00	
09	CONTABIL1	1	1.1.01.02.01.000005	1000	VLR PGTO DOC Nº 6885 SAT MEDICINA		450,00
09	CONTABIL1	4	2.1.01.01.00.003297	1000	VLR PGTO DA NF Nº 930	998,00	
09	CONTABIL1	4	1.1.01.02.01.000005	1000	VLR PGTO DA NF Nº 930		998,00
09	CONTABIL1	6	3.1.01.05.05.000035	1000	VLR PGTO DOC Nº 6886	380,00	
09	CONTABIL1	6	1.1.01.02.01.000005	1000	VLR PGTO DOC Nº 6886		380,00
10	CONTABIL1	19	2.1.01.01.00.118079	1000	VLR PGTO DOC Nº 239418 ODONTO EMPRESAS	67,11	
10	CONTABIL1	19	1.1.01.02.01.000005	1000	VLR PGTO DOC Nº 239418 ODONTO EMPRESAS		67,11
10	CONTABIL1	20	3.1.01.05.03.000002	1000	VLR PGTO DOC Nº 149723 MEDIATORIE	35,00	
10	CONTABIL1	20	1.1.01.02.01.000005	1000	VLR PGTO DOC Nº 149723 MEDIATORIE		35,00
10	CONTABIL1	21	3.1.01.05.05.065702	1000	VLR PGTO DOC Nº 6039467 CONDOMINIO EDIF INFINITY CENTER	365,79	
10	CONTABIL1	21	1.1.01.02.01.000005	1000	VLR PGTO DOC Nº 6039467 CONDOMINIO EDIF INFINITY CENTER		365,79
10	CONTABIL1	23	2.1.01.01.00.077011	1000	VLR PGTO DOC Nº 149722 MEDIATORIE	541,11	
10	CONTABIL1	23	1.1.01.02.01.000005	1000	VLR PGTO DOC Nº 149722 MEDIATORIE		541,11
10	CONTABIL1	46	3.1.01.05.08.000001	1000	VLR PGTO DESPESAS BANCARIAS	22,85	
10	CONTABIL1	46	1.1.01.02.01.000005	1000	VLR PGTO DESPESAS BANCARIAS		22,85
11	CONTABIL1	22	2.1.01.01.00.015684	1000	VLR PGTO DOC Nº 243709030	156,74	
11	CONTABIL1	22	1.1.01.02.01.000005	1000	VLR PGTO DOC Nº 243709030		156,74
11	FIS122020	3	1.1.02.02.00.051328	1000	IMP. REF. VENDA DE SERVIÇOS N/DATA REF. NF <64> SERVIDOR NA NUVEM EIRELI	2.850,00	
11	FIS122020	3	3.1.01.01.01.000003	1000	IMP. REF. VENDA DE SERVIÇOS N/DATA REF. NF <64> SERVIDOR NA NUVEM EIRELI		2.850,00
15	CONTABIL1	26	2.1.01.01.00.005988	1000	VLR PGTO DOC Nº 3879898-1/1	53,80	
15	CONTABIL1	26	1.1.01.02.01.000005	1000	VLR PGTO DOC Nº 3879898-1/1		53,80
15	CONTABIL1	45	1.1.02.01.01.000002	1000	VLR PGTO ADIANTAMENTO SALARIOS	2.021,00	
15	CONTABIL1	45	1.1.01.02.01.000005	1000	VLR PGTO ADIANTAMENTO SALARIOS		2.021,00
15	CONTABIL1	47	3.1.01.05.06.000001	1000	VLR PGTO P/ MDM	499,00	

SECOND SOLUCAO EM TECNOLOGIA LTDA

NIRE: 32202541421

CNPJ: 32.286.542/0001-69

Inscrição Estadual: 083529683

Inscrição Municipal: 898870

Endereço: MARANHAO

Número: 575

Complemento: SALA 505

Bairro: PRAIA DA COSTA

Município: VILA VELHA

UF: ES

CEP: 29101340

Data Registro: 19/12/2018

LIVRO DIÁRIO

Mês: Dezembro/2020

Referência: 01/JAN/2020 até 31/DEZ/2020

Página: 40

Dia	Lote	Lcto	Conta Contábil	CC	Histórico	Débito	Crédito
15	CONTABIL1	47	1.1.01.02.01.000005	1000	VLR PGTO P/ MDM		499,00
17	CONTABIL1	13	1.1.01.02.01.000005	1000	VLR TRANSFERENCIA ENTRE CONTAS	45.000,00	
17	CONTABIL1	13	1.1.01.02.01.000001	1000	VLR TRANSFERENCIA ENTRE CONTAS		45.000,00
17	CONTABIL1	14	3.1.01.05.03.000005	1000	VLR PGTO DOC Nº 1333245 GVBUS	93,60	
17	CONTABIL1	14	1.1.01.02.01.000005	1000	VLR PGTO DOC Nº 1333245 GVBUS		93,60
17	CONTABIL1	71	1.1.01.02.01.000001	1000	VLR FUNDO INVESTIDOR RESGATE AUTOMATICO	45.000,00	
17	CONTABIL1	71	1.1.01.03.01.000001	1000	VLR FUNDO INVESTIDOR RESGATE AUTOMATICO		45.000,00
17	CONTABIL1	79	3.1.01.02.01.000002	1000	VLR REF NF Nº 2602786	24.895,14	
17	CONTABIL1	79	2.1.01.01.00.015684	1000	VLR REF NF Nº 2602786		24.895,14
17	CONTABIL1	80	3.1.01.02.01.000002	1000	VLR REF NF Nº 2606893	14.711,11	
17	CONTABIL1	80	2.1.01.01.00.015684	1000	VLR REF NF Nº 2606893		14.711,11
17	FIS122020	4	1.1.02.02.00.051328	1000	IMP. REF. VENDA DE SERVIÇOS N/DATA REF. NF <65> SERVIDOR NA NUVEM EIRELI	1.013,14	
17	FIS122020	4	3.1.01.01.01.000003	1000	IMP. REF. VENDA DE SERVIÇOS N/DATA REF. NF <65> SERVIDOR NA NUVEM EIRELI		1.013,14
17	FIS122020	5	1.1.02.02.00.030982	1000	IMP. REF. VENDA DE SERVIÇOS N/DATA REF. NF <66> MARBORGES AGROINDUSTRIA SA	9.123,02	
17	FIS122020	5	3.1.01.01.01.000003	1000	IMP. REF. VENDA DE SERVIÇOS N/DATA REF. NF <66> MARBORGES AGROINDUSTRIA SA		9.123,02
17	FIS122020	6	1.1.02.02.00.004495	1000	IMP. REF. VENDA DE SERVIÇOS N/DATA REF. NF <67> DELL COMPUTADORES DO BRASIL LTDA	50.024,58	
17	FIS122020	6	3.1.01.01.01.000003	1000	IMP. REF. VENDA DE SERVIÇOS N/DATA REF. NF <67> DELL COMPUTADORES DO BRASIL LTDA		50.024,58
17	FIS122020	10	3.1.01.02.02.000009	1000	VLR CF NF Nº 1306009	6.879,56	
17	FIS122020	10	2.1.01.01.00.015684	1000	VLR CF NF Nº 1306009		6.879,56
18	CONTABIL1	7	1.1.02.01.01.000003	1000	VLR PGTO FERIAS DIVERSAS	1.080,00	
18	CONTABIL1	7	1.1.01.02.01.000005	1000	VLR PGTO FERIAS DIVERSAS		1.080,00
18	CONTABIL1	11	2.1.01.03.01.000006	1000	VLR PGTO INSS REF MES 11/2020	466,31	
18	CONTABIL1	11	1.1.01.02.01.000005	1000	VLR PGTO INSS REF MES 11/2020		466,31
18	CONTABIL1	48	1.1.02.03.01.000007	1000	VLR PGTO INSS REF 13/2020 PAGO EM DUPLICIDADE P/ COMPENSACAO	357,38	
18	CONTABIL1	48	1.1.01.02.01.000005	1000	VLR PGTO INSS REF 13/2020 PAGO EM DUPLICIDADE P/ COMPENSACAO		357,38
18	CONTABIL1	49	2.1.01.03.01.000006	1000	VLR PGTO INSS REF 13/2020	357,38	
18	CONTABIL1	49	1.1.01.02.01.000005	1000	VLR PGTO INSS REF 13/2020		357,38
18	CONTABIL1	51	2.1.01.02.01.000001	1000	DEBITO PAGAMENTO SALARIO	1.962,00	
18	CONTABIL1	51	1.1.01.02.01.000005	1000	DEBITO PAGAMENTO SALARIO		1.962,00
18	CONTABIL1	52	2.1.01.02.01.000004	1000	VLR PGTO ADIANTAMENTO SALARIOS	2.554,43	
18	CONTABIL1	52	1.1.01.02.01.000005	1000	VLR PGTO ADIANTAMENTO SALARIOS		2.554,43
18	CONTABIL1	53	3.1.01.05.04.000005	1000	VLR PGTO FGTS RESCISORIO	1.209,90	
18	CONTABIL1	53	1.1.01.02.01.000005	1000	VLR PGTO FGTS RESCISORIO		1.209,90
18	CONTABIL1	54	2.1.01.02.01.000004	1000	VLR PGTO SALARIOS	1.744,00	
18	CONTABIL1	54	1.1.01.02.01.000005	1000	VLR PGTO SALARIOS		1.744,00
18	FIS122020	7	1.1.02.02.00.013125	1000	VALOR NOTA FISCAL <11> SERVICO AUTONOMO DE AGUA E ESGOTO DE LINHARES	44.500,00	
18	FIS122020	7	3.1.01.01.01.000001	1000	VALOR NOTA FISCAL <11> SERVICO AUTONOMO DE AGUA E ESGOTO DE LINHARES		44.500,00
18	FOL122020	3	2.1.01.02.01.000001	1000	VR. DESC. INSS S/ 13 SALARIO CONF. FOLHA PAGTO 12/2020	120,74	
18	FOL122020	3	2.1.01.02.01.000001	1000	VR. DESC. INSS S/ 13 SALARIO CONF. FOLHA PAGTO 12/2020	120,74	
18	FOL122020	3	2.1.01.02.01.000001	1000	VR. DESC. INSS S/ 13 SALARIO CONF. FOLHA PAGTO 12/2020	115,90	
18	FOL122020	3	2.1.01.03.01.000006	1000	VR. DESC. INSS S/ 13 SALARIO CONF. FOLHA PAGTO 12/2020		120,74
18	FOL122020	3	2.1.01.03.01.000006	1000	VR. DESC. INSS S/ 13 SALARIO CONF. FOLHA PAGTO 12/2020		120,74
18	FOL122020	3	2.1.01.03.01.000006	1000	VR. DESC. INSS S/ 13 SALARIO CONF. FOLHA PAGTO 12/2020		115,90
18	FOL122020	6	2.1.01.02.01.000004	1000	VLR. REF. REC. DE DESPESAS S/ FOLHA DE PAGTO 12/2020	232,00	
18	FOL122020	6	2.1.01.02.01.000004	1000	VLR. REF. REC. DE DESPESAS S/ FOLHA DE PAGTO 12/2020	0,56	
18	FOL122020	6	2.1.01.02.01.000004	1000	VLR. REF. REC. DE DESPESAS S/ FOLHA DE PAGTO 12/2020	0,67	
18	FOL122020	6	2.1.01.02.01.000004	1000	VLR. REF. REC. DE DESPESAS S/ FOLHA DE PAGTO 12/2020	0,67	
18	FOL122020	6	2.1.01.02.01.000005	1000	VLR. REF. REC. DE DESPESAS S/ FOLHA DE PAGTO 12/2020	11,13	
18	FOL122020	6	2.1.01.02.01.000005	1000	VLR. REF. REC. DE DESPESAS S/ FOLHA DE PAGTO 12/2020	1,73	
18	FOL122020	6	2.1.01.02.01.000005	1000	VLR. REF. REC. DE DESPESAS S/ FOLHA DE PAGTO 12/2020	1,52	

SECOND SOLUCAO EM TECNOLOGIA LTDA

NIRE: 32202541421

CNPJ: 32.286.542/0001-69

Inscrição Estadual: 083529683

Inscrição Municipal: 898870

Endereço: MARANHAO

Número: 575

Complemento: SALA 505

Bairro: PRAIA DA COSTA

Município: VILA VELHA

UF: ES

CEP: 29101340

Data Registro: 19/12/2018

LIVRO DIÁRIO

Mês: Dezembro/2020

Referência: 01/JAN/2020 até 31/DEZ/2020

Página: 41

Dia	Lote	Lcto	Conta Contábil	CC	Histórico	Débito	Crédito
18	FOL122020	6	2.1.01.02.01.000005	1000	VLR. REF. REC. DE DESPESAS S/ FOLHA DE PAGTO 12/2020	22,05	
18	FOL122020	6	3.1.01.04.01.000017	1000	VLR. REF. REC. DE DESPESAS S/ FOLHA DE PAGTO 12/2020		232,00
18	FOL122020	6	3.1.01.04.01.000017	1000	VLR. REF. REC. DE DESPESAS S/ FOLHA DE PAGTO 12/2020		0,56
18	FOL122020	6	3.1.01.04.01.000017	1000	VLR. REF. REC. DE DESPESAS S/ FOLHA DE PAGTO 12/2020		11,13
18	FOL122020	6	3.1.01.04.01.000017	1000	VLR. REF. REC. DE DESPESAS S/ FOLHA DE PAGTO 12/2020		1,73
18	FOL122020	6	3.1.01.04.01.000017	1000	VLR. REF. REC. DE DESPESAS S/ FOLHA DE PAGTO 12/2020		1,52
18	FOL122020	6	3.1.01.04.01.000017	1000	VLR. REF. REC. DE DESPESAS S/ FOLHA DE PAGTO 12/2020		22,05
18	FOL122020	6	3.1.01.04.01.000017	1000	VLR. REF. REC. DE DESPESAS S/ FOLHA DE PAGTO 12/2020		0,67
18	FOL122020	6	3.1.01.04.01.000017	1000	VLR. REF. REC. DE DESPESAS S/ FOLHA DE PAGTO 12/2020		0,67
18	FOL122020	11	2.1.01.04.01.000004	1000	VR REF. FOLHA RESCISOES FERIAS 12/2020 AMANDA ALVES DE LUNA	202,10	
18	FOL122020	11	2.1.01.04.01.000004	1000	VR REF. FOLHA RESCISOES FERIAS 12/2020 AMANDA ALVES DE LUNA	606,31	
18	FOL122020	11	2.1.01.02.01.000004	1000	VR REF. FOLHA RESCISOES FERIAS 12/2020 AMANDA ALVES DE LUNA		202,10
18	FOL122020	11	2.1.01.02.01.000004	1000	VR REF. FOLHA RESCISOES FERIAS 12/2020 AMANDA ALVES DE LUNA		606,31
18	FOL122020	12	2.1.01.04.01.000004	1000	VR REF. FOLHA RESCISOES FERIAS 12/2020 JEAN DELMONDES VAZ	801,16	
18	FOL122020	12	2.1.01.02.01.000004	1000	VR REF. FOLHA RESCISOES FERIAS 12/2020 JEAN DELMONDES VAZ		801,16
18	FOL122020	13	2.1.01.04.01.000004	1000	VR REF. FOLHA RESCISOES FERIAS 12/2020 RENATO MACHADO PINTO	696,67	
18	FOL122020	13	2.1.01.02.01.000004	1000	VR REF. FOLHA RESCISOES FERIAS 12/2020 RENATO MACHADO PINTO		696,67
18	FOL122020	14	2.1.01.02.01.000004	1000	VR REF. INSS 13 ° SALARIO S/RECISOES 12/2020	20,42	
18	FOL122020	14	2.1.01.02.01.000004	1000	VR REF. INSS 13 ° SALARIO S/RECISOES 12/2020	263,58	
18	FOL122020	14	2.1.01.03.01.000006	1000	VR REF. INSS 13 ° SALARIO S/RECISOES 12/2020		20,42
18	FOL122020	14	2.1.01.03.01.000006	1000	VR REF. INSS 13 ° SALARIO S/RECISOES 12/2020		263,58
18	FOL122020	17	3.1.01.05.02.000011	1000	VR RESCISAO CF FOPAG M 12/2020	731,00	
18	FOL122020	17	3.1.01.05.02.000011	1000	VR RESCISAO CF FOPAG M 12/2020	731,50	
18	FOL122020	17	3.1.01.05.02.000011	1000	VR RESCISAO CF FOPAG M 12/2020	876,36	
18	FOL122020	17	3.1.01.05.02.000011	1000	VR RESCISAO CF FOPAG M 12/2020	181,89	
18	FOL122020	17	2.1.01.02.01.000004	1000	VR RESCISAO CF FOPAG M 12/2020		731,00
18	FOL122020	17	2.1.01.02.01.000004	1000	VR RESCISAO CF FOPAG M 12/2020		731,50
18	FOL122020	17	2.1.01.02.01.000004	1000	VR RESCISAO CF FOPAG M 12/2020		876,36
18	FOL122020	17	2.1.01.02.01.000004	1000	VR RESCISAO CF FOPAG M 12/2020		181,89
18	FOL122020	21	2.1.01.02.01.000004	1000	VR. DESC. IRRF S/ RESCISAO CONTRATO CONF. FOLHA PAGTO 12/2020	10,66	
18	FOL122020	21	2.1.01.06.01.000002	1000	VR. DESC. IRRF S/ RESCISAO CONTRATO CONF. FOLHA PAGTO 12/2020		10,66
20	FOL122020	2	2.1.01.02.01.000001	1000	VR. DESC. ADIANTAMENTO 13 SALARIO CONF. FOLHA PAGTO 12/2020	661,00	
20	FOL122020	2	2.1.01.02.01.000001	1000	VR. DESC. ADIANTAMENTO 13 SALARIO CONF. FOLHA PAGTO 12/2020	758,00	
20	FOL122020	2	2.1.01.02.01.000001	1000	VR. DESC. ADIANTAMENTO 13 SALARIO CONF. FOLHA PAGTO 12/2020	758,00	
20	FOL122020	2	1.1.02.01.01.000004	1000	VR. DESC. ADIANTAMENTO 13 SALARIO CONF. FOLHA PAGTO 12/2020		661,00
20	FOL122020	2	1.1.02.01.01.000004	1000	VR. DESC. ADIANTAMENTO 13 SALARIO CONF. FOLHA PAGTO 12/2020		758,00
20	FOL122020	2	1.1.02.01.01.000004	1000	VR. DESC. ADIANTAMENTO 13 SALARIO CONF. FOLHA PAGTO 12/2020		758,00
20	FOL122020	32	2.1.01.04.01.000003	1000	VR. PROV. 13 SALARIO CONF. FOLHA PAGTO 12/2020	0,81	
20	FOL122020	32	2.1.01.04.01.000003	1000	VR. PROV. 13 SALARIO CONF. FOLHA PAGTO 12/2020	49,74	
20	FOL122020	32	2.1.01.04.01.000003	1000	VR. PROV. 13 SALARIO CONF. FOLHA PAGTO 12/2020	1.412,35	
20	FOL122020	32	2.1.01.04.01.000003	1000	VR. PROV. 13 SALARIO CONF. FOLHA PAGTO 12/2020	1.515,78	
20	FOL122020	32	2.1.01.04.01.000003	1000	VR. PROV. 13 SALARIO CONF. FOLHA PAGTO 12/2020	1.515,78	
20	FOL122020	32	2.1.01.04.01.000003	1000	VR. PROV. 13 SALARIO CONF. FOLHA PAGTO 12/2020	0,96	
20	FOL122020	32	2.1.01.04.01.000003	1000	VR. PROV. 13 SALARIO CONF. FOLHA PAGTO 12/2020	0,96	
20	FOL122020	32	2.1.01.02.01.000001	1000	VR. PROV. 13 SALARIO CONF. FOLHA PAGTO 12/2020		0,81
20	FOL122020	32	2.1.01.02.01.000001	1000	VR. PROV. 13 SALARIO CONF. FOLHA PAGTO 12/2020		49,74
20	FOL122020	32	2.1.01.02.01.000001	1000	VR. PROV. 13 SALARIO CONF. FOLHA PAGTO 12/2020		1.412,35
20	FOL122020	32	2.1.01.02.01.000001	1000	VR. PROV. 13 SALARIO CONF. FOLHA PAGTO 12/2020		1.515,78
20	FOL122020	32	2.1.01.02.01.000001	1000	VR. PROV. 13 SALARIO CONF. FOLHA PAGTO 12/2020		1.515,78

SECOND SOLUCAO EM TECNOLOGIA LTDA

NIRE: 32202541421

CNPJ: 32.286.542/0001-69

Inscrição Estadual: 083529683

Inscrição Municipal: 898870

Endereço: MARANHAO

Número: 575

Complemento: SALA 505

Bairro: PRAIA DA COSTA

Município: VILA VELHA

UF: ES

CEP: 29101340

Data Registro: 19/12/2018

LIVRO DIÁRIO

Mês: Dezembro/2020

Referência: 01/JAN/2020 até 31/DEZ/2020

Página: 42

Dia	Lote	Lcto	Conta Contábil	CC	Histórico	Débito	Crédito
20	FOL122020	32	2.1.01.02.01.000001	1000	VR. PROV. 13 SALARIO CONF. FOLHA PAGTO 12/2020		0,96
20	FOL122020	32	2.1.01.02.01.000001	1000	VR. PROV. 13 SALARIO CONF. FOLHA PAGTO 12/2020		0,96
21	CONTABIL1	10	2.1.01.05.01.000013	1000	VLR PGTO SIMPLES NACIONAL REF MES 11/2020	14.964,37	
21	CONTABIL1	10	1.1.01.02.01.000005	1000	VLR PGTO SIMPLES NACIONAL REF MES 11/2020		14.964,37
21	CONTABIL1	17	3.1.01.05.05.000002	1000	VLR PGTO DOC Nº 13842 MARILZA MARTINS	858,54	
21	CONTABIL1	17	1.1.01.02.01.000005	1000	VLR PGTO DOC Nº 13842 MARILZA MARTINS		858,54
21	FIS122020	8	1.1.02.02.00.131367	1000	IMP.VENDAS CF. NFº N. <12> HOSPITAL MILITAR DE AREA DE RECIFE - HMAR	42.000,00	
21	FIS122020	8	3.1.01.01.01.000001	1000	IMP.VENDAS CF. NFº N. <12> HOSPITAL MILITAR DE AREA DE RECIFE - HMAR		42.000,00
22	CONTABIL1	55	1.1.01.02.01.000005	1000	VLR CRED LIQUIDACAO CBRANCA	2.850,00	
22	CONTABIL1	55	1.1.02.02.00.051328	1000	VLR CRED LIQUIDACAO CBRANCA		2.850,00
22	CONTABIL1	56	3.1.01.05.08.000001	1000	VLR PGTO DESPESAS BANCARIAS	3,60	
22	CONTABIL1	56	1.1.01.02.01.000005	1000	VLR PGTO DESPESAS BANCARIAS		3,60
24	FIS122020	9	1.1.02.02.00.026405	1000	VALOR NOTA FISCAL <13> CONSELHO REGIONAL DOS REPRESENTANTES COMERCIAIS NO	34.500,00	
24	FIS122020	9	3.1.01.01.01.000001	1000	VALOR NOTA FISCAL <13> CONSELHO REGIONAL DOS REPRESENTANTES COMERCIAIS NO		34.500,00
28	CONTABIL1	57	3.1.01.05.05.000025	1000	DEB CONV ENERGIA ELETRICA	1.361,63	
28	CONTABIL1	57	1.1.01.02.01.000005	1000	DEB CONV ENERGIA ELETRICA		1.361,63
28	CONTABIL1	74	1.1.01.03.01.000001	1000	VLR FUNDO INVESTIDOR RESGATE AUTOMATICA	50.024,58	
28	CONTABIL1	74	1.1.01.02.01.000001	1000	VLR FUNDO INVESTIDOR RESGATE AUTOMATICA		50.024,58
28	CONTABIL1	75	1.1.01.02.01.000001	1000	VLR RECEBIMENTO DA NF Nº 67	50.024,58	
28	CONTABIL1	75	1.1.02.02.00.004495	1000	VLR RECEBIMENTO DA NF Nº 67		50.024,58
28	CONTABIL1	77	1.1.01.01.01.000001	1000	VLR REF SAQUE P/ CAIXA	7.952,76	
28	CONTABIL1	77	1.1.01.03.01.000001	1000	VLR REF SAQUE P/ CAIXA		7.952,76
29	CONTABIL1	58	1.1.01.02.01.000005	1000	VLR RECEBIMENTO DA NF Nº 13	44.261,53	
29	CONTABIL1	58	1.1.02.02.00.126305	1000	VLR RECEBIMENTO DA NF Nº 13		9.761,53
29	CONTABIL1	58	1.1.02.02.00.026405	1000	VLR RECEBIMENTO DA NF Nº 13		34.500,00
29	CONTABIL1	59	1.1.01.02.01.000005	1000	VLR RECEBIMENTO DA NF Nº 61	1.731,96	
29	CONTABIL1	59	1.1.02.02.00.030982	1000	VLR RECEBIMENTO DA NF Nº 61		1.731,96
29	CONTABIL1	60	3.1.01.05.08.000001	1000	VLR PGTO DESPESAS BANCARIAS	7,20	
29	CONTABIL1	60	1.1.01.02.01.000005	1000	VLR PGTO DESPESAS BANCARIAS		7,20
30	CONTABIL1	61	3.1.01.05.02.000017	1000	DEBITO PAGAMENTO SALARIO	2.960,33	
30	CONTABIL1	61	1.1.01.02.01.000005	1000	DEBITO PAGAMENTO SALARIO		2.960,33
30	CONTABIL1	64	2.1.01.02.01.000005	1000	DEBITO PAGAMENTO SALARIO	1.310,00	
30	CONTABIL1	64	1.1.01.02.01.000005	1000	DEBITO PAGAMENTO SALARIO		1.310,00
30	FOL122020	5	2.1.01.02.01.000005	1000	VLR. REF. DESCONTOS SOBRE FOLHA REF 12/2020	565,00	
30	FOL122020	5	2.1.01.02.01.000005	1000	VLR. REF. DESCONTOS SOBRE FOLHA REF 12/2020	728,00	
30	FOL122020	5	2.1.01.02.01.000005	1000	VR REF. PROVISAO 1/3 DE FERIAS 12/2020	728,00	
30	FOL122020	5	1.1.02.01.01.000002	1000	VLR. REF. DESCONTOS SOBRE FOLHA REF 12/2020		565,00
30	FOL122020	5	1.1.02.01.01.000002	1000	VLR. REF. DESCONTOS SOBRE FOLHA REF 12/2020		728,00
30	FOL122020	5	1.1.02.01.01.000002	1000	VR REF. PROVISAO 1/3 DE FERIAS 12/2020		728,00
30	FOL122020	8	2.1.01.02.01.000005	1000	VR DESC VALE TRANSPORTE CONF FOLHA PGTO	84,74	
30	FOL122020	8	2.1.01.02.01.000005	1000	VR DESC VALE TRANSPORTE CONF FOLHA PGTO	72,76	
30	FOL122020	8	3.1.01.05.03.000007	1000	VR DESC VALE TRANSPORTE CONF FOLHA PGTO		84,74
30	FOL122020	8	3.1.01.05.03.000007	1000	VR DESC VALE TRANSPORTE CONF FOLHA PGTO		72,76
30	FOL122020	20	2.1.01.02.01.000005	1000	VR. DESC. INSS S/ SALARIOS CONF. FOLHA PAGTO 12/2020	152,56	
30	FOL122020	20	2.1.01.02.01.000005	1000	VR. DESC. INSS S/ SALARIOS CONF. FOLHA PAGTO 12/2020	140,40	
30	FOL122020	20	2.1.01.03.01.000006	1000	VR. DESC. INSS S/ SALARIOS CONF. FOLHA PAGTO 12/2020		152,56
30	FOL122020	20	2.1.01.03.01.000006	1000	VR. DESC. INSS S/ SALARIOS CONF. FOLHA PAGTO 12/2020		140,40
30	FOL122020	24	3.1.01.05.02.000011	1000	VR REF. PROVISAO 1/3 DE FERIAS 12/2020	459,02	
30	FOL122020	24	3.1.01.05.02.000011	1000	VR. PROV. SALARIO MENSAL CONF. FOLHA PAGTO 12/2020	1.212,63	
30	FOL122020	24	3.1.01.05.02.000011	1000	VR. PROV. SALARIO MENSAL CONF. FOLHA PAGTO 12/2020	2.140,35	
30	FOL122020	24	3.1.01.05.02.000011	1000	VR. PROV. SALARIO MENSAL CONF. FOLHA PAGTO 12/2020	0,10	
30	FOL122020	24	3.1.01.05.02.000011	1000	VR. PROV. SALARIO MENSAL CONF. FOLHA PAGTO 12/2020	0,61	
30	FOL122020	24	2.1.01.02.01.000005	1000	VR REF. PROVISAO 1/3 DE FERIAS 12/2020		459,02
30	FOL122020	24	2.1.01.02.01.000005	1000	VR. PROV. SALARIO MENSAL CONF. FOLHA PAGTO 12/2020		1.212,63

SECOND SOLUCAO EM TECNOLOGIA LTDA

NIRE: 32202541421

CNPJ: 32.286.542/0001-69

Inscrição Estadual: 083529683

Inscrição Municipal: 898870

Endereço: MARANHAO

Número: 575

Complemento: SALA 505

Bairro: PRAIA DA COSTA

Município: VILA VELHA

UF: ES

CEP: 29101340

Data Registro: 19/12/2018

LIVRO DIÁRIO

Mês: Dezembro/2020

Referência: 01/JAN/2020 até 31/DEZ/2020

Página: 43

Dia	Lote	Lcto	Conta Contábil	CC	Histórico	Débito	Crédito
30	FOL122020	24	2.1.01.02.01.000005	1000	VR. PROV. SALARIO MENSAL CONF. FOLHA PAGTO 12/2020		2.140,35
30	FOL122020	24	2.1.01.02.01.000005	1000	VR. PROV. SALARIO MENSAL CONF. FOLHA PAGTO 12/2020		0,10
30	FOL122020	24	2.1.01.02.01.000005	1000	VR. PROV. SALARIO MENSAL CONF. FOLHA PAGTO 12/2020		0,61
30	FOL122020	26	2.1.01.02.01.000005	1000	VR.REF.ASSISTENCIA MEDICA 12/2020	1,00	
30	FOL122020	26	2.1.01.02.01.000005	1000	VR.REF.ASSISTENCIA MEDICA 12/2020	1,00	
30	FOL122020	26	3.1.01.05.03.000008	1000	VR.REF.ASSISTENCIA MEDICA 12/2020		1,00
30	FOL122020	26	3.1.01.05.03.000008	1000	VR.REF.ASSISTENCIA MEDICA 12/2020		1,00
30	FOL122020	27	3.1.01.05.02.000006	1000	VR.REF.DESC.SEMANAL REMUNERADO 12/2020	7,18	
30	FOL122020	27	2.1.01.02.01.000005	1000	VR.REF.DESC.SEMANAL REMUNERADO 12/2020		7,18
31	CONTABILC	61	2.1.01.02.01.000008	1000	VLR BAIXA PROV FERIAS	264,27	
31	CONTABILC	61	3.1.01.04.01.000017	1000	VLR BAIXA PROV FERIAS		264,27
31	CONTABILC	87	2.3.02.01.03.000000	1000	VLR BAIXA DISTRIBUICAO LUCROS DE VALERIA	2.921,00	
31	CONTABILC	87	1.1.02.01.01.000011	1000	VLR BAIXA DISTRIBUICAO LUCROS DE VALERIA		2.921,00
31	CONTABIL1	62	1.1.01.02.01.000005	1000	CRED JUROS S/ CAPITAL	0,51	
31	CONTABIL1	62	3.1.01.04.01.000007	1000	CRED JUROS S/ CAPITAL		0,51
31	CONTABIL1	63	3.1.01.05.08.000001	1000	VLR PGTO DESPESAS BANCARIAS	1,60	
31	CONTABIL1	63	1.1.01.02.01.000005	1000	VLR PGTO DESPESAS BANCARIAS		1,60
31	CONTABIL1	76	3.1.01.01.02.000001	1000	VLR PROV SIMPLES NACIONAL REF MES 12/2020	3.263,89	
31	CONTABIL1	76	3.1.01.01.02.000011	1000	VLR PROV SIMPLES NACIONAL REF MES 12/2020	2.475,03	
31	CONTABIL1	76	3.1.01.01.02.000012	1000	VLR PROV SIMPLES NACIONAL REF MES 12/2020	707,10	
31	CONTABIL1	76	3.1.01.01.02.000004	1000	VLR PROV SIMPLES NACIONAL REF MES 12/2020	3.704,44	
31	CONTABIL1	76	3.1.01.05.04.000002	1000	VLR PROV SIMPLES NACIONAL REF MES 12/2020	7.455,30	
31	CONTABIL1	76	3.1.03.01.01.000001	1000	VLR PROV SIMPLES NACIONAL REF MES 12/2020	3.083,22	
31	CONTABIL1	76	3.1.03.01.01.000002	1000	VLR PROV SIMPLES NACIONAL REF MES 12/2020	2.154,91	
31	CONTABIL1	76	2.1.01.05.01.000013	1000	VLR PROV SIMPLES NACIONAL REF MES 12/2020		22.843,89
31	FOL122020	7	2.1.01.02.01.000008	1000	VLR. REF. TRANSF. ADIANT. DE FERIAS M. 12/2020	1.046,00	
31	FOL122020	7	1.1.02.01.01.000003	1000	VLR. REF. TRANSF. ADIANT. DE FERIAS M. 12/2020		1.046,00
31	FOL122020	10	2.1.01.04.01.000004	1000	VR REF. FOLHA DE FERIAS DE 12/2020	282,95	
31	FOL122020	10	2.1.01.04.01.000004	1000	VR REF. FOLHA DE FERIAS DE 12/2020	848,84	
31	FOL122020	10	2.1.01.04.01.000004	1000	VR REF. FOLHA DE FERIAS DE 12/2020	0,39	
31	FOL122020	10	2.1.01.02.01.000008	1000	VR REF. FOLHA DE FERIAS DE 12/2020		282,95
31	FOL122020	10	2.1.01.02.01.000008	1000	VR REF. FOLHA DE FERIAS DE 12/2020		848,84
31	FOL122020	10	2.1.01.02.01.000008	1000	VR REF. FOLHA DE FERIAS DE 12/2020		0,39
31	FOL122020	16	3.1.01.05.02.000007	1000	VR REF. PROVISAO 1/3 DE FERIAS 12/2020	349,00	
31	FOL122020	16	3.1.01.05.02.000007	1000	VR REF. PROVISAO 1/3 DE FERIAS 12/2020	349,00	
31	FOL122020	16	3.1.01.05.02.000007	1000	VR REF. PROVISAO 1/3 DE FERIAS 12/2020	1.132,18	
31	FOL122020	16	3.1.01.05.02.000007	1000	VR REF. PROVISAO 1/3 DE FERIAS 12/2020	2.507,36	
31	FOL122020	16	3.1.01.05.02.000007	1000	VR REF. PROVISAO 1/3 DE FERIAS 12/2020	808,41	
31	FOL122020	16	2.1.01.04.01.000004	1000	VR REF. PROVISAO 1/3 DE FERIAS 12/2020		349,00
31	FOL122020	16	2.1.01.04.01.000004	1000	VR REF. PROVISAO 1/3 DE FERIAS 12/2020		349,00
31	FOL122020	16	2.1.01.04.01.000004	1000	VR REF. PROVISAO 1/3 DE FERIAS 12/2020		1.132,18
31	FOL122020	16	2.1.01.04.01.000004	1000	VR REF. PROVISAO 1/3 DE FERIAS 12/2020		2.507,36
31	FOL122020	16	2.1.01.04.01.000004	1000	VR REF. PROVISAO 1/3 DE FERIAS 12/2020		808,41
31	FOL122020	19	2.1.01.02.01.000008	1000	VR. DESC. INSS S/ FERIAS CONF. FOLHA PAGTO 12/2020	173,72	
31	FOL122020	19	2.1.01.03.01.000006	1000	VR. DESC. INSS S/ FERIAS CONF. FOLHA PAGTO 12/2020		173,72
31	FOL122020	23	3.1.01.05.04.000001	1000	VR. PROV. FGTS CONF. FOLHA PAGTO 12/2020	185,78	
31	FOL122020	23	3.1.01.05.04.000001	1000	VR. PROV. FGTS CONF. FOLHA PAGTO 12/2020	274,27	
31	FOL122020	23	2.1.01.03.01.000004	1000	VR. PROV. FGTS CONF. FOLHA PAGTO 12/2020		185,78
31	FOL122020	23	2.1.01.03.01.000004	1000	VR. PROV. FGTS CONF. FOLHA PAGTO 12/2020		274,27
31	FOL122020	28	3.1.01.05.02.000007	1000	VLR BAIXA ADIANTAMENTO N/ DATA	34,00	
31	FOL122020	28	1.1.02.01.01.000003	1000	VLR BAIXA ADIANTAMENTO N/ DATA		34,00
31	ENCERRA4	1	3.1.01.01.01.000001	1000	VLR REF ENCERRAMENTO DO EXERCICIO	182.240,00	
31	ENCERRA4	1	4.1.01.01.01.000001	1000	VLR REF ENCERRAMENTO DO EXERCICIO		182.240,00
31	ENCERRA4	2	3.1.01.01.01.000003	1000	VLR REF ENCERRAMENTO DO EXERCICIO	191.911,74	
31	ENCERRA4	2	4.1.01.01.01.000001	1000	VLR REF ENCERRAMENTO DO EXERCICIO		191.911,74
31	ENCERRA4	3	4.1.01.01.01.000001	1000	VLR REF ENCERRAMENTO DO EXERCICIO	7.020,25	
31	ENCERRA4	3	3.1.01.01.02.000001	1000	VLR REF ENCERRAMENTO DO EXERCICIO		7.020,25
31	ENCERRA4	4	4.1.01.01.01.000001	1000	VLR REF ENCERRAMENTO DO EXERCICIO	4.634,62	
31	ENCERRA4	4	3.1.01.01.02.000004	1000	VLR REF ENCERRAMENTO DO EXERCICIO		4.634,62
31	ENCERRA4	5	4.1.01.01.01.000001	1000	VLR REF ENCERRAMENTO DO EXERCICIO	6.808,11	

LIVRO DIÁRIO

Mês: Dezembro/2020

Referência: 01/JAN/2020 até 31/DEZ/2020

Página: 44

Dia	Lote	Lcto	Conta Contábil	CC	Histórico	Débito	Crédito
31	ENCERRA4	5	3.1.01.01.02.000011	1000	VLR REF ENCERRAMENTO DO EXERCICIO		6.808,11
31	ENCERRA4	6	4.1.01.01.01.000001	1000	VLR REF ENCERRAMENTO DO EXERCICIO	1.520,36	
31	ENCERRA4	6	3.1.01.01.02.000012	1000	VLR REF ENCERRAMENTO DO EXERCICIO		1.520,36
31	ENCERRA4	7	4.1.01.01.01.000001	1000	VLR REF ENCERRAMENTO DO EXERCICIO	74.024,76	
31	ENCERRA4	7	3.1.01.02.01.000002	1000	VLR REF ENCERRAMENTO DO EXERCICIO		74.024,76
31	ENCERRA4	8	4.1.01.01.01.000001	1000	VLR REF ENCERRAMENTO DO EXERCICIO	161,40	
31	ENCERRA4	8	3.1.01.02.02.000006	1000	VLR REF ENCERRAMENTO DO EXERCICIO		161,40
31	ENCERRA4	9	4.1.01.01.01.000001	1000	VLR REF ENCERRAMENTO DO EXERCICIO	12.977,47	
31	ENCERRA4	9	3.1.01.02.02.000009	1000	VLR REF ENCERRAMENTO DO EXERCICIO		12.977,47
31	ENCERRA4	10	3.1.01.04.01.000007	1000	VLR REF ENCERRAMENTO DO EXERCICIO	16.493,27	
31	ENCERRA4	10	4.1.01.01.01.000001	1000	VLR REF ENCERRAMENTO DO EXERCICIO		16.493,27
31	ENCERRA4	11	3.1.01.04.01.000010	1000	VLR REF ENCERRAMENTO DO EXERCICIO	10,02	
31	ENCERRA4	11	4.1.01.01.01.000001	1000	VLR REF ENCERRAMENTO DO EXERCICIO		10,02
31	ENCERRA4	12	3.1.01.04.01.000017	1000	VLR REF ENCERRAMENTO DO EXERCICIO	553,51	
31	ENCERRA4	12	4.1.01.01.01.000001	1000	VLR REF ENCERRAMENTO DO EXERCICIO		553,51
31	ENCERRA4	13	4.1.01.01.01.000001	1000	VLR REF ENCERRAMENTO DO EXERCICIO	3,30	
31	ENCERRA4	13	3.1.01.05.02.000001	1000	VLR REF ENCERRAMENTO DO EXERCICIO		3,30
31	ENCERRA4	14	4.1.01.01.01.000001	1000	VLR REF ENCERRAMENTO DO EXERCICIO	1.290,87	
31	ENCERRA4	14	3.1.01.05.02.000005	1000	VLR REF ENCERRAMENTO DO EXERCICIO		1.290,87
31	ENCERRA4	15	4.1.01.01.01.000001	1000	VLR REF ENCERRAMENTO DO EXERCICIO	87,51	
31	ENCERRA4	15	3.1.01.05.02.000006	1000	VLR REF ENCERRAMENTO DO EXERCICIO		87,51
31	ENCERRA4	16	4.1.01.01.01.000001	1000	VLR REF ENCERRAMENTO DO EXERCICIO	6.780,55	
31	ENCERRA4	16	3.1.01.05.02.000007	1000	VLR REF ENCERRAMENTO DO EXERCICIO		6.780,55
31	ENCERRA4	17	4.1.01.01.01.000001	1000	VLR REF ENCERRAMENTO DO EXERCICIO	184,83	
31	ENCERRA4	17	3.1.01.05.02.000009	1000	VLR REF ENCERRAMENTO DO EXERCICIO		184,83
31	ENCERRA4	18	4.1.01.01.01.000001	1000	VLR REF ENCERRAMENTO DO EXERCICIO	17.244,35	
31	ENCERRA4	18	3.1.01.05.02.000011	1000	VLR REF ENCERRAMENTO DO EXERCICIO		17.244,35
31	ENCERRA4	19	4.1.01.01.01.000001	1000	VLR REF ENCERRAMENTO DO EXERCICIO	7.140,33	
31	ENCERRA4	19	3.1.01.05.02.000017	1000	VLR REF ENCERRAMENTO DO EXERCICIO		7.140,33
31	ENCERRA4	20	4.1.01.01.01.000001	1000	VLR REF ENCERRAMENTO DO EXERCICIO	5.334,00	
31	ENCERRA4	20	3.1.01.05.03.000001	1000	VLR REF ENCERRAMENTO DO EXERCICIO		5.334,00
31	ENCERRA4	21	4.1.01.01.01.000001	1000	VLR REF ENCERRAMENTO DO EXERCICIO	1.353,15	
31	ENCERRA4	21	3.1.01.05.03.000002	1000	VLR REF ENCERRAMENTO DO EXERCICIO		1.353,15
31	ENCERRA4	22	4.1.01.01.01.000001	1000	VLR REF ENCERRAMENTO DO EXERCICIO	1.076,40	
31	ENCERRA4	22	3.1.01.05.03.000005	1000	VLR REF ENCERRAMENTO DO EXERCICIO		1.076,40
31	ENCERRA4	23	3.1.01.05.03.000007	1000	VLR REF ENCERRAMENTO DO EXERCICIO	538,02	
31	ENCERRA4	23	4.1.01.01.01.000001	1000	VLR REF ENCERRAMENTO DO EXERCICIO		538,02
31	ENCERRA4	24	3.1.01.05.03.000008	1000	VLR REF ENCERRAMENTO DO EXERCICIO	8,00	
31	ENCERRA4	24	4.1.01.01.01.000001	1000	VLR REF ENCERRAMENTO DO EXERCICIO		8,00
31	ENCERRA4	25	4.1.01.01.01.000001	1000	VLR REF ENCERRAMENTO DO EXERCICIO	1.527,54	
31	ENCERRA4	25	3.1.01.05.04.000001	1000	VLR REF ENCERRAMENTO DO EXERCICIO		1.527,54
31	ENCERRA4	26	4.1.01.01.01.000001	1000	VLR REF ENCERRAMENTO DO EXERCICIO	14.060,67	
31	ENCERRA4	26	3.1.01.05.04.000002	1000	VLR REF ENCERRAMENTO DO EXERCICIO		14.060,67
31	ENCERRA4	27	4.1.01.01.01.000001	1000	VLR REF ENCERRAMENTO DO EXERCICIO	1.209,90	
31	ENCERRA4	27	3.1.01.05.04.000005	1000	VLR REF ENCERRAMENTO DO EXERCICIO		1.209,90
31	ENCERRA4	28	4.1.01.01.01.000001	1000	VLR REF ENCERRAMENTO DO EXERCICIO	2.955,32	
31	ENCERRA4	28	3.1.01.05.05.000002	1000	VLR REF ENCERRAMENTO DO EXERCICIO		2.955,32
31	ENCERRA4	29	4.1.01.01.01.000001	1000	VLR REF ENCERRAMENTO DO EXERCICIO	249,62	
31	ENCERRA4	29	3.1.01.05.05.000022	1000	VLR REF ENCERRAMENTO DO EXERCICIO		249,62
31	ENCERRA4	30	4.1.01.01.01.000001	1000	VLR REF ENCERRAMENTO DO EXERCICIO	3.494,45	
31	ENCERRA4	30	3.1.01.05.05.000025	1000	VLR REF ENCERRAMENTO DO EXERCICIO		3.494,45
31	ENCERRA4	31	4.1.01.01.01.000001	1000	VLR REF ENCERRAMENTO DO EXERCICIO	830,00	
31	ENCERRA4	31	3.1.01.05.05.000035	1000	VLR REF ENCERRAMENTO DO EXERCICIO		830,00
31	ENCERRA4	32	4.1.01.01.01.000001	1000	VLR REF ENCERRAMENTO DO EXERCICIO	3.439,91	
31	ENCERRA4	32	3.1.01.05.05.065702	1000	VLR REF ENCERRAMENTO DO EXERCICIO		3.439,91
31	ENCERRA4	33	4.1.01.01.01.000001	1000	VLR REF ENCERRAMENTO DO EXERCICIO	3.004,00	
31	ENCERRA4	33	3.1.01.05.06.000001	1000	VLR REF ENCERRAMENTO DO EXERCICIO		3.004,00
31	ENCERRA4	34	4.1.01.01.01.000001	1000	VLR REF ENCERRAMENTO DO EXERCICIO	130,10	
31	ENCERRA4	34	3.1.01.05.07.000001	1000	VLR REF ENCERRAMENTO DO EXERCICIO		130,10
31	ENCERRA4	35	4.1.01.01.01.000001	1000	VLR REF ENCERRAMENTO DO EXERCICIO	570,95	
31	ENCERRA4	35	3.1.01.05.08.000001	1000	VLR REF ENCERRAMENTO DO EXERCICIO		570,95

SECOND SOLUCAO EM TECNOLOGIA LTDA

NIRE: 32202541471

CNPJ: 32.286.542/0001-69

Inscrição Estadual: 083529683

Inscrição Municipal: 898870

Endereço: MARANHAO

Número: 575

Complemento: SALA 505

Bairro: PRAIA DA COSTA

Município: VILA VELHA

UF: ES

CEP: 29101340

Data Registro: 19/12/2018

LIVRO DIÁRIO

Mês: Dezembro/2020

Referência: 01/JAN/2020 até 31/DEZ/2020

Página: 45

Dia	Lote	Lcto	Conta Contábil	CC	Histórico	Débito	Crédito
31	ENCERRA4	36	4.1.01.01.01.000001	1000	VLR REF ENCERRAMENTO DO EXERCICIO	83,89	
31	ENCERRA4	36	3.1.01.05.08.000006	1000	VLR REF ENCERRAMENTO DO EXERCICIO		83,89
31	ENCERRA4	37	4.1.01.01.01.000001	1000	VLR REF ENCERRAMENTO DO EXERCICIO	8.709,30	
31	ENCERRA4	37	3.1.03.01.01.000001	1000	VLR REF ENCERRAMENTO DO EXERCICIO		8.709,30
31	ENCERRA4	38	4.1.01.01.01.000001	1000	VLR REF ENCERRAMENTO DO EXERCICIO	5.672,95	
31	ENCERRA4	38	3.1.03.01.01.000002	1000	VLR REF ENCERRAMENTO DO EXERCICIO		5.672,95
31	ENCERRA4	39	4.1.01.01.01.000001	1000	VLR REF ENCERRAMENTO DO EXERCICIO	198.173,70	
31	ENCERRA4	39	2.3.02.01.03.000000	1000	VLR REF ENCERRAMENTO DO EXERCICIO		198.173,70
Total do Mês:						1.433.933,95	1.433.933,95
Total Geral do Período:						5.134.447,76	5.134.447,76

SECOND SOLUCAO EM TECNOLOGIA LTDA

NIRE: 32202541441

CNPJ: 32.286.542/0001-69

Inscrição Estadual: 083529683

Inscrição Municipal: 898870

Endereço: R MARANHÃO

Número: 575

Complemento: SALA 505

Bairro: PRAIA DA COSTA

Município: VILA VELHA

UF: ES

CEP: 29101340

Data Registro: 19/12/2018

BALANCETE ANALÍTICO

Referência: 01/JAN/2020 até 31/MAR/2020 - CONSOLIDADO

Página: 46

Conta Contábil	Cod. R.	Nome da Conta	S. Anterior	Débito	Crédito	S. Atual
1.0.00.00.00.000000	10000	ATIVO	218.438,38D	289.145,02	161.732,40	345.851,00D
1.1.00.00.00.000000	10001	ATIVO CIRCULANTE	218.438,38D	289.145,02	161.732,40	345.851,00D
1.1.01.00.00.000000	10003	DISPONIBILIDADES	203.992,34D	56.303,56	88.794,92	171.500,98D
1.1.01.01.00.000000	10004	CAIXA	108,00D	20.000,00	75,88	20.032,12D
1.1.01.01.01.000001	11005	CAIXA GERAL	108,00D	20.000,00	75,88	20.032,12D
1.1.01.02.00.000000	10005	BANCO CONTA MOVIMENTO	203.884,34D	36.303,56	88.719,04	151.468,86D
1.1.01.02.01.000005	11014	BANCO SICOOB - CC 01	203.884,34D	36.303,56	88.719,04	151.468,86D
1.1.02.00.00.000000	10007	CREDITOS	14.446,04D	232.841,46	72.937,48	174.350,02D
1.1.02.01.00.000000	10008	ADIANTAMENTOS	0,00D	6.798,06	5.833,92	964,14D
1.1.02.01.01.000013	11175	ADIANTAMENTO DE RESCISAO	0,00D	964,14	0,00	964,14D
1.1.02.01.01.000002	11202	ADIANTAMENTOS DE SALARIOS	0,00D	5.833,92	5.833,92	0,00D
1.1.02.02.00.000000	10009	CLIENTES	14.446,04D	226.043,40	67.103,56	173.385,88D
1.1.02.02.00.004495	70009	DELL COMPUTADORES DO BRASIL LTDA	0,00D	128.139,84	0,00	128.139,84D
1.1.02.02.00.063050	78115	HOSPITAL UNIVERS. CASS. ANT. MORAES	0,00D	61.600,00	30.800,00	30.800,00D
1.1.02.02.00.030982	70014	MARBORGES AGROINDUSTRIA SA	14.446,04D	24.923,56	24.923,56	14.446,04D
1.1.02.02.00.051328	76865	SERVIDOR NA NUVEM EIRELI	0,00D	11.380,00	11.380,00	0,00D
2.0.00.00.00.000000	20000	PASSIVO	218.438,38C	73.121,44	200.534,06	345.851,00C
2.1.00.00.00.000000	20001	PASSIVO CIRCULANTE	30.912,24C	73.121,44	69.052,00	26.842,80C
2.1.01.00.00.000000	20002	OBRIGAÇÕES DO CIRCULANTE	30.912,24C	73.121,44	69.052,00	26.842,80C
2.1.01.01.00.000000	20003	FORNECEDORES	125,78C	21.604,61	22.530,63	1.051,80C
2.1.01.01.00.005988	80015	ALTERDATA TEC EM INFORM LTDA	49,90C	49,90	53,80	53,80C
2.1.01.01.00.000001	81190	CONSUMIDOR DIVERSOS	75,88C	75,88	0,00	0,00C
2.1.01.01.00.015684	80665	DELL COMPUTADORES DO BRASIL LTDA	0,00C	19.444,89	19.444,89	0,00C
2.1.01.01.00.003297	80014	MDM CONTABILIDADE GESTAO E ASSES E	0,00C	1.996,00	2.994,00	998,00C
2.1.01.01.00.118079	83575	ODONTO EMPRESAS CONVENIOS DENTAI	0,00C	37,94	37,94	0,00C
2.1.01.02.00.000000	20004	OBRIGAÇÕES COM O PESSOAL	0,00C	13.172,23	13.172,23	0,00C
2.1.01.02.01.000005	20105	SALARIOS A PAGAR	0,00C	13.172,23	13.172,23	0,00C
2.1.01.03.00.000000	20005	OBRIGAÇÕES PREVIDENCIARIAS	607,01C	2.114,99	2.287,43	779,45C
2.1.01.03.01.000004	20204	FGTS A PAGAR	326,85C	1.080,84	1.142,91	388,92C
2.1.01.03.01.000006	20205	INSS A RECOLHER	280,16C	1.034,15	1.144,52	390,53C
2.1.01.04.00.000000	20006	PROVISÕES TRABALHISTAS	1.004,89C	0,00	3.418,19	4.423,08C
2.1.01.04.01.000003	20304	PROVISAO PARA DECIMO TERCEIRO	0,00C	0,00	1.188,88	1.188,88C
2.1.01.04.01.000004	20305	PROVISAO PARA FERIAS	1.004,89C	0,00	2.229,31	3.234,20C
2.1.01.05.00.000000	20007	OBRIGAÇÕES FISCAIS	29.174,56C	36.229,61	27.643,52	20.588,47C
2.1.01.05.01.000013	20413	SIMPLES NACIONAL A RECOLHER	29.174,56C	36.229,61	27.643,52	20.588,47C
2.3.00.00.00.000000	22001	PATRIMONIO LIQUIDO	187.526,14C	0,00	131.482,06	319.008,20C
2.3.01.00.00.000000	22002	CAPITAL SOCIAL	50.000,00C	0,00	0,00	50.000,00C
2.3.01.01.00.000000	22003	CAPITAL SOCIAL	50.000,00C	0,00	0,00	50.000,00C
2.3.01.01.01.000001	22101	CAPITAL SUBSCRITO	50.000,00C	0,00	0,00	50.000,00C
2.3.02.00.00.000000	22004	RESERVAS	157.526,14C	0,00	111.482,06	269.008,20C
2.3.02.01.00.000000	22005	RESERVAS DE LUCROS	157.526,14C	0,00	111.482,06	269.008,20C
2.3.02.01.03.000000	20686	RESERVA DE LUCROS	157.526,14C	0,00	111.482,06	269.008,20C
2.3.07.00.00.000000	20696	CAPITAL A INTEGRALIZAR	(20.000,00)D	0,00	20.000,00	0,00D
2.3.07.01.00.000000	20698	CAPITAL A INTEGRALIZAR	(20.000,00)D	0,00	20.000,00	0,00D
2.3.07.01.01.000000	20699	CAPITAL A INTEGRALIZAR	(20.000,00)D	0,00	20.000,00	0,00D
3.0.00.00.00.000000	30000	RESULTADO DO PERIODO	0,00D	340.630,74	340.630,74	0,00D
3.1.00.00.00.000000	30001	RESULTADO ANTES DO IRPJ E DA CSLL	0,00D	340.630,74	340.630,74	0,00D
3.1.01.00.00.000000	30002	RESULTADO OPERACIONAL	0,00D	330.902,93	330.902,93	0,00D
3.1.01.01.00.000000	30003	RECEITA LIQUIDA	0,00D	266.682,08	266.682,08	0,00D
3.1.01.01.01.000000	30004	RECEITA BRUTA	0,00D	226.043,40	226.043,40	0,00D
3.1.01.01.01.000001	30101	RECEITAS DE VENDAS DE MERCADORIAS	0,00D	61.600,00	61.600,00	0,00D
3.1.01.01.01.000003	30103	RECEITAS DE VENDAS DE SERVICOS	0,00D	164.443,40	164.443,40	0,00D
3.1.01.01.02.000000	30005	DEDUÇÕES DA RECEITA	0,00D	40.638,68	40.638,68	0,00D
3.1.01.01.02.000001	30201	COFINS S/ VENDAS	0,00D	3.875,99	3.875,99	0,00D
3.1.01.01.02.000004	30204	ICMS S/ VENDAS	0,00D	530,21	530,21	0,00D
3.1.01.01.02.000011	30211	ISS - IMPOSTO S/ SERVICOS	0,00D	4.593,87	4.593,87	0,00D
3.1.01.01.02.000012	30212	PIS S/ VENDAS	0,00D	838,61	838,61	0,00D
3.1.01.01.02.000013	30213	VENDAS CANCELADAS E DEVOLUÇÕES	0,00D	30.800,00	30.800,00	0,00D

SECOND SOLUCAO EM TECNOLOGIA LTDA

NIRE: 32202541441

CNPJ: 32.286.542/0001-69

Inscrição Estadual: 083529683

Inscrição Municipal: 898870

Endereço: R MARANHÃO

Número: 575

Complemento: SALA 505

Bairro: PRAIA DA COSTA

Município: VILA VELHA

UF: ES

CEP: 29101340

Data Registro: 19/12/2018

BALANCETE ANALÍTICO

Referência: 01/JAN/2020 até 31/MAR/2020 - CONSOLIDADO

Página: 47

Conta Contábil	Cod. R.	Nome da Conta	S. Anterior	Débito	Crédito	S. Atual
3.1.01.02.00.000000	30006	CUSTO DAS MERCADORIAS, SERVICOS E	0,00D	19.498,69	19.498,69	0,00D
3.1.01.02.01.000000	30007	CUSTO DAS MERCADORIAS	0,00D	12.420,85	12.420,85	0,00D
3.1.01.02.01.000002	30302	COMPRAS DE MERCADORIAS	0,00D	12.420,85	12.420,85	0,00D
3.1.01.02.02.000000	30008	CUSTOS DOS SERVIÇOS	0,00D	7.077,84	7.077,84	0,00D
3.1.01.02.02.000006	30407	LICENÇA DE USO DE SISTEMAS	0,00D	53,80	53,80	0,00D
3.1.01.02.02.000009	30405	SUPORTE TECNICO	0,00D	7.024,04	7.024,04	0,00D
3.1.01.04.00.000000	30014	OUTRAS RECEITAS OPERACIONAIS	0,00D	13,00	13,00	0,00D
3.1.01.04.01.000000	30015	OUTRAS RECEITAS OPERACIONAIS	0,00D	13,00	13,00	0,00D
3.1.01.04.01.000012	30674	RESSARC. ALIMENTACAO	0,00D	6,00	6,00	0,00D
3.1.01.04.01.000013	30675	RESSARC. PLAN SAUDE	0,00D	7,00	7,00	0,00D
3.1.01.05.00.000000	30016	DESPESAS OPERACIONAIS	0,00D	44.709,16	44.709,16	0,00D
3.1.01.05.02.000000	30018	SALARIOS, ORDENADOS E REMUNERAÇ	0,00D	23.581,86	23.581,86	0,00D
3.1.01.05.02.000003	31603	BOLSA AUXILIO	0,00D	5.877,03	5.877,03	0,00D
3.1.01.05.02.000005	31605	DECIMO TERCEIRO	0,00D	1.188,88	1.188,88	0,00D
3.1.01.05.02.000007	31607	FERIAS E AUXILIOS	0,00D	6.792,75	6.792,75	0,00D
3.1.01.05.02.000011	31611	SALARIOS E ORDENADOS	0,00D	9.723,20	9.723,20	0,00D
3.1.01.05.03.000000	30019	BENEFICIOS A FUNCIONARIOS	0,00D	3.945,92	3.945,92	0,00D
3.1.01.05.03.000001	31701	ALIMENTAÇÃO DE FUNCIONARIOS	0,00D	2.621,00	2.621,00	0,00D
3.1.01.05.03.000002	31702	ASSISTENCIA MEDICA E ODONTOLOGICA	0,00D	113,82	113,82	0,00D
3.1.01.05.03.000005	31705	VALE TRANSPORTE	0,00D	1.211,10	1.211,10	0,00D
3.1.01.05.04.000000	30020	ENCARGOS SOCIAIS	0,00D	9.219,94	9.219,94	0,00D
3.1.01.05.04.000001	31751	FGTS	0,00D	1.142,91	1.142,91	0,00D
3.1.01.05.04.000002	31752	INSS EMPRESA	0,00D	8.077,03	8.077,03	0,00D
3.1.01.05.05.000000	30021	DESPESAS GERAIS	0,00D	1.848,00	1.848,00	0,00D
3.1.01.05.05.000002	31102	ALUGUEL DE IMOVEIS	0,00D	1.806,54	1.806,54	0,00D
3.1.01.05.05.000022	31122	DESPESAS C/ SEGUROS	0,00D	41,46	41,46	0,00D
3.1.01.05.06.000000	30022	SERVIÇOS PRESTADOS POR TERCEIROS	0,00D	5.892,68	5.892,68	0,00D
3.1.01.05.06.000014	31211	SERVIÇOS ADMINISTRATIVOS	0,00D	665,92	665,92	0,00D
3.1.01.05.06.000001	31201	SERVIÇOS CONTABEIS	0,00D	3.992,00	3.992,00	0,00D
3.1.01.05.06.000008	31208	SERVIÇOS DE PESSOA JURIDICA	0,00D	1.234,76	1.234,76	0,00D
3.1.01.05.07.000000	30023	DESPESAS TRIBUTARIAS	0,00D	130,10	130,10	0,00D
3.1.01.05.07.000001	31251	IMPOSTOS E TAXAS	0,00D	130,10	130,10	0,00D
3.1.01.05.08.000000	30024	DESPESAS FINANCEIRAS	0,00D	90,66	90,66	0,00D
3.1.01.05.08.000001	31301	DESPESAS BANCARIAS	0,00D	79,35	79,35	0,00D
3.1.01.05.08.000007	31307	JUROS PASSIVOS	0,00D	11,31	11,31	0,00D
3.1.03.00.00.000000	300998	PROVISÕES IRPJ E CSLL	0,00D	9.727,81	9.727,81	0,00D
3.1.03.01.00.000000	3305	PROVISÕES IRPJ E CSLL	0,00D	9.727,81	9.727,81	0,00D
3.1.03.01.01.000000	3314	PROVISÕES IRPJ E CSLL	0,00D	9.727,81	9.727,81	0,00D
3.1.03.01.01.000002	3316	PROVISÃO DE CSLL	0,00D	3.844,84	3.844,84	0,00D
3.1.03.01.01.000001	3315	PROVISÃO DE IRPJ	0,00D	5.882,97	5.882,97	0,00D
4.0.00.00.00.000000	40000	ENCERRAMENTO DO EXERCICIO	0,00D	226.056,40	226.056,40	0,00D
4.1.00.00.00.000000	40001	ENCERRAMENTO DO EXERCICIO	0,00D	226.056,40	226.056,40	0,00D
4.1.01.00.00.000000	40002	ENCERRAMENTO DO EXERCICIO	0,00D	226.056,40	226.056,40	0,00D
4.1.01.01.00.000000	40003	ENCERRAMENTO DO EXERCICIO	0,00D	226.056,40	226.056,40	0,00D
4.1.01.01.01.000000	40100	ENCERRAMENTO DO EXERCICIO	0,00D	226.056,40	226.056,40	0,00D
4.1.01.01.01.000001	40101	ENCERRAMENTO DO EXERCICIO	0,00D	226.056,40	226.056,40	0,00D

VILA VELHA-ES, 31 Março de 2020

MDM CONTABILIDADE GESTAO E ASSES EMPr LTDA

SECOND SOLUCAO EM TECNOLOGIA LTDA

Contador(a): WELLINGTON ROBERTO MARTINS

VALERIA DAS DORES FINETTO RODRIGUES

CPF: 097.097.077-36

CPF: 880.258.887-20

CRC/ES: 012952-O

SOCIO ADMINISTRADOR

SECOND SOLUCAO EM TECNOLOGIA LTDA

NIRE: 32202541441

CNPJ: 32.286.542/0001-69

Inscrição Estadual: 083529683

Inscrição Municipal: 898870

Endereço: R MARANHÃO

Número: 575

Complemento: SALA 505

Bairro: PRAIA DA COSTA

Município: VILA VELHA

UF: ES

CEP: 29101340

Data Registro: 19/12/2018

BALANCETE ANALÍTICO

Referência: 01/ABR/2020 até 30/JUN/2020 - CONSOLIDADO

Página: 48

Conta Contábil	Cod. R.	Nome da Conta	S. Anterior	Débito	Crédito	S. Atual
1.0.00.00.00.000000	10000	ATIVO	345.851,00D	555.360,51	533.784,69	367.426,82D
1.1.00.00.00.000000	10001	ATIVO CIRCULANTE	345.851,00D	555.360,51	533.784,69	367.426,82D
1.1.01.00.00.000000	10003	DISPONIBILIDADES	171.500,98D	366.152,66	340.312,42	197.341,22D
1.1.01.01.00.000000	10004	CAIXA	20.032,12D	0,00	923,22	19.108,90D
1.1.01.01.01.000001	11005	CAIXA GERAL	20.032,12D	0,00	923,22	19.108,90D
1.1.01.02.00.000000	10005	BANCO CONTA MOVIMENTO	151.468,86D	195.756,28	331.506,18	15.718,96D
1.1.01.02.01.000001	11010	BANCO BANESTES - CC 01	0,00D	170.660,38	170.660,38	0,00D
1.1.01.02.01.000005	11014	BANCO SICOOB - CC 01	151.468,86D	25.095,90	160.845,80	15.718,96D
1.1.01.03.00.000000	10006	BANCO CONTA APLICAÇÕES FINANCEIR	0,00D	170.396,38	7.883,02	162.513,36D
1.1.01.03.01.000001	12010	BANCO BANESTES - APLIC 01	0,00D	170.396,38	7.883,02	162.513,36D
1.1.02.00.00.000000	10007	CREDITOS	174.350,02D	186.204,50	190.468,92	170.085,60D
1.1.02.01.00.000000	10008	ADIANTAMENTOS	964,14D	22.739,20	2.595,66	21.107,68D
1.1.02.01.01.000011	10740	ADIANT. LUCROS A VALERIA	0,00D	2.921,00	0,00	2.921,00D
1.1.02.01.01.000001	11201	ADIANTAMENTO A FORNECEDOR	0,00D	18.186,68	0,00	18.186,68D
1.1.02.01.01.000013	11175	ADIANTAMENTO DE RESCISAO	964,14D	0,00	964,14	0,00D
1.1.02.01.01.000002	11202	ADIANTAMENTOS DE SALARIOS	0,00D	1.631,52	1.631,52	0,00D
1.1.02.02.00.000000	10009	CLIENTES	173.385,88D	48.465,30	187.873,26	33.977,92D
1.1.02.02.00.004495	70009	DELL COMPUTADORES DO BRASIL LTDA	128.139,84D	13.146,38	131.977,36	9.308,86D
1.1.02.02.00.063050	78115	HOSPITAL UNIVERS. CASS. ANT. MORAES	30.800,00D	0,00	30.800,00	0,00D
1.1.02.02.00.030982	70014	MARBORGES AGROINDUSTRIA SA	14.446,04D	24.669,06	14.446,04	24.669,06D
1.1.02.02.00.051328	76865	SERVIDOR NA NUVEM EIRELI	0,00D	10.649,86	10.649,86	0,00D
1.1.02.04.00.000000	10011	OUTROS CREDITOS CIRCULANTE	0,00D	115.000,00	0,00	115.000,00D
1.1.02.04.01.000008	11352	OPERAÇÕES EM EMPRESAS DO MESMO C	0,00D	115.000,00	0,00	115.000,00D
1.1.03.00.00.000000	10012	ESTOQUES	0,00D	3.003,35	3.003,35	0,00D
1.1.03.01.00.000000	10013	ESTOQUE MERCADORIAS DE REVENDA	0,00D	3.003,35	3.003,35	0,00D
1.1.03.01.01.000001	11401	ESTOQUE MERCADORIAS DE REVENDA	0,00D	3.003,35	3.003,35	0,00D
2.0.00.00.00.000000	20000	PASSIVO	345.851,00C	26.463,46	48.039,28	367.426,82C
2.1.00.00.00.000000	20001	PASSIVO CIRCULANTE	26.842,80C	22.728,84	48.039,28	52.153,24C
2.1.01.00.00.000000	20002	OBRIGAÇÕES DO CIRCULANTE	26.842,80C	22.728,84	48.039,28	52.153,24C
2.1.01.01.00.000000	20003	FORNECEDORES	1.051,80C	5.243,66	24.191,86	20.000,00C
2.1.01.01.00.005988	80015	ALTERDATA TEC EM INFORM LTDA	53,80C	53,80	0,00	0,00C
2.1.01.01.00.017032	81098	ALVOMAC ALVORADA MATERIAL DE CONS	0,00C	299,99	299,99	0,00C
2.1.01.01.00.003447	82672	KILUZ MATERIAL ELETRICO LTDA	0,00C	711,70	711,70	0,00C
2.1.01.01.00.003448	81404	LUIZ MATERIAL ELETRICO LTDA ME	0,00C	228,00	228,00	0,00C
2.1.01.01.00.003297	80014	MDM CONTABILIDADE GESTAO E ASSES E	998,00C	2.994,00	1.996,00	0,00C
2.1.01.01.00.077011	21599	MEDIATORIE ADMINISTRADORA DE BENEI	0,00C	918,23	918,23	0,00C
2.1.01.01.00.118079	83575	ODONTO EMPRESAS CONVENIOS DENTAI	0,00C	37,94	37,94	0,00C
2.1.01.01.00.003765	811314	RAIZES LAMINADOS DE MADEIRAS LTDA P	0,00C	0,00	20.000,00	20.000,00C
2.1.01.02.00.000000	20004	OBRIGAÇÕES COM O PESSOAL	0,00C	10.225,42	13.405,36	3.179,94C
2.1.01.02.01.000008	20778	FERIAS A PAGAR	0,00C	0,00	351,81	351,81C
2.1.01.02.01.000004	20104	RESCISÕES A PAGAR	0,00C	964,14	964,14	0,00C
2.1.01.02.01.000005	20105	SALARIOS A PAGAR	0,00C	9.261,28	12.089,41	2.828,13C
2.1.01.03.00.000000	20005	OBRIGAÇÕES PREVIDENCIARIAS	779,45C	1.772,55	1.214,34	221,24C
2.1.01.03.01.000004	20204	FGTS A PAGAR	388,92C	886,60	609,17	111,49C
2.1.01.03.01.000006	20205	INSS A RECOLHER	390,53C	885,95	605,17	109,75C
2.1.01.04.00.000000	20006	PROVISÕES TRABALHISTAS	4.423,08C	3.745,83	832,84	1.510,09C
2.1.01.04.01.000003	20304	PROVISAO PARA DECIMO TERCEIRO	1.188,88C	360,57	356,94	1.185,25C
2.1.01.04.01.000004	20305	PROVISAO PARA FERIAS	3.234,20C	3.385,26	475,90	324,84C
2.1.01.05.00.000000	20007	OBRIGAÇÕES FISCAIS	20.588,47C	1.741,38	8.394,88	27.241,97C
2.1.01.05.01.000013	20413	SIMPLES NACIONAL A RECOLHER	20.588,47C	1.741,38	8.394,88	27.241,97C
2.3.00.00.00.000000	22001	PATRIMONIO LIQUIDO	319.008,20C	3.734,62	0,00	315.273,58C
2.3.01.00.00.000000	22002	CAPITAL SOCIAL	50.000,00C	0,00	0,00	50.000,00C
2.3.01.01.00.000000	22003	CAPITAL SOCIAL	50.000,00C	0,00	0,00	50.000,00C
2.3.01.01.01.000001	22101	CAPITAL SUBSCRITO	50.000,00C	0,00	0,00	50.000,00C
2.3.02.00.00.000000	22004	RESERVAS	269.008,20C	3.734,62	0,00	265.273,58C
2.3.02.01.00.000000	22005	RESERVAS DE LUCROS	269.008,20C	3.734,62	0,00	265.273,58C
2.3.02.01.03.000000	20686	RESERVA DE LUCROS	269.008,20C	3.734,62	0,00	265.273,58C
3.0.00.00.00.000000	30000	RESULTADO DO PERIODO	0,00D	107.319,28	107.319,28	0,00D

SECOND SOLUCAO EM TECNOLOGIA LTDA

NIRE: 32202541441

CNPJ: 32.286.542/0001-69

Inscrição Estadual: 083529683

Inscrição Municipal: 898870

Endereço: R MARANHÃO

Número: 575

Complemento: SALA 505

Bairro: PRAIA DA COSTA

Município: VILA VELHA

UF: ES

CEP: 29101340

Data Registro: 19/12/2018

BALANCETE ANALÍTICO

Referência: 01/ABR/2020 até 30/JUN/2020 - CONSOLIDADO

Página: 49

Conta Contábil	Cod. R.	Nome da Conta	S. Anterior	Débito	Crédito	S. Atual
3.1.00.00.00.000000	30001	RESULTADO ANTES DO IRPJ E DA CSLL	0,00D	107.319,28	107.319,28	0,00D
3.1.01.00.00.000000	30002	RESULTADO OPERACIONAL	0,00D	104.045,28	104.045,28	0,00D
3.1.01.01.00.000000	30003	RECEITA LIQUIDA	0,00D	51.584,00	51.584,00	0,00D
3.1.01.01.01.000000	30004	RECEITA BRUTA	0,00D	48.465,30	48.465,30	0,00D
3.1.01.01.01.000003	30103	RECEITAS DE VENDAS DE SERVICOS	0,00D	48.465,30	48.465,30	0,00D
3.1.01.01.02.000000	30005	DEDUÇÕES DA RECEITA	0,00D	3.118,70	3.118,70	0,00D
3.1.01.01.02.000001	30201	COFINS S/ VENDAS	0,00D	1.252,51	1.252,51	0,00D
3.1.01.01.02.000011	30211	ISS - IMPOSTO S/ SERVICOS	0,00D	1.595,03	1.595,03	0,00D
3.1.01.01.02.000012	30212	PIS S/ VENDAS	0,00D	271,16	271,16	0,00D
3.1.01.02.00.000000	30006	CUSTO DAS MERCADORIAS, SERVICOS E	0,00D	23.585,14	23.585,14	0,00D
3.1.01.02.01.000000	30007	CUSTO DAS MERCADORIAS	0,00D	23.531,34	23.531,34	0,00D
3.1.01.02.01.000002	30302	COMPRAS DE MERCADORIAS	0,00D	20.527,99	20.527,99	0,00D
3.1.01.02.01.000005	30305	ESTOQUE INICIAL DE MERCADORIAS	0,00D	3.003,35	3.003,35	0,00D
3.1.01.02.02.000000	30008	CUSTOS DOS SERVIÇOS	0,00D	53,80	53,80	0,00D
3.1.01.02.02.000006	30407	LICENÇA DE USO DE SISTEMAS	0,00D	53,80	53,80	0,00D
3.1.01.04.00.000000	30014	OUTRAS RECEITAS OPERACIONAIS	0,00D	3.326,03	3.326,03	0,00D
3.1.01.04.01.000000	30015	OUTRAS RECEITAS OPERACIONAIS	0,00D	3.326,03	3.326,03	0,00D
3.1.01.04.01.000011	30811	BONIFICAÇÕES RECEBIDAS	0,00D	3.003,35	3.003,35	0,00D
3.1.01.04.01.000017	30723	RECUPERACAO DESPESAS	0,00D	19,68	19,68	0,00D
3.1.01.04.01.000012	30674	RESSARC. ALIMENTACAO	0,00D	302,00	302,00	0,00D
3.1.01.04.01.000013	30675	RESSARC. PLAN SAUDE	0,00D	1,00	1,00	0,00D
3.1.01.05.00.000000	30016	DESPESAS OPERACIONAIS	0,00D	25.550,11	25.550,11	0,00D
3.1.01.05.02.000000	30018	SALARIOS, ORDENADOS E REMUNERAÇ	0,00D	12.622,30	12.622,30	0,00D
3.1.01.05.02.000003	31603	BOLSA AUXILIO	0,00D	5.216,05	5.216,05	0,00D
3.1.01.05.02.000005	31605	DECIMO TERCEIRO	0,00D	356,94	356,94	0,00D
3.1.01.05.02.000006	31606	DESCANSO SEMANAL REMUNERADO	0,00D	5,69	5,69	0,00D
3.1.01.05.02.000017	31615	ESTAGIARIO	0,00D	2.090,00	2.090,00	0,00D
3.1.01.05.02.000007	31607	FERIAS E AUXILIOS	0,00D	475,90	475,90	0,00D
3.1.01.05.02.000009	31609	HORAS EXTRAS	0,00D	28,43	28,43	0,00D
3.1.01.05.02.000011	31611	SALARIOS E ORDENADOS	0,00D	4.449,29	4.449,29	0,00D
3.1.01.05.03.000000	30019	BENEFICIOS A FUNCIONARIOS	0,00D	2.637,59	2.637,59	0,00D
3.1.01.05.03.000008	30690	(-) DESC. ASSISTENCIA MEDICA E ODONTI	0,00D	1,00	1,00	0,00D
3.1.01.05.03.000001	31701	ALIMENTAÇÃO DE FUNCIONARIOS	0,00D	1.380,00	1.380,00	0,00D
3.1.01.05.03.000002	31702	ASSISTENCIA MEDICA E ODONTOLOGICA	0,00D	616,99	616,99	0,00D
3.1.01.05.03.000005	31705	VALE TRANSPORTE	0,00D	639,60	639,60	0,00D
3.1.01.05.04.000000	30020	ENCARGOS SOCIAIS	0,00D	2.611,35	2.611,35	0,00D
3.1.01.05.04.000001	31751	FGTS	0,00D	609,17	609,17	0,00D
3.1.01.05.04.000002	31752	INSS EMPRESA	0,00D	2.002,18	2.002,18	0,00D
3.1.01.05.05.000000	30021	DESPESAS GERAIS	0,00D	4.149,51	4.149,51	0,00D
3.1.01.05.05.000002	31102	ALUGUEL DE IMOVEIS	0,00D	2.575,62	2.575,62	0,00D
3.1.01.05.05.065702	30777	DESPESA C/ CONSUMO	0,00D	1.573,89	1.573,89	0,00D
3.1.01.05.06.000000	30022	SERVIÇOS PRESTADOS POR TERCEIROS	0,00D	3.045,10	3.045,10	0,00D
3.1.01.05.06.000001	31201	SERVIÇOS CONTABEIS	0,00D	1.996,00	1.996,00	0,00D
3.1.01.05.06.000008	31208	SERVIÇOS DE PESSOA JURIDICA	0,00D	1.049,10	1.049,10	0,00D
3.1.01.05.07.000000	30023	DESPESAS TRIBUTARIAS	0,00D	130,10	130,10	0,00D
3.1.01.05.07.000001	31251	IMPOSTOS E TAXAS	0,00D	130,10	130,10	0,00D
3.1.01.05.08.000000	30024	DESPESAS FINANCEIRAS	0,00D	354,16	354,16	0,00D
3.1.01.05.08.000001	31301	DESPESAS BANCARIAS	0,00D	354,15	354,15	0,00D
3.1.01.05.08.000007	31307	JUROS PASSIVOS	0,00D	0,01	0,01	0,00D
3.1.03.00.00.000000	300998	PROVISÕES IRPJ E CSLL	0,00D	3.274,00	3.274,00	0,00D
3.1.03.01.00.000000	3305	PROVISÕES IRPJ E CSLL	0,00D	3.274,00	3.274,00	0,00D
3.1.03.01.01.000000	3314	PROVISÕES IRPJ E CSLL	0,00D	3.274,00	3.274,00	0,00D
3.1.03.01.01.000002	3316	PROVISÃO DE CSLL	0,00D	1.493,53	1.493,53	0,00D
3.1.03.01.01.000001	3315	PROVISÃO DE IRPJ	0,00D	1.780,47	1.780,47	0,00D
4.0.00.00.00.000000	40000	ENCERRAMENTO DO EXERCICIO	0,00D	55.526,95	55.526,95	0,00D
4.1.00.00.00.000000	40001	ENCERRAMENTO DO EXERCICIO	0,00D	55.526,95	55.526,95	0,00D
4.1.01.00.00.000000	40002	ENCERRAMENTO DO EXERCICIO	0,00D	55.526,95	55.526,95	0,00D
4.1.01.01.00.000000	40003	ENCERRAMENTO DO EXERCICIO	0,00D	55.526,95	55.526,95	0,00D

SECOND SOLUCAO EM TECNOLOGIA LTDA

NIRE: 32202541441

CNPJ: 32.286.542/0001-69

Inscrição Estadual: 083529683

Inscrição Municipal: 898870

Endereço: R MARANHÃO

Número: 575

Complemento: SALA 505

Bairro: PRAIA DA COSTA

Município: VILA VELHA

UF: ES

CEP: 29101340

Data Registro: 19/12/2018

BALANCETE ANALÍTICO

Referência: 01/ABR/2020 até 30/JUN/2020 - CONSOLIDADO

Página: 50

Conta Contábil	Cod. R.	Nome da Conta	S. Anterior	Débito	Crédito	S. Atual
4.1.01.01.01.000000	40100	ENCERRAMENTO DO EXERCICIO	0,00D	55.526,95	55.526,95	0,00D
4.1.01.01.01.000001	40101	ENCERRAMENTO DO EXERCICIO	0,00D	55.526,95	55.526,95	0,00D

VILA VELHA-ES, 30 Junho de 2020

MDM CONTABILIDADE GESTAO E ASSES EMPr LTDA

SECOND SOLUCAO EM TECNOLOGIA LTDA

Contador(a): WELLINGTON ROBERTO MARTINS

VALERIA DAS DORES FINETTO RODRIGUES

CPF: 097.097.077-36

CPF: 880.258.887-20

CRC/ES: 012952-O

SOCIO ADMINISTRADOR

SECOND SOLUCAO EM TECNOLOGIA LTDA

NIRE: 32202541441

CNPJ: 32.286.542/0001-69

Inscrição Estadual: 083529683

Inscrição Municipal: 898870

Endereço: R MARANHÃO

Número: 575

Complemento: SALA 505

Bairro: PRAIA DA COSTA

Município: VILA VELHA

UF: ES

CEP: 29101340

Data Registro: 19/12/2018

BALANCETE ANALÍTICO

Referência: 01/JUL/2020 até 30/SET/2020 - CONSOLIDADO

Página: 51

Conta Contábil	Cod. R.	Nome da Conta	S. Anterior	Débito	Crédito	S. Atual
1.0.00.00.00.000000	10000	ATIVO	367.426,82D	753.181,68	709.836,83	410.771,67D
1.1.00.00.00.000000	10001	ATIVO CIRCULANTE	367.426,82D	753.181,68	709.836,83	410.771,67D
1.1.01.00.00.000000	10003	DISPONIBILIDADES	197.341,22D	392.676,76	580.303,35	9.714,63D
1.1.01.01.00.000000	10004	CAIXA	19.108,90D	803,93	10.577,60	9.335,23D
1.1.01.01.01.000001	11005	CAIXA GERAL	19.108,90D	803,93	10.577,60	9.335,23D
1.1.01.02.00.000000	10005	BANCO CONTA MOVIMENTO	15.718,96D	339.066,12	354.493,68	291,40D
1.1.01.02.01.000001	11010	BANCO BANESTES - CC 01	0,00D	259.536,23	259.536,23	0,00D
1.1.01.02.01.000005	11014	BANCO SICOOB - CC 01	15.718,96D	79.529,89	94.957,45	291,40D
1.1.01.03.00.000000	10006	BANCO CONTA APLICAÇÕES FINANCEIR/	162.513,36D	52.806,71	215.232,07	88,00D
1.1.01.03.01.000001	12010	BANCO BANESTES - APLIC 01	162.513,36D	52.806,71	215.232,07	88,00D
1.1.02.00.00.000000	10007	CREDITOS	170.085,60D	360.504,92	129.533,48	401.057,04D
1.1.02.01.00.000000	10008	ADIANTAMENTOS	21.107,68D	41.771,94	5.838,00	57.041,62D
1.1.02.01.01.000011	10740	ADIANT. LUCROS A VALERIA	2.921,00D	17.747,26	0,00	20.668,26D
1.1.02.01.01.000001	11201	ADIANTAMENTO A FORNECEDOR	18.186,68D	18.186,68	0,00	36.373,36D
1.1.02.01.01.000002	11202	ADIANTAMENTOS DE SALARIOS	0,00D	5.838,00	5.838,00	0,00D
1.1.02.02.00.000000	10009	CLIENTES	33.977,92D	147.490,14	123.695,48	57.772,58D
1.1.02.02.00.000505	70163	ASSOCIACAO EVANGELICA BENEFICENTE	0,00D	25.379,41	25.379,41	0,00D
1.1.02.02.00.000001	77290	CONSUMIDOR DIVERSOS	0,00D	12.690,00	0,00	12.690,00D
1.1.02.02.00.004495	70009	DELL COMPUTADORES DO BRASIL LTDA	9.308,86D	44.304,17	44.304,16	9.308,87D
1.1.02.02.00.012501	70230	INSTITUTO FEDERAL DE EDUCACAO CIEN	0,00D	11.000,00	0,00	11.000,00D
1.1.02.02.00.037006	728957	MANUFATURA PRODUTOS KING LTDA	0,00D	8.000,00	4.000,00	4.000,00D
1.1.02.02.00.030982	70014	MARBORGES AGROINDUSTRIA SA	24.669,06D	27.954,87	38.176,89	14.447,04D
1.1.02.02.00.120818	728958	MULTILIFT LOGISTICA LTDA	0,00D	9.490,00	3.163,33	6.326,67D
1.1.02.02.00.051328	76865	SERVIDOR NA NUVEM EIRELI	0,00D	8.671,69	8.671,69	0,00D
1.1.02.04.00.000000	10011	OUTROS CREDITOS CIRCULANTE	115.000,00D	171.242,84	0,00	286.242,84D
1.1.02.04.01.000008	11352	OPERAÇÕES EM EMPRESAS DO MESMO C	115.000,00D	171.242,84	0,00	286.242,84D
2.0.00.00.00.000000	20000	PASSIVO	367.426,82C	89.537,20	132.882,05	410.771,67C
2.1.00.00.00.000000	20001	PASSIVO CIRCULANTE	52.153,24C	89.537,20	104.149,92	66.765,96C
2.1.01.00.00.000000	20002	OBRIGAÇÕES DO CIRCULANTE	52.153,24C	89.537,20	104.149,92	66.765,96C
2.1.01.01.00.000000	20003	FORNECEDORES	20.000,00C	19.485,02	51.450,73	51.965,71C
2.1.01.01.00.005988	80015	ALTERDATA TEC EM INFORM LTDA	0,00C	53,80	53,80	0,00C
2.1.01.01.00.015684	80665	DELL COMPUTADORES DO BRASIL LTDA	0,00C	0,00	14.594,33	14.594,33C
2.1.01.01.00.038601	80809	GRANVIL - GRANITOS E MARMORES LTDA	0,00C	660,00	660,00	0,00C
2.1.01.01.00.003297	80014	MDM CONTABILIDADE GESTAO E ASSES E	0,00C	2.994,00	3.992,00	998,00C
2.1.01.01.00.077011	21599	MEDIATORIE ADMINISTRADORA DE BENEI	0,00C	1.117,22	1.117,22	0,00C
2.1.01.01.00.118079	83575	ODONTO EMPRESAS CONVENIOS DENTA	0,00C	56,91	56,91	0,00C
2.1.01.01.01.000003	82328	PROGYP SISTEMAS CONSTRUTIVOS LTD/	0,00C	2.412,00	2.412,00	0,00C
2.1.01.01.00.003765	811314	RAIZES LAMINADOS DE MADEIRAS LTDA P	20.000,00C	0,00	0,00	20.000,00C
2.1.01.01.00.025657	80692	SANDRA HELENA MORAU - ENCADERNAD	0,00C	45,00	45,00	0,00C
2.1.01.01.00.118982	83586	THIAGO GUAITOLINI COSTA 08612531756	0,00C	0,00	16.373,37	16.373,37C
2.1.01.01.00.120826	83663	VEDAMAI COMERCIO E SERVICOS LTDA	0,00C	4.298,07	4.298,07	0,00C
2.1.01.01.00.016012	84137	VIDROMOL COM VIDROS E MOLDURAS LT	0,00C	4.655,00	4.655,00	0,00C
2.1.01.01.00.048406	82984	VIMERCATI MATERIAL DE CONSTRUCAO I	0,00C	688,52	688,53	0,01C
2.1.01.01.00.118983	83587	ZM SPINETTI COM. E DECORACOES M	0,00C	2.504,50	2.504,50	0,00C
2.1.01.02.00.000000	20004	OBRIGAÇÕES COM O PESSOAL	3.179,94C	24.903,99	22.075,86	351,81C
2.1.01.02.01.000008	20778	FERIAS A PAGAR	351,81C	0,00	0,00	351,81C
2.1.01.02.01.000005	20105	SALARIOS A PAGAR	2.828,13C	24.903,99	22.075,86	0,00C
2.1.01.03.00.000000	20005	OBRIGAÇÕES PREVIDENCIARIAS	221,24C	1.491,55	2.546,28	1.275,97C
2.1.01.03.01.000004	20204	FGTS A PAGAR	111,49C	954,59	1.264,65	421,55C
2.1.01.03.01.000006	20205	INSS A RECOLHER	109,75C	536,96	1.281,63	854,42C
2.1.01.04.00.000000	20006	PROVISÕES TRABALHISTAS	1.510,09C	0,00	4.713,92	6.224,01C
2.1.01.04.01.000003	20304	PROVISAO PARA DECIMO TERCEIRO	1.185,25C	0,00	2.020,26	3.205,51C
2.1.01.04.01.000004	20305	PROVISAO PARA FERIAS	324,84C	0,00	2.693,66	3.018,50C
2.1.01.05.00.000000	20007	OBRIGAÇÕES FISCAIS	27.241,97C	43.656,64	23.363,13	6.948,46C
2.1.01.05.01.000013	20413	SIMPLES NACIONAL A RECOLHER	27.241,97C	43.656,64	23.363,13	6.948,46C
2.3.00.00.00.000000	22001	PATRIMONIO LIQUIDO	315.273,58C	0,00	28.732,13	344.005,71C
2.3.01.00.00.000000	22002	CAPITAL SOCIAL	50.000,00C	0,00	0,00	50.000,00C
2.3.01.01.00.000000	22003	CAPITAL SOCIAL	50.000,00C	0,00	0,00	50.000,00C

SECOND SOLUCAO EM TECNOLOGIA LTDA

NIRE: 32202541441

CNPJ: 32.286.542/0001-69

Inscrição Estadual: 083529683

Inscrição Municipal: 898870

Endereço: R MARANHÃO

Número: 575

Complemento: SALA 505

Bairro: PRAIA DA COSTA

Município: VILA VELHA

UF: ES

CEP: 29101340

Data Registro: 19/12/2018

BALANCETE ANALÍTICO

Referência: 01/JUL/2020 até 30/SET/2020 - CONSOLIDADO

Página: 52

Conta Contábil	Cod. R.	Nome da Conta	S. Anterior	Débito	Crédito	S. Atual
2.3.01.01.01.000001	22101	CAPITAL SUBSCRITO	50.000,00C	0,00	0,00	50.000,00C
2.3.02.00.00.000000	22004	RESERVAS	265.273,58C	0,00	28.732,13	294.005,71C
2.3.02.01.00.000000	22005	RESERVAS DE LUCROS	265.273,58C	0,00	28.732,13	294.005,71C
2.3.02.01.03.000000	20686	RESERVA DE LUCROS	265.273,58C	0,00	28.732,13	294.005,71C
3.0.00.00.00.000000	30000	RESULTADO DO PERIODO	0,00D	266.591,75	266.591,75	0,00D
3.1.00.00.00.000000	30001	RESULTADO ANTES DO IRPJ E DA CSLL	0,00D	266.591,75	266.591,75	0,00D
3.1.01.00.00.000000	30002	RESULTADO OPERACIONAL	0,00D	257.977,77	257.977,77	0,00D
3.1.01.01.00.000000	30003	RECEITA LIQUIDA	0,00D	156.366,09	156.366,09	0,00D
3.1.01.01.01.000000	30004	RECEITA BRUTA	0,00D	147.490,14	147.490,14	0,00D
3.1.01.01.01.000001	30101	RECEITAS DE VENDAS DE MERCADORIAS	0,00D	23.690,00	23.690,00	0,00D
3.1.01.01.01.000003	30103	RECEITAS DE VENDAS DE SERVICOS	0,00D	123.800,14	123.800,14	0,00D
3.1.01.01.02.000000	30005	DEDUÇÕES DA RECEITA	0,00D	8.875,95	8.875,95	0,00D
3.1.01.01.02.000001	30201	COFINS S/ VENDAS	0,00D	3.449,57	3.449,57	0,00D
3.1.01.01.02.000004	30204	ICMS S/ VENDAS	0,00D	555,66	555,66	0,00D
3.1.01.01.02.000011	30211	ISS - IMPOSTO S/ SERVICOS	0,00D	4.123,88	4.123,88	0,00D
3.1.01.01.02.000012	30212	PIS S/ VENDAS	0,00D	746,84	746,84	0,00D
3.1.01.02.00.000000	30006	CUSTO DAS MERCADORIAS, SERVICOS E	0,00D	14.755,73	14.755,73	0,00D
3.1.01.02.01.000000	30007	CUSTO DAS MERCADORIAS	0,00D	14.594,33	14.594,33	0,00D
3.1.01.02.01.000002	30302	COMPRAS DE MERCADORIAS	0,00D	14.594,33	14.594,33	0,00D
3.1.01.02.02.000000	30008	CUSTOS DOS SERVIÇOS	0,00D	161,40	161,40	0,00D
3.1.01.02.02.000006	30407	LICENÇA DE USO DE SISTEMAS	0,00D	161,40	161,40	0,00D
3.1.01.04.00.000000	30014	OUTRAS RECEITAS OPERACIONAIS	0,00D	162,80	162,80	0,00D
3.1.01.04.01.000000	30015	OUTRAS RECEITAS OPERACIONAIS	0,00D	162,80	162,80	0,00D
3.1.01.04.01.000017	30723	RECUPERACAO DESPESAS	0,00D	24,23	24,23	0,00D
3.1.01.04.01.000007	30807	RENDIMENTOS DE APLICAÇÕES	0,00D	138,57	138,57	0,00D
3.1.01.05.00.000000	30016	DESPESAS OPERACIONAIS	0,00D	86.693,15	86.693,15	0,00D
3.1.01.05.02.000000	30018	SALARIOS, ORDENADOS E REMUNERAÇ	0,00D	26.789,78	26.789,78	0,00D
3.1.01.05.02.000005	31605	DECIMO TERCEIRO	0,00D	2.020,26	2.020,26	0,00D
3.1.01.05.02.000017	31615	ESTAGIARIO	0,00D	6.270,00	6.270,00	0,00D
3.1.01.05.02.000007	31607	FERIAS E AUXILIOS	0,00D	2.693,66	2.693,66	0,00D
3.1.01.05.02.000011	31611	SALARIOS E ORDENADOS	0,00D	15.805,86	15.805,86	0,00D
3.1.01.05.03.000000	30019	BENEFICIOS A FUNCIONARIOS	0,00D	10.386,47	10.386,47	0,00D
3.1.01.05.03.000008	30690	(-) DESC. ASSISTENCIA MEDICA E ODONTI	0,00D	9,00	9,00	0,00D
3.1.01.05.03.000001	31701	ALIMENTAÇÃO DE FUNCIONARIOS	0,00D	8.128,00	8.128,00	0,00D
3.1.01.05.03.000002	31702	ASSISTENCIA MEDICA E ODONTOLOGICA	0,00D	1.212,07	1.212,07	0,00D
3.1.01.05.03.000005	31705	VALE TRANSPORTE	0,00D	1.037,40	1.037,40	0,00D
3.1.01.05.04.000000	30020	ENCARGOS SOCIAIS	0,00D	7.137,85	7.137,85	0,00D
3.1.01.05.04.000001	31751	FGTS	0,00D	1.264,65	1.264,65	0,00D
3.1.01.05.04.000002	31752	INSS EMPRESA	0,00D	5.873,20	5.873,20	0,00D
3.1.01.05.05.000000	30021	DESPESAS GERAIS	0,00D	19.555,95	19.555,95	0,00D
3.1.01.05.05.000002	31102	ALUGUEL DE IMOVEIS	0,00D	2.575,62	2.575,62	0,00D
3.1.01.05.05.065702	30777	DESPESA C/ CONSUMO	0,00D	16.935,33	16.935,33	0,00D
3.1.01.05.05.000018	31118	DESPESAS C/ GRAFICA	0,00D	45,00	45,00	0,00D
3.1.01.05.06.000000	30022	SERVIÇOS PRESTADOS POR TERCEIROS	0,00D	20.833,37	20.833,37	0,00D
3.1.01.05.06.000001	31201	SERVIÇOS CONTABEIS	0,00D	4.460,00	4.460,00	0,00D
3.1.01.05.06.000003	31203	SERVIÇOS DE INFORMATICA	0,00D	16.373,37	16.373,37	0,00D
3.1.01.05.07.000000	30023	DESPESAS TRIBUTARIAS	0,00D	1.625,59	1.625,59	0,00D
3.1.01.05.07.000001	31251	IMPOSTOS E TAXAS	0,00D	1.625,59	1.625,59	0,00D
3.1.01.05.08.000000	30024	DESPESAS FINANCEIRAS	0,00D	364,14	364,14	0,00D
3.1.01.05.08.000001	31301	DESPESAS BANCARIAS	0,00D	340,95	340,95	0,00D
3.1.01.05.08.000006	31306	JUROS MORA S/ IMPOSTOS	0,00D	23,19	23,19	0,00D
3.1.03.00.00.000000	300998	PROVISÕES IRPJ E CSLL	0,00D	8.613,98	8.613,98	0,00D
3.1.03.01.00.000000	3305	PROVISÕES IRPJ E CSLL	0,00D	8.613,98	8.613,98	0,00D
3.1.03.01.01.000000	3314	PROVISÕES IRPJ E CSLL	0,00D	8.613,98	8.613,98	0,00D
3.1.03.01.01.000002	3316	PROVISÃO DE CSLL	0,00D	3.313,64	3.313,64	0,00D
3.1.03.01.01.000001	3315	PROVISÃO DE IRPJ	0,00D	5.300,34	5.300,34	0,00D
4.0.00.00.00.000000	40000	ENCERRAMENTO DO EXERCICIO	0,00D	147.661,94	147.661,94	0,00D
4.1.00.00.00.000000	40001	ENCERRAMENTO DO EXERCICIO	0,00D	147.661,94	147.661,94	0,00D

SECOND SOLUCAO EM TECNOLOGIA LTDA

NIRE: 32202541441

CNPJ: 32.286.542/0001-69

Inscrição Estadual: 083529683

Inscrição Municipal: 898870

Endereço: R MARANHÃO

Número: 575

Complemento: SALA 505

Bairro: PRAIA DA COSTA

Município: VILA VELHA

UF: ES

CEP: 29101340

Data Registro: 19/12/2018

BALANCETE ANALÍTICO

Referência: 01/JUL/2020 até 30/SET/2020 - CONSOLIDADO

Página: 53

Conta Contábil	Cod. R.	Nome da Conta	S. Anterior	Débito	Crédito	S. Atual
4.1.01.00.00.000000	40002	ENCERRAMENTO DO EXERCICIO	0,00D	147.661,94	147.661,94	0,00D
4.1.01.01.00.000000	40003	ENCERRAMENTO DO EXERCICIO	0,00D	147.661,94	147.661,94	0,00D
4.1.01.01.01.000000	40100	ENCERRAMENTO DO EXERCICIO	0,00D	147.661,94	147.661,94	0,00D
4.1.01.01.01.000001	40101	ENCERRAMENTO DO EXERCICIO	0,00D	147.661,94	147.661,94	0,00D

VILA VELHA-ES, 30 Setembro de 2020

MDM CONTABILIDADE GESTAO E ASSES EMPr LTDA

Contador(a): WELLINGTON ROBERTO MARTINS

CPF: 097.097.077-36

CRC/ES: 012952-O

SECOND SOLUCAO EM TECNOLOGIA LTDA

VALERIA DAS DORES FINETTO RODRIGUES

CPF: 880.258.887-20

SOCIO ADMINISTRADOR

SECOND SOLUCAO EM TECNOLOGIA LTDA

NIRE: 32202541441

CNPJ: 32.286.542/0001-69

Inscrição Estadual: 083529683

Inscrição Municipal: 898870

Endereço: R MARANHÃO

Número: 575

Complemento: SALA 505

Bairro: PRAIA DA COSTA

Município: VILA VELHA

UF: ES

CEP: 29101340

Data Registro: 19/12/2018

BALANCETE ANALÍTICO

Referência: 01/OUT/2020 até 31/DEZ/2020 - CONSOLIDADO

Página: 54

Conta Contábil	Cod. R.	Nome da Conta	S. Anterior	Débito	Crédito	S. Atual
1.0.00.00.00.000000	10000	ATIVO	410.771,67D	809.316,85	610.116,61	609.971,91D
1.1.00.00.00.000000	10001	ATIVO CIRCULANTE	410.771,67D	809.316,85	610.116,61	609.971,91D
1.1.01.00.00.000000	10003	DISPONIBILIDADES	9.714,63D	401.144,97	315.536,11	95.323,49D
1.1.01.01.00.000000	10004	CAIXA	9.335,23D	7.952,76	8.516,47	8.771,52D
1.1.01.01.01.000001	11005	CAIXA GERAL	9.335,23D	7.952,76	8.516,47	8.771,52D
1.1.01.02.00.000000	10005	BANCO CONTA MOVIMENTO	291,40D	338.094,80	251.834,23	86.551,97D
1.1.01.02.01.000001	11010	BANCO BANESTES - CC 01	0,00D	118.822,82	118.822,82	0,00D
1.1.01.02.01.000005	11014	BANCO SICOOB - CC 01	291,40D	219.271,98	133.011,41	86.551,97D
1.1.01.03.00.000000	10006	BANCO CONTA APLICAÇÕES FINANCEIR	88,00D	55.097,41	55.185,41	0,00D
1.1.01.03.01.000001	12010	BANCO BANESTES - APLIC 01	88,00D	55.097,41	55.185,41	0,00D
1.1.02.00.00.000000	10007	CREDITOS	401.057,04D	408.171,88	294.580,50	514.648,42D
1.1.02.01.00.000000	10008	ADIANTAMENTOS	57.041,62D	9.170,00	66.211,62	0,00D
1.1.02.01.01.000011	10740	ADIANT. LUCROS A VALERIA	20.668,26D	0,00	20.668,26	0,00D
1.1.02.01.01.000001	11201	ADIANTAMENTO A FORNECEDOR	36.373,36D	0,00	36.373,36	0,00D
1.1.02.01.01.000004	11204	ADIANTAMENTOS 13º SALARIO	0,00D	2.177,00	2.177,00	0,00D
1.1.02.01.01.000003	11203	ADIANTAMENTOS DE FERIAS	0,00D	1.080,00	1.080,00	0,00D
1.1.02.01.01.000002	11202	ADIANTAMENTOS DE SALARIOS	0,00D	5.913,00	5.913,00	0,00D
1.1.02.02.00.000000	10009	CLIENTES	57.772,58D	374.151,74	228.368,88	203.555,44D
1.1.02.02.00.026405	70016	CONSELHO REG DOS REPRES COMERCIA	0,00D	34.500,00	34.500,00	0,00D
1.1.02.02.00.000001	77290	CONSUMIDOR DIVERSOS	12.690,00D	22.650,00	35.340,00	0,00D
1.1.02.02.00.004495	70009	DELL COMPUTADORES DO BRASIL LTDA	9.308,87D	115.260,78	55.097,41	69.472,24D
1.1.02.02.00.131367	728950	HOSPITAL MILITAR DE AREA DE RECIFE H	0,00D	42.000,00	0,00	42.000,00D
1.1.02.02.00.035440	70004	INST. FED. DE EDUC CIENCIA E TEC DO P	0,00D	23.000,00	0,00	23.000,00D
1.1.02.02.00.012501	70230	INSTITUTO FEDERAL DE EDUCACAO CIEN	11.000,00D	0,00	11.000,00	0,00D
1.1.02.02.00.037006	728957	MANUFATURA PRODUTOS KING LTDA	4.000,00D	0,00	4.000,00	0,00D
1.1.02.02.00.030982	70014	MARBORGES AGROINDUSTRIA SA	14.447,04D	37.803,27	28.680,25	23.570,06D
1.1.02.02.00.120818	728958	MULTILIFT LOGISTICA LTDA	6.326,67D	0,00	6.326,67	0,00D
1.1.02.02.00.128088	728960	MUNICIPIO DE GUARAPARI	0,00D	15.590,00	15.590,00	0,00D
1.1.02.02.00.013125	728961	SERVICO AUTONOMO DE AGUA E ESGOTI	0,00D	44.500,00	0,00	44.500,00D
1.1.02.02.00.051328	76865	SERVIDOR NA NUVEM EIRELI	0,00D	9.563,14	8.550,00	1.013,14D
1.1.02.02.00.126305	728959	SINDIFISCO NACIONAL SIND NAC DOS AL	0,00D	29.284,55	29.284,55	0,00D
1.1.02.03.00.000000	10010	TRIBUTOS A COMPENSAR	0,00D	357,38	0,00	357,38D
1.1.02.03.01.000007	11307	INSS A COMPENSAR	0,00D	357,38	0,00	357,38D
1.1.02.04.00.000000	10011	OUTROS CREDITOS CIRCULANTE	286.242,84D	24.492,76	0,00	310.735,60D
1.1.02.04.01.000008	11352	OPERAÇÕES EM EMPRESAS DO MESMO C	286.242,84D	24.492,76	0,00	310.735,60D
2.0.00.00.00.000000	20000	PASSIVO	410.771,67C	179.006,18	378.206,42	609.971,91C
2.1.00.00.00.000000	20001	PASSIVO CIRCULANTE	66.765,96C	158.337,92	180.032,72	88.460,76C
2.1.01.00.00.000000	20002	OBRIGAÇÕES DO CIRCULANTE	66.765,96C	158.337,92	180.032,72	88.460,76C
2.1.01.01.00.000000	20003	FORNECEDORES	51.965,71C	84.273,93	90.377,07	58.068,85C
2.1.01.01.00.005988	80015	ALTERDATA TEC EM INFORM LTDA	0,00C	107,60	107,60	0,00C
2.1.01.01.00.015684	80665	DELL COMPUTADORES DO BRASIL LTDA	14.594,33C	43.527,71	87.002,23	58.068,85C
2.1.01.01.00.003297	80014	MDM CONTABILIDADE GESTAO E ASSES E	998,00C	3.004,00	2.006,00	0,00C
2.1.01.01.00.077011	21599	MEDIATORIE ADMINISTRADORA DE BENEI	0,00C	1.137,22	1.137,22	0,00C
2.1.01.01.00.118079	83575	ODONTO EMPRESAS CONVENIOS DENTAI	0,00C	124,02	124,02	0,00C
2.1.01.01.00.003765	811314	RAIZES LAMINADOS DE MADEIRAS LTDA I	20.000,00C	20.000,00	0,00	0,00C
2.1.01.01.00.118982	83586	THIAGO GUAITOLINI COSTA 08612531756	16.373,37C	16.373,37	0,00	0,00C
2.1.01.01.00.048406	82984	VIMERCATI MATERIAL DE CONSTRUCAO L	0,01C	0,01	0,00	0,00C
2.1.01.02.00.000000	20004	OBRIGAÇÕES COM O PESSOAL	351,81C	29.986,60	29.634,79	0,00C
2.1.01.02.01.000001	20101	DECIMO TERCEIRO A PAGAR	0,00C	4.496,38	4.496,38	0,00C
2.1.01.02.01.000008	20778	FERIAS A PAGAR	351,81C	1.483,99	1.132,18	0,00C
2.1.01.02.01.000004	20104	RESCISÕES A PAGAR	0,00C	4.826,99	4.826,99	0,00C
2.1.01.02.01.000005	20105	SALARIOS A PAGAR	0,00C	19.179,24	19.179,24	0,00C
2.1.01.03.00.000000	20005	OBRIGAÇÕES PREVIDENCIARIAS	1.275,97C	3.611,76	3.546,52	1.210,73C
2.1.01.03.01.000004	20204	FGTS A PAGAR	421,55C	1.489,04	1.527,54	460,05C
2.1.01.03.01.000006	20205	INSS A RECOLHER	854,42C	2.122,72	2.018,98	750,68C
2.1.01.04.00.000000	20006	PROVISÕES TRABALHISTAS	6.224,01C	7.934,80	8.037,42	6.326,63C
2.1.01.04.01.000003	20304	PROVISAO PARA DECIMO TERCEIRO	3.205,51C	4.496,38	1.290,87	0,00C
2.1.01.04.01.000004	20305	PROVISAO PARA FERIAS	3.018,50C	3.438,42	6.746,55	6.326,63C

SECOND SOLUCAO EM TECNOLOGIA LTDA

NIRE: 32202541441

CNPJ: 32.286.542/0001-69

Inscrição Estadual: 083529683

Inscrição Municipal: 898870

Endereço: R MARANHÃO

Número: 575

Complemento: SALA 505

Bairro: PRAIA DA COSTA

Município: VILA VELHA

UF: ES

CEP: 29101340

Data Registro: 19/12/2018

BALANCETE ANALÍTICO

Referência: 01/OUT/2020 até 31/DEZ/2020 - CONSOLIDADO

Página: 55

Conta Contábil	Cod. R.	Nome da Conta	S. Anterior	Débito	Crédito	S. Atual
2.1.01.05.00.000000	20007	OBRIGAÇÕES FISCAIS	6.948,46C	32.530,83	48.426,26	22.843,89C
2.1.01.05.01.000013	20413	SIMPLES NACIONAL A RECOLHER	6.948,46C	32.530,83	48.426,26	22.843,89C
2.1.01.06.00.000000	20008	IMPOSTOS RETIDOS NA FONTE	0,00C	0,00	10,66	10,66C
2.1.01.06.01.000002	20502	IRRF S/ FOLHA DE PAGAMENTO A RECOLI	0,00C	0,00	10,66	10,66C
2.3.00.00.00.000000	22001	PATRIMONIO LIQUIDO	344.005,71C	20.668,26	198.173,70	521.511,15C
2.3.01.00.00.000000	22002	CAPITAL SOCIAL	50.000,00C	0,00	0,00	50.000,00C
2.3.01.01.00.000000	22003	CAPITAL SOCIAL	50.000,00C	0,00	0,00	50.000,00C
2.3.01.01.01.000001	22101	CAPITAL SUBSCRITO	50.000,00C	0,00	0,00	50.000,00C
2.3.02.00.00.000000	22004	RESERVAS	294.005,71C	20.668,26	198.173,70	471.511,15C
2.3.02.01.00.000000	22005	RESERVAS DE LUCROS	294.005,71C	20.668,26	198.173,70	471.511,15C
2.3.02.01.03.000000	20686	RESERVA DE LUCROS	294.005,71C	20.668,26	198.173,70	471.511,15C
3.0.00.00.00.000000	30000	RESULTADO DO PERIODO	0,00D	585.335,42	585.335,42	0,00D
3.1.00.00.00.000000	30001	RESULTADO ANTES DO IRPJ E DA CSLL	0,00D	585.335,42	585.335,42	0,00D
3.1.01.00.00.000000	30002	RESULTADO OPERACIONAL	0,00D	570.953,17	570.953,17	0,00D
3.1.01.01.00.000000	30003	RECEITA LIQUIDA	0,00D	394.135,08	394.135,08	0,00D
3.1.01.01.01.000000	30004	RECEITA BRUTA	0,00D	374.151,74	374.151,74	0,00D
3.1.01.01.01.000001	30101	RECEITAS DE VENDAS DE MERCADORIAS	0,00D	182.240,00	182.240,00	0,00D
3.1.01.01.01.000003	30103	RECEITAS DE VENDAS DE SERVICOS	0,00D	191.911,74	191.911,74	0,00D
3.1.01.01.02.000000	30005	DEDUÇÕES DA RECEITA	0,00D	19.983,34	19.983,34	0,00D
3.1.01.01.02.000001	30201	COFINS S/ VENDAS	0,00D	7.020,25	7.020,25	0,00D
3.1.01.01.02.000004	30204	ICMS S/ VENDAS	0,00D	4.634,62	4.634,62	0,00D
3.1.01.01.02.000011	30211	ISS - IMPOSTO S/ SERVICOS	0,00D	6.808,11	6.808,11	0,00D
3.1.01.01.02.000012	30212	PIS S/ VENDAS	0,00D	1.520,36	1.520,36	0,00D
3.1.01.02.00.000000	30006	CUSTO DAS MERCADORIAS, SERVICOS E	0,00D	87.163,63	87.163,63	0,00D
3.1.01.02.01.000000	30007	CUSTO DAS MERCADORIAS	0,00D	74.024,76	74.024,76	0,00D
3.1.01.02.01.000002	30302	COMPRAS DE MERCADORIAS	0,00D	74.024,76	74.024,76	0,00D
3.1.01.02.02.000000	30008	CUSTOS DOS SERVIÇOS	0,00D	13.138,87	13.138,87	0,00D
3.1.01.02.02.000006	30407	LICENÇA DE USO DE SISTEMAS	0,00D	161,40	161,40	0,00D
3.1.01.02.02.000009	30405	SUPORTE TECNICO	0,00D	12.977,47	12.977,47	0,00D
3.1.01.04.00.000000	30014	OUTRAS RECEITAS OPERACIONAIS	0,00D	17.056,80	17.056,80	0,00D
3.1.01.04.01.000000	30015	OUTRAS RECEITAS OPERACIONAIS	0,00D	17.056,80	17.056,80	0,00D
3.1.01.04.01.000010	30810	DESCONTOS OBTIDOS	0,00D	10,02	10,02	0,00D
3.1.01.04.01.000017	30723	RECUPERACAO DESPESAS	0,00D	553,51	553,51	0,00D
3.1.01.04.01.000007	30807	RENDIMENTOS DE APLICAÇÕES	0,00D	16.493,27	16.493,27	0,00D
3.1.01.05.00.000000	30016	DESPESAS OPERACIONAIS	0,00D	72.597,66	72.597,66	0,00D
3.1.01.05.02.000000	30018	SALARIOS, ORDENADOS E REMUNERAÇ	0,00D	32.731,74	32.731,74	0,00D
3.1.01.05.02.000001	31601	ADICIONAL NOTURNO	0,00D	3,30	3,30	0,00D
3.1.01.05.02.000005	31605	DECIMO TERCEIRO	0,00D	1.290,87	1.290,87	0,00D
3.1.01.05.02.000006	31606	DESCANSO SEMANAL REMUNERADO	0,00D	87,51	87,51	0,00D
3.1.01.05.02.000017	31615	ESTAGIARIO	0,00D	7.140,33	7.140,33	0,00D
3.1.01.05.02.000007	31607	FERIAS E AUXILIOS	0,00D	6.780,55	6.780,55	0,00D
3.1.01.05.02.000009	31609	HORAS EXTRAS	0,00D	184,83	184,83	0,00D
3.1.01.05.02.000011	31611	SALARIOS E ORDENADOS	0,00D	17.244,35	17.244,35	0,00D
3.1.01.05.03.000000	30019	BENEFICIOS A FUNCIONARIOS	0,00D	8.309,57	8.309,57	0,00D
3.1.01.05.03.000008	30690	(-) DESC. ASSISTENCIA MEDICA E ODONTI	0,00D	8,00	8,00	0,00D
3.1.01.05.03.000007	30689	(-) DESC. VALE TRANSPORTE	0,00D	538,02	538,02	0,00D
3.1.01.05.03.000001	31701	ALIMENTAÇÃO DE FUNCIONARIOS	0,00D	5.334,00	5.334,00	0,00D
3.1.01.05.03.000002	31702	ASSISTENCIA MEDICA E ODONTOLOGICA	0,00D	1.353,15	1.353,15	0,00D
3.1.01.05.03.000005	31705	VALE TRANSPORTE	0,00D	1.076,40	1.076,40	0,00D
3.1.01.05.04.000000	30020	ENCARGOS SOCIAIS	0,00D	16.798,11	16.798,11	0,00D
3.1.01.05.04.000001	31751	FGTS	0,00D	1.527,54	1.527,54	0,00D
3.1.01.05.04.000005	31755	FGTS RESCISORIO	0,00D	1.209,90	1.209,90	0,00D
3.1.01.05.04.000002	31752	INSS EMPRESA	0,00D	14.060,67	14.060,67	0,00D
3.1.01.05.05.000000	30021	DESPESAS GERAIS	0,00D	10.969,30	10.969,30	0,00D
3.1.01.05.05.000002	31102	ALUGUEL DE IMOVEIS	0,00D	2.955,32	2.955,32	0,00D
3.1.01.05.05.065702	30777	DESPESA C/ CONSUMO	0,00D	3.439,91	3.439,91	0,00D
3.1.01.05.05.000022	31122	DESPESAS C/ SEGUROS	0,00D	249,62	249,62	0,00D
3.1.01.05.05.000025	31125	ENERGIA ELETRICA	0,00D	3.494,45	3.494,45	0,00D

SECOND SOLUCAO EM TECNOLOGIA LTDA

NIRE: 32202541441

CNPJ: 32.286.542/0001-69

Inscrição Estadual: 083529683

Inscrição Municipal: 898870

Endereço: R MARANHÃO

Número: 575

Complemento: SALA 505

Bairro: PRAIA DA COSTA

Município: VILA VELHA

UF: ES

CEP: 29101340

Data Registro: 19/12/2018

BALANCETE ANALÍTICO

Referência: 01/OUT/2020 até 31/DEZ/2020 - CONSOLIDADO

Página: 56

Conta Contábil	Cod. R.	Nome da Conta	S. Anterior	Débito	Crédito	S. Atual
3.1.01.05.05.000035	300491	EXAMES ADM/DEMISSIONAIS	0,00D	830,00	830,00	0,00D
3.1.01.05.06.000000	30022	SERVIÇOS PRESTADOS POR TERCEIROS	0,00D	3.004,00	3.004,00	0,00D
3.1.01.05.06.000001	31201	SERVIÇOS CONTABEIS	0,00D	3.004,00	3.004,00	0,00D
3.1.01.05.07.000000	30023	DESPESAS TRIBUTARIAS	0,00D	130,10	130,10	0,00D
3.1.01.05.07.000001	31251	IMPOSTOS E TAXAS	0,00D	130,10	130,10	0,00D
3.1.01.05.08.000000	30024	DESPESAS FINANCEIRAS	0,00D	654,84	654,84	0,00D
3.1.01.05.08.000001	31301	DESPESAS BANCARIAS	0,00D	570,95	570,95	0,00D
3.1.01.05.08.000006	31306	JUROS MORA S/ IMPOSTOS	0,00D	83,89	83,89	0,00D
3.1.03.00.00.000000	300998	PROVISÕES IRPJ E CSLL	0,00D	14.382,25	14.382,25	0,00D
3.1.03.01.00.000000	3305	PROVISÕES IRPJ E CSLL	0,00D	14.382,25	14.382,25	0,00D
3.1.03.01.01.000000	3314	PROVISÕES IRPJ E CSLL	0,00D	14.382,25	14.382,25	0,00D
3.1.03.01.01.000002	3316	PROVISÃO DE CSLL	0,00D	5.672,95	5.672,95	0,00D
3.1.03.01.01.000001	3315	PROVISÃO DE IRPJ	0,00D	8.709,30	8.709,30	0,00D
4.0.00.00.00.000000	40000	ENCERRAMENTO DO EXERCICIO	0,00D	391.754,56	391.754,56	0,00D
4.1.00.00.00.000000	40001	ENCERRAMENTO DO EXERCICIO	0,00D	391.754,56	391.754,56	0,00D
4.1.01.00.00.000000	40002	ENCERRAMENTO DO EXERCICIO	0,00D	391.754,56	391.754,56	0,00D
4.1.01.01.00.000000	40003	ENCERRAMENTO DO EXERCICIO	0,00D	391.754,56	391.754,56	0,00D
4.1.01.01.01.000000	40100	ENCERRAMENTO DO EXERCICIO	0,00D	391.754,56	391.754,56	0,00D
4.1.01.01.01.000001	40101	ENCERRAMENTO DO EXERCICIO	0,00D	391.754,56	391.754,56	0,00D

VILA VELHA-ES, 31 Dezembro de 2020

MDM CONTABILIDADE GESTAO E ASSES EMPr LTDA

SECOND SOLUCAO EM TECNOLOGIA LTDA

Contador(a): WELLINGTON ROBERTO MARTINS

VALERIA DAS DORES FINETTO RODRIGUES

CPF: 097.097.077-36

CPF: 880.258.887-20

CRC/ES: 012952-O

SOCIO ADMINISTRADOR

SECOND SOLUCAO EM TECNOLOGIA LTDA

NIRE: 32202541441

CNPJ: 32.286.542/0001-69

Inscrição Estadual: 083529683

Inscrição Municipal: 898870

Endereço: R MARANHÃO

Número: 575

Complemento: SALA 505

Bairro: PRAIA DA COSTA

Município: VILA VELHA

UF: ES

CEP: 29101340

Data Registro: 19/12/2018

BALANÇO PATRIMONIAL

Referência: 31/MAR/2020 - CONSOLIDADO

Página: 57

Conta Contábil	Cod. R.	Nome da Conta	Saldo
1.0.00.00.00.000000	10000	ATIVO	345.851,00D
1.1.00.00.00.000000	10001	ATIVO CIRCULANTE	345.851,00D
1.1.01.00.00.000000	10003	DISPONIBILIDADES	171.500,98D
1.1.01.01.00.000000	10004	CAIXA	20.032,12D
1.1.01.01.01.000001	11005	CAIXA GERAL	20.032,12D
1.1.01.02.00.000000	10005	BANCO CONTA MOVIMENTO	151.468,86D
1.1.01.02.01.000005	11014	BANCO SICOOB - CC 01	151.468,86D
1.1.02.00.00.000000	10007	CREDITOS	174.350,02D
1.1.02.01.00.000000	10008	ADIANTAMENTOS	964,14D
1.1.02.01.01.000013	11175	ADIANTAMENTO DE RESCISAO	964,14D
1.1.02.02.00.000000	10009	CLIENTES	173.385,88D
1.1.02.02.00.004495	70009	DELL COMPUTADORES DO BRASIL LTDA	128.139,84D
1.1.02.02.00.063050	78115	HOSPITAL UNIVERS. CASS. ANT. MORAES	30.800,00D
1.1.02.02.00.030982	70014	MARBORGES AGROINDUSTRIA SA	14.446,04D
2.0.00.00.00.000000	20000	PASSIVO	345.851,00C
2.1.00.00.00.000000	20001	PASSIVO CIRCULANTE	26.842,80C
2.1.01.00.00.000000	20002	OBRIGAÇÕES DO CIRCULANTE	26.842,80C
2.1.01.01.00.000000	20003	FORNECEDORES	1.051,80C
2.1.01.01.00.005988	80015	ALTERDATA TEC EM INFORM LTDA	53,80C
2.1.01.01.00.003297	80014	MDM CONTABILIDADE GESTAO E ASSES EMPRES	998,00C
2.1.01.03.00.000000	20005	OBRIGAÇÕES PREVIDENCIARIAS	779,45C
2.1.01.03.01.000004	20204	FGTS A PAGAR	388,92C
2.1.01.03.01.000006	20205	INSS A RECOLHER	390,53C
2.1.01.04.00.000000	20006	PROVISÕES TRABALHISTAS	4.423,08C
2.1.01.04.01.000003	20304	PROVISAO PARA DECIMO TERCEIRO	1.188,88C
2.1.01.04.01.000004	20305	PROVISAO PARA FERIAS	3.234,20C
2.1.01.05.00.000000	20007	OBRIGAÇÕES FISCAIS	20.588,47C
2.1.01.05.01.000013	20413	SIMPLES NACIONAL A RECOLHER	20.588,47C
2.3.00.00.00.000000	22001	PATRIMONIO LIQUIDO	319.008,20C
2.3.01.00.00.000000	22002	CAPITAL SOCIAL	50.000,00C
2.3.01.01.00.000000	22003	CAPITAL SOCIAL	50.000,00C
2.3.01.01.01.000001	22101	CAPITAL SUBSCRITO	50.000,00C
2.3.02.00.00.000000	22004	RESERVAS	269.008,20C
2.3.02.01.00.000000	22005	RESERVAS DE LUCROS	269.008,20C
2.3.02.01.03.000000	20686	RESERVA DE LUCROS	269.008,20C

VILA VELHA-ES, 31 Março de 2020

MDM CONTABILIDADE GESTAO E ASSES EMPr LTDA

Contador(a): WELLINGTON ROBERTO MARTINS

CPF: 097.097.077-36

CRC/ES: 012952-O

SECOND SOLUCAO EM TECNOLOGIA LTDA

VALERIA DAS DORES FINETTO RODRIGUES

CPF: 880.258.887-20

SOCIO ADMINISTRADOR

SECOND SOLUCAO EM TECNOLOGIA LTDA

NIRE: 32202541441

CNPJ: 32.286.542/0001-69

Inscrição Estadual: 083529683

Inscrição Municipal: 898870

Endereço: R MARANHÃO

Número: 575

Complemento: SALA 505

Bairro: PRAIA DA COSTA

Município: VILA VELHA

UF: ES

CEP: 29101340

Data Registro: 19/12/2018

BALANÇO PATRIMONIAL

Referência: 30/JUN/2020 - CONSOLIDADO

Página: 58

Conta Contábil	Cod. R.	Nome da Conta	Saldo
1.0.00.00.00.000000	10000	ATIVO	367.426,82D
1.1.00.00.00.000000	10001	ATIVO CIRCULANTE	367.426,82D
1.1.01.00.00.000000	10003	DISPONIBILIDADES	197.341,22D
1.1.01.01.00.000000	10004	CAIXA	19.108,90D
1.1.01.01.01.000001	11005	CAIXA GERAL	19.108,90D
1.1.01.02.00.000000	10005	BANCO CONTA MOVIMENTO	15.718,96D
1.1.01.02.01.000005	11014	BANCO SICOOB - CC 01	15.718,96D
1.1.01.03.00.000000	10006	BANCO CONTA APLICAÇÕES FINANCEIRAS	162.513,36D
1.1.01.03.01.000001	12010	BANCO BANESTES - APLIC 01	162.513,36D
1.1.02.00.00.000000	10007	CREDITOS	170.085,60D
1.1.02.01.00.000000	10008	ADIANTAMENTOS	21.107,68D
1.1.02.01.01.000011	10740	ADIANT. LUCROS A VALERIA	2.921,00D
1.1.02.01.01.000001	11201	ADIANTAMENTO A FORNECEDOR	18.186,68D
1.1.02.02.00.000000	10009	CLIENTES	33.977,92D
1.1.02.02.00.004495	70009	DELL COMPUTADORES DO BRASIL LTDA	9.308,86D
1.1.02.02.00.030982	70014	MARBORGES AGROINDUSTRIA SA	24.669,06D
1.1.02.04.00.000000	10011	OUTROS CREDITOS CIRCULANTE	115.000,00D
1.1.02.04.01.000008	11352	OPERAÇÕES EM EMPRESAS DO MESMO GRUPO	115.000,00D
2.0.00.00.00.000000	20000	PASSIVO	367.426,82C
2.1.00.00.00.000000	20001	PASSIVO CIRCULANTE	52.153,24C
2.1.01.00.00.000000	20002	OBRIGAÇÕES DO CIRCULANTE	52.153,24C
2.1.01.01.00.000000	20003	FORNECEDORES	20.000,00C
2.1.01.01.00.003765	811314	RAIZES LAMINADOS DE MADEIRAS LTDA ME	20.000,00C
2.1.01.02.00.000000	20004	OBRIGAÇÕES COM O PESSOAL	3.179,94C
2.1.01.02.01.000008	20778	FERIAS A PAGAR	351,81C
2.1.01.02.01.000005	20105	SALARIOS A PAGAR	2.828,13C
2.1.01.03.00.000000	20005	OBRIGAÇÕES PREVIDENCIARIAS	221,24C
2.1.01.03.01.000004	20204	FGTS A PAGAR	111,49C
2.1.01.03.01.000006	20205	INSS A RECOLHER	109,75C
2.1.01.04.00.000000	20006	PROVISÕES TRABALHISTAS	1.510,09C
2.1.01.04.01.000003	20304	PROVISAO PARA DECIMO TERCEIRO	1.185,25C
2.1.01.04.01.000004	20305	PROVISAO PARA FERIAS	324,84C
2.1.01.05.00.000000	20007	OBRIGAÇÕES FISCAIS	27.241,97C
2.1.01.05.01.000013	20413	SIMPLES NACIONAL A RECOLHER	27.241,97C
2.3.00.00.00.000000	22001	PATRIMONIO LIQUIDO	315.273,58C
2.3.01.00.00.000000	22002	CAPITAL SOCIAL	50.000,00C
2.3.01.01.00.000000	22003	CAPITAL SOCIAL	50.000,00C
2.3.01.01.01.000001	22101	CAPITAL SUBSCRITO	50.000,00C
2.3.02.00.00.000000	22004	RESERVAS	265.273,58C
2.3.02.01.00.000000	22005	RESERVAS DE LUCROS	265.273,58C
2.3.02.01.03.000000	20686	RESERVA DE LUCROS	265.273,58C

VILA VELHA-ES, 30 Junho de 2020

MDM CONTABILIDADE GESTAO E ASSES EMP R LTDA

SECOND SOLUCAO EM TECNOLOGIA LTDA

Contador(a): WELLINGTON ROBERTO MARTINS

VALERIA DAS DORES FINETTO RODRIGUES

CPF: 097.097.077-36

CPF: 880.258.887-20

CRC/ES: 012952-O

SOCIO ADMINISTRADOR

SECOND SOLUCAO EM TECNOLOGIA LTDA

NIRE: 32202541441

CNPJ: 32.286.542/0001-69

Inscrição Estadual: 083529683

Inscrição Municipal: 898870

Endereço: R MARANHÃO

Número: 575

Complemento: SALA 505

Bairro: PRAIA DA COSTA

Município: VILA VELHA

UF: ES

CEP: 29101340

Data Registro: 19/12/2018

BALANÇO PATRIMONIAL

Referência: 30/SET/2020 - CONSOLIDADO

Página: 59

Conta Contábil	Cod. R.	Nome da Conta	Saldo
1.0.00.00.00.000000	10000	ATIVO	410.771,67D
1.1.00.00.00.000000	10001	ATIVO CIRCULANTE	410.771,67D
1.1.01.00.00.000000	10003	DISPONIBILIDADES	9.714,63D
1.1.01.01.00.000000	10004	CAIXA	9.335,23D
1.1.01.01.01.000001	11005	CAIXA GERAL	9.335,23D
1.1.01.02.00.000000	10005	BANCO CONTA MOVIMENTO	291,40D
1.1.01.02.01.000005	11014	BANCO SICOOB - CC 01	291,40D
1.1.01.03.00.000000	10006	BANCO CONTA APLICAÇÕES FINANCEIRAS	88,00D
1.1.01.03.01.000001	12010	BANCO BANESTES - APLIC 01	88,00D
1.1.02.00.00.000000	10007	CREDITOS	401.057,04D
1.1.02.01.00.000000	10008	ADIANTAMENTOS	57.041,62D
1.1.02.01.01.000011	10740	ADIANT. LUCROS A VALERIA	20.668,26D
1.1.02.01.01.000001	11201	ADIANTAMENTO A FORNECEDOR	36.373,36D
1.1.02.02.00.000000	10009	CLIENTES	57.772,58D
1.1.02.02.00.000001	77290	CONSUMIDOR DIVERSOS	12.690,00D
1.1.02.02.00.004495	70009	DELL COMPUTADORES DO BRASIL LTDA	9.308,87D
1.1.02.02.00.012501	70230	INSTITUTO FEDERAL DE EDUCACAO CIENCIA E	11.000,00D
1.1.02.02.00.037006	728957	MANUFATURA PRODUTOS KING LTDA	4.000,00D
1.1.02.02.00.030982	70014	MARBORGES AGROINDUSTRIA SA	14.447,04D
1.1.02.02.00.120818	728958	MULTILIFT LOGISTICA LTDA	6.326,67D
1.1.02.04.00.000000	10011	OUTROS CREDITOS CIRCULANTE	286.242,84D
1.1.02.04.01.000008	11352	OPERAÇÕES EM EMPRESAS DO MESMO GRUPO	286.242,84D
2.0.00.00.00.000000	20000	PASSIVO	410.771,67C
2.1.00.00.00.000000	20001	PASSIVO CIRCULANTE	66.765,96C
2.1.01.00.00.000000	20002	OBRIGAÇÕES DO CIRCULANTE	66.765,96C
2.1.01.01.00.000000	20003	FORNECEDORES	51.965,71C
2.1.01.01.00.015684	80665	DELL COMPUTADORES DO BRASIL LTDA	14.594,33C
2.1.01.01.00.003297	80014	MDM CONTABILIDADE GESTAO E ASSES EMPRES	998,00C
2.1.01.01.00.003765	811314	RAIZES LAMINADOS DE MADEIRAS LTDA ME	20.000,00C
2.1.01.01.00.118982	83586	THIAGO GUAITOLINI COSTA 08612531756	16.373,37C
2.1.01.01.00.048406	82984	VIMERCATI MATERIAL DE CONSTRUCAO LTDA ME	0,01C
2.1.01.02.00.000000	20004	OBRIGAÇÕES COM O PESSOAL	351,81C
2.1.01.02.01.000008	20778	FERIAS A PAGAR	351,81C
2.1.01.03.00.000000	20005	OBRIGAÇÕES PREVIDENCIARIAS	1.275,97C
2.1.01.03.01.000004	20204	FGTS A PAGAR	421,55C
2.1.01.03.01.000006	20205	INSS A RECOLHER	854,42C
2.1.01.04.00.000000	20006	PROVISÕES TRABALHISTAS	6.224,01C
2.1.01.04.01.000003	20304	PROVISAO PARA DECIMO TERCEIRO	3.205,51C
2.1.01.04.01.000004	20305	PROVISAO PARA FERIAS	3.018,50C
2.1.01.05.00.000000	20007	OBRIGAÇÕES FISCAIS	6.948,46C
2.1.01.05.01.000013	20413	SIMPLES NACIONAL A RECOLHER	6.948,46C
2.3.00.00.00.000000	22001	PATRIMONIO LIQUIDO	344.005,71C
2.3.01.00.00.000000	22002	CAPITAL SOCIAL	50.000,00C
2.3.01.01.00.000000	22003	CAPITAL SOCIAL	50.000,00C
2.3.01.01.01.000001	22101	CAPITAL SUBSCRITO	50.000,00C
2.3.02.00.00.000000	22004	RESERVAS	294.005,71C
2.3.02.01.00.000000	22005	RESERVAS DE LUCROS	294.005,71C
2.3.02.01.03.000000	20686	RESERVA DE LUCROS	294.005,71C

VILA VELHA-ES, 30 Setembro de 2020

MDM CONTABILIDADE GESTAO E ASSES EMPr LTDA

SECOND SOLUCAO EM TECNOLOGIA LTDA

Contador(a): WELLINGTON ROBERTO MARTINS

VALERIA DAS DORES FINETTO RODRIGUES

CPF: 097.097.077-36

CPF: 880.258.887-20

CRC/ES: 012952-O

SOCIO ADMINISTRADOR

SECOND SOLUCAO EM TECNOLOGIA LTDA

NIRE: 32202541441

CNPJ: 32.286.542/0001-69

Inscrição Estadual: 083529683

Inscrição Municipal: 898870

Endereço: R MARANHÃO

Número: 575

Complemento: SALA 505

Bairro: PRAIA DA COSTA

Município: VILA VELHA

UF: ES

CEP: 29101340

Data Registro: 19/12/2018

BALANÇO PATRIMONIAL

Referência: 31/DEZ/2020 - CONSOLIDADO

Página: 60

Conta Contábil	Cod. R.	Nome da Conta	Saldo
1.0.00.00.00.000000	10000	ATIVO	609.971,91D
1.1.00.00.00.000000	10001	ATIVO CIRCULANTE	609.971,91D
1.1.01.00.00.000000	10003	DISPONIBILIDADES	95.323,49D
1.1.01.01.00.000000	10004	CAIXA	8.771,52D
1.1.01.01.01.000001	11005	CAIXA GERAL	8.771,52D
1.1.01.02.00.000000	10005	BANCO CONTA MOVIMENTO	86.551,97D
1.1.01.02.01.000005	11014	BANCO SICOOB - CC 01	86.551,97D
1.1.02.00.00.000000	10007	CREDITOS	514.648,42D
1.1.02.02.00.000000	10009	CLIENTES	203.555,44D
1.1.02.02.00.004495	70009	DELL COMPUTADORES DO BRASIL LTDA	69.472,24D
1.1.02.02.00.131367	728950	HOSPITAL MILITAR DE AREA DE RECIFE HMA	42.000,00D
1.1.02.02.00.035440	70004	INST. FED. DE EDUC CIENCIA E TEC DO PARA	23.000,00D
1.1.02.02.00.030982	70014	MARBORGES AGROINDUSTRIA SA	23.570,06D
1.1.02.02.00.013125	728961	SERVICO AUTONOMO DE AGUA E ESGOTO DE LIN	44.500,00D
1.1.02.02.00.051328	76865	SERVIDOR NA NUVEM EIRELI	1.013,14D
1.1.02.03.00.000000	10010	TRIBUTOS A COMPENSAR	357,38D
1.1.02.03.01.000007	11307	INSS A COMPENSAR	357,38D
1.1.02.04.00.000000	10011	OUTROS CREDITOS CIRCULANTE	310.735,60D
1.1.02.04.01.000008	11352	OPERAÇÕES EM EMPRESAS DO MESMO GRUPO	310.735,60D
2.0.00.00.00.000000	20000	PASSIVO	609.971,91C
2.1.00.00.00.000000	20001	PASSIVO CIRCULANTE	88.460,76C
2.1.01.00.00.000000	20002	OBRIGAÇÕES DO CIRCULANTE	88.460,76C
2.1.01.01.00.000000	20003	FORNECEDORES	58.068,85C
2.1.01.01.00.015684	80665	DELL COMPUTADORES DO BRASIL LTDA	58.068,85C
2.1.01.03.00.000000	20005	OBRIGAÇÕES PREVIDENCIARIAS	1.210,73C
2.1.01.03.01.000004	20204	FGTS A PAGAR	460,05C
2.1.01.03.01.000006	20205	INSS A RECOLHER	750,68C
2.1.01.04.00.000000	20006	PROVISÕES TRABALHISTAS	6.326,63C
2.1.01.04.01.000004	20305	PROVISAO PARA FERIAS	6.326,63C
2.1.01.05.00.000000	20007	OBRIGAÇÕES FISCAIS	22.843,89C
2.1.01.05.01.000013	20413	SIMPLES NACIONAL A RECOLHER	22.843,89C
2.1.01.06.00.000000	20008	IMPOSTOS RETIDOS NA FONTE	10,66C
2.1.01.06.01.000002	20502	IRRF S/ FOLHA DE PAGAMENTO A RECOLHER	10,66C
2.3.00.00.00.000000	22001	PATRIMONIO LIQUIDO	521.511,15C
2.3.01.00.00.000000	22002	CAPITAL SOCIAL	50.000,00C
2.3.01.01.00.000000	22003	CAPITAL SOCIAL	50.000,00C
2.3.01.01.01.000001	22101	CAPITAL SUBSCRITO	50.000,00C
2.3.02.00.00.000000	22004	RESERVAS	471.511,15C
2.3.02.01.00.000000	22005	RESERVAS DE LUCROS	471.511,15C
2.3.02.01.03.000000	20686	RESERVA DE LUCROS	471.511,15C

VILA VELHA-ES, 31 Dezembro de 2020

MDM CONTABILIDADE GESTAO E ASSES EMPr LTDA

SECOND SOLUCAO EM TECNOLOGIA LTDA

Contador(a): WELLINGTON ROBERTO MARTINS

VALERIA DAS DORES FINETTO RODRIGUES

CPF: 097.097.077-36

CPF: 880.258.887-20

CRC/ES: 012952-O

SOCIO ADMINISTRADOR

DEMONSTRAÇÃO DE RESULTADO DO EXERCÍCIO

Referência: 01/JAN/2020 até 31/MAR/2020

Página: 61

RECEITA OPERACIONAL BRUTA	226.043,40
Vendas de Mercadorias	61.600,00
Vendas de Serviços	164.443,40
(-) DEDUÇÕES DAS VENDAS	(40.638,68)
PIS s/ Vendas	(838,61)
COFINS s/ Vendas	(3.875,99)
ICMS s/ Vendas	(530,21)
ISS - Imposto s/ Serviços	(4.593,87)
Vendas Canceladas e Devoluções	(30.800,00)
(=) RECEITA OPERACIONAL LÍQUIDA	185.404,72
CUSTO DAS MERCADORIAS/SERVIÇOS/PRODUTOS	(19.498,69)
Custo das Mercadorias	(12.420,85)
Custo dos Serviços	(7.077,84)
(=) RESULTADO OPERACIONAL BRUTO	165.906,03
DESPESAS COMERCIAIS E ADMINISTRATIVAS	(44.696,16)
Salários, Ordenados e Remunerações	(23.581,86)
Benefícios a Funcionários	(3.945,92)
Encargos Sociais	(9.219,94)
Despesas Gerais e Administrativas	(1.848,00)
Despesas Tributárias	(130,10)
Despesas Financeiras	(90,66)
Serviços Prestados por Terceiros	(5.892,68)
Outras Receitas Operacionais	13,00
(=) RESULTADO OPERACIONAL ANTES DAS PROVISÕES	121.209,87
PROVISÕES SOBRE O LUCRO	(9.727,81)
Imposto de Renda	(5.882,97)
Contribuição Social	(3.844,84)
(=) RESULTADO LÍQUIDO DO EXERCÍCIO	111.482,06

DEMONSTRAÇÃO DE RESULTADO DO EXERCÍCIO

Referência: 01/ABR/2020 até 30/JUN/2020

Página: 62

RECEITA OPERACIONAL BRUTA	48.465,30
Vendas de Serviços	48.465,30
(-) DEDUÇÕES DAS VENDAS	(3.118,70)
PIS s/ Vendas	(271,16)
COFINS s/ Vendas	(1.252,51)
ISS - Imposto s/ Serviços	(1.595,03)
(=) RECEITA OPERACIONAL LÍQUIDA	45.346,60
CUSTO DAS MERCADORIAS/SERVIÇOS/PRODUTOS	(23.585,14)
Estoque Inicial	(3.003,35)
Custo das Mercadorias	(20.527,99)
Custo dos Serviços	(53,80)
(=) RESULTADO OPERACIONAL BRUTO	21.761,46
DESPESAS COMERCIAIS E ADMINISTRATIVAS	(22.222,08)
Salários, Ordenados e Remunerações	(12.622,30)
Benefícios a Funcionários	(2.635,59)
Encargos Sociais	(2.611,35)
Despesas Gerais e Administrativas	(4.149,51)
Despesas Tributárias	(130,10)
Despesas Financeiras	(354,16)
Serviços Prestados por Terceiros	(3.045,10)
Outras Receitas Operacionais	3.326,03
(=) RESULTADO OPERACIONAL ANTES DAS PROVISÕES	(460,62)
PROVISÕES SOBRE O LUCRO	(3.274,00)
Imposto de Renda	(1.780,47)
Contribuição Social	(1.493,53)
(=) RESULTADO LÍQUIDO DO EXERCÍCIO	(3.734,62)

DEMONSTRAÇÃO DE RESULTADO DO EXERCÍCIO

Referência: 01/JUL/2020 até 30/SET/2020

Página: 63

RECEITA OPERACIONAL BRUTA	147.490,14
Vendas de Mercadorias	23.690,00
Vendas de Serviços	123.800,14
(-) DEDUÇÕES DAS VENDAS	(8.875,95)
PIS s/ Vendas	(746,84)
COFINS s/ Vendas	(3.449,57)
ICMS s/ Vendas	(555,66)
ISS - Imposto s/ Serviços	(4.123,88)
(=) RECEITA OPERACIONAL LÍQUIDA	<u>138.614,19</u>
CUSTO DAS MERCADORIAS/SERVIÇOS/PRODUTOS	(14.755,73)
Custo das Mercadorias	(14.594,33)
Custo dos Serviços	(161,40)
(=) RESULTADO OPERACIONAL BRUTO	<u>123.858,46</u>
DESPESAS COMERCIAIS E ADMINISTRATIVAS	(86.512,35)
Salários, Ordenados e Remunerações	(26.789,78)
Benefícios a Funcionários	(10.368,47)
Encargos Sociais	(7.137,85)
Despesas Gerais e Administrativas	(19.555,95)
Despesas Tributárias	(1.625,59)
Despesas Financeiras	(364,14)
Serviços Prestados por Terceiros	(20.833,37)
Outras Receitas Operacionais	162,80
(=) RESULTADO OPERACIONAL ANTES DAS PROVISÕES	<u>37.346,11</u>
PROVISÕES SOBRE O LUCRO	(8.613,98)
Imposto de Renda	(5.300,34)
Contribuição Social	(3.313,64)
(=) RESULTADO LÍQUIDO DO EXERCÍCIO	<u>28.732,13</u>

DEMONSTRAÇÃO DE RESULTADO DO EXERCÍCIO

Referência: 01/OUT/2020 até 31/DEZ/2020

Página: 64

RECEITA OPERACIONAL BRUTA	374.151,74
Vendas de Mercadorias	182.240,00
Vendas de Serviços	191.911,74
(-) DEDUÇÕES DAS VENDAS	(19.983,34)
PIS s/ Vendas	(1.520,36)
COFINS s/ Vendas	(7.020,25)
ICMS s/ Vendas	(4.634,62)
ISS - Imposto s/ Serviços	(6.808,11)
(=) RECEITA OPERACIONAL LÍQUIDA	<u>354.168,40</u>
CUSTO DAS MERCADORIAS/SERVIÇOS/PRODUTOS	(87.163,63)
Custo das Mercadorias	(74.024,76)
Custo dos Serviços	(13.138,87)
(=) RESULTADO OPERACIONAL BRUTO	<u>267.004,77</u>
DESPESAS COMERCIAIS E ADMINISTRATIVAS	(54.448,82)
Salários, Ordenados e Remunerações	(32.731,74)
Benefícios a Funcionários	(7.217,53)
Encargos Sociais	(16.798,11)
Despesas Gerais e Administrativas	(10.969,30)
Despesas Tributárias	(130,10)
Despesas Financeiras	(654,84)
Serviços Prestados por Terceiros	(3.004,00)
Outras Receitas Operacionais	17.056,80
(=) RESULTADO OPERACIONAL ANTES DAS PROVISÕES	<u>212.555,95</u>
PROVISÕES SOBRE O LUCRO	(14.382,25)
Imposto de Renda	(8.709,30)
Contribuição Social	(5.672,95)
(=) RESULTADO LÍQUIDO DO EXERCÍCIO	<u>198.173,70</u>

SECOND SOLUÇÃO EM TECNOLOGIA LTDA

CNPJ: 32.286.542/0001-69

NIRE: 32202541441

IM: 898.870

Demonstração dos Fluxos de Caixa pelo Método Indireto

Em Reais - R\$

Em: 31/12/2020

	2020	2019
FLUXO DE CAIXA DAS ATIVIDADES OPERACIONAIS		
Resultado do Exercício	334.653	157.526
AJUSTES POR:		
Depreciação	-	
Clientes	- 189.109	-14.446
Outros créditos	- 311.393	
Impostos a Recuperar	- 357	
Estoques	-	
Fornecedores	57.943	126
Obrigações Sociais e Trabalhistas	5.925	1.612
Obrigações Tributárias	- 6.331	29.175
Outras Obrigações	-	
CAIXA LÍQUIDO DAS ATIVIDADES OPERACIONAIS	- 108.669	173.993
FLUXO DE CAIXA DAS ATIVIDADES DE INVESTIMENTO		
Capital Social a Integralizar	-	-20.000
CAIXA LÍQUIDO DAS ATIVIDADES DE INVESTIMENTO	- -	20.000
FLUXO DE CAIXA DAS ATIVIDADES DE FINANCIAMENTO		
Empréstimos de Terceiros	-	
Investimentos Pré Operacionais	-	
CAIXA LÍQUIDO DAS ATIVIDADES DE FINANCIAMENTO	- -	-
FLUXO DE CAIXA DO PERÍODO	- 108.669	153.993
VARIAÇÃO LÍQUIDA DE CAIXA E EQUIVALENTES	- 108.669	153.992
CAIXA E EQUIVALENTES NO FINAL DO PERÍODO	95.323	203.992
CAIXA E EQUIVALENTES NO INÍCIO DO PERÍODO	203.992	50.000

Vila Velha-ES, 31 de Dezembro de 2020.

MDM CONT. GESTÃO E ASS. EMP. LTDA
Wellington Roberto Martins
CPF: 097.097.077-36
CRC-ES 012952/O

SECOND SOLUÇÃO EM TECNOLOGIA LTDA
Valeria Das Dores Finetto Rodrigues
CPF: 880.258.887-20
Socio Administrador

SECOND SOLUÇÃO EM TECNOLOGIA LTDA

CNPJ: 32.286.542/0001-69

NIRE: 32202541441

IM: 898.870

Demonstração das Mutações do Patrimônio Líquido

Em Reals - R\$

Em: 31/12/2020

	Capital Social	Capital a Integralizar	Reservas Incentivos Fiscais	Reservas de Lucros	Adto. Fut. Aumento de Capital	Patrimônio Líquido
Saldo em 31/12/2019	50.000	-	20.000	-	157.526	-
Prejuízo Acum.						-
Capital a Integralizar	-	20.000				20.000
Lucro do Exercício				334.653		334.653
Reservas Inc. Fiscais				-		-
Distrib. De Lucros				-		-
Transf. Para Reservas				20.668		20.668
						-
Saldo em 31/12/2020	50.000	-	-	471.511	-	521.511

Vila Velha-ES, 31 de Dezembro de 2020

MDM CONT. GESTÃO E ASS. EMP. LTDA

Wellington Roberto Martins

CPF: 097.097.077-36

CRC-ES 012952/O

SECOND SOLUÇÃO EM TECNOLOGIA LTDA

Valeria Das Dores Finetto Rodrigues

CPF: 880.258.887-20

Socio Administrador

Empresa: **SECOND SOLUCAO EM TECNOLOGIA LTDA**CNPJ: **32.286.542/0001-69**Inscrição Estadual: **083528683**Inscrição Municipal: **888870**Endereço: **MARANHAO**Número: **575**Complemento: **SALA 505**Bairro: **PRAIA DA COSTA**Município: **VILA VELHA**UF: **ES**CEP: **29101340**Data Registro: **19/12/2018****ÍNDICES DE LIQUIDEZ**Referência: **01/OUT/2020 até 31/DEZ/2020**Página: **67**

ATIVO CIRCULANTE	199.200,24
PASSIVO CIRCULANTE	21.694,80
RESULTADO	9,18

Interpretação: Indicativo de quanto a empresa poderá dispor em recursos de curto prazo (caixa, bancos, aplicações, clientes, estoques, etc) para honrar suas dívidas circulantes tais como: Fornecedores, impostos e contribuições, empréstimos e financiamentos.

LIQUIDEZ SECA	199.200,24
ATIVO CIRCULANTE - ESTOQUES	199.200,24
PASSIVO CIRCULANTE	21.694,80
RESULTADO	9,18

Interpretação: Indicativo de quanto a empresa poderá dispor de recursos circulantes, sem vender seus estoques, para fazer frente as suas obrigações. Este índice busca um aprimoramento em relação ao ILC, pois exclui do cálculo valores difíceis de realizá-los.

LIQUIDEZ IMEDIATA	
DISPONIVEL	85.608,86
PASSIVO CIRCULANTE	21.694,80
RESULTADO	3,95

Interpretação: Este é a comparação entre o Disponível e o Passivo Circulante mostrando a porcentagem dos compromissos que a empresa pode liquidar imediatamente. Mostra o que a empresa possui em espécie comparando com passivos que vencerão no prazo de até 360 dias.

LIQUIDEZ GERAL	
ATIVO CIRCULANTE + REALIZAVEL A LP	199.200,24
PASSIVO CIRCULANTE + PASSIVO N CIRCULANTE	21.694,80
RESULTADO	9,18

Interpretação: Este índice indica o quanto a empresa poderá dispor de recursos para honrar todos os seus compromissos, reúne todos os valores conversíveis em relação ao total das obrigações.

SOLVÊNCIA GERAL	
ATIVO TOTAL	199.200,24
PASSIVO CIRCULANTE + PASSIVO N CIRCULANTE	21.694,80
RESULTADO	9,18

Interpretação: Índice de Solvência Geral (ISG) expressa o grau de garantia que a empresa dispõe em Ativos (totais), para pagamento do total de suas dívidas. Envolve além dos recursos líquidos, também os permanentes.

LIQUIDEZ CORRENTE**- Responsáveis**

MDM CONTABILIDADE GESTAO E ASSES EMPY LTDA

Contador(a): **WELLINGTON ROBERTO MARTINS**CPF: **097.097.077-36**CRC/ES: **012952-O**

SECOND SOLUCAO EM TECNOLOGIA LTDA

VALERIA DAS DORES FINETTO RODRIGUES

CPF: **880.258.887-20**

SOCIO ADMINISTRADOR

SECOND SOLUÇÃO EM TECNOLOGIA LTDA

CNPJ: 32.286.542/0001-69

NIRE: 32202541441

IM: 898.870

Balanco Patrimonial

Em Reais - R\$

Em: 31/12/2020

Ativo	2019	2020	Passivo	2019	2020
Ativo Circulante	218.438	609.972	Passivo Circulante	30.913	88.461
Disponível	203.992	95.323	Fornecedores	126	58.069
Caixa	108	8.772	Obrigações Tributárias	29.175	22.855
Banco Conta Movimento	203.884	86.552	Obrigações Trabalhistas	1.612	7.537
Aplicações	-	-	Parcelamentos	-	-
Adiantamentos	-	-	Outras Obrigações	-	-
Clientes	14.446	203.555	Passivo Não Circulante	-	-
Impostos a Recuperar	-	357	Exigível a Longo Prazo	-	-
Estoques	-	-	Patrimônio Líquido	187.526	521.511
Outros Créditos	-	310.736	Capital Social	30.000	50.000
Ativo Não Circulante	-	-	Prejuízos Acumulados	-	-
Realizável a Longo Prazo	-	-	Reservas Legal	-	-
Investimentos	-	-	Reservas de Lucros	157.526	471.511
Imobilizado	-	-	Adiant. Fut. Aum. De Capital	-	-
Intangível	-	-			
TOTAL ATIVO	218.438	609.972	TOTAL PASSIVO	218.439	609.972

Reconhecemos a exatidão do presente Balanco Patrimonial cujo Ativo e Passivo estão uniformes na mesma importância de R\$ 609.972 (Seiscentos e Nove Mil e Novecentos e Setenta e Dois Reais). Ressalvando que a responsabilidade do profissional contabilista fica restrita ao aspecto meramente técnico desde que reconhecidamente operou com elementos e comprovantes fornecidos pelo (s) sócio (s) e administrador (es) da empresa que se responsabiliza (m) pela sua exatidão e veracidade, bem como pelos estoques considerados levantados pela referida administração e sob sua exclusiva responsabilidade.

Vila Velha-ES, 31 de Dezembro de 2020.

MDM CONT. GESTÃO E ASS. EMP. LTDA
Wellington Roberto Martins
CPF: 097.097.077-36
CRC-ES 012952/O

SECOND SOLUÇÃO EM TECNOLOGIA LTDA
Valeria Das Dores Finetto Rodrigues
CPF: 880.258.887-20
Socio Administrador

SECOND SOLUÇÃO EM TECNOLOGIA LTDA

CNPJ: 32.286.542/0001-69

NIRE: 32202541441

IM: 898.870

Demonstração de Resultado do Exercício

Em Reais - R\$

Em: 31/12/2020

	2020	
RESULTADO DO PERIODO	334.653	46,25%
RESULTADO ANTES DO IRPJ E DA CSLL	370.651	51,23%
RESULTADO OPERACIONAL	370.651	51,23%
RECEITA LÍQUIDA	723.534	100,00%
RECEITA BRUTA	796.151	110,04%
Venda de Mercadoria	267.530	36,98%
Venda de Serviços	528.621	73,06%
DEDUÇÕES DA RECEITA BRUTA	72.617	10,04%
Devoluções de Vendas	30.800	4,26%
Impostos s/ Vendas	41.817	5,78%
CUSTO DAS MERCADORIAS E SERVIÇOS	145.003	20,04%
Custo das Mercadorias Vendidas e Serviços	145.003	20,04%
OUTRAS RECEITAS OPERACIONAIS	20.559	2,84%
Receitas Financeiras	20.559	2,84%
DESPESAS OPERACIONAIS	226.974	31,37%
Despesas com Pessoal	155.660	21,51%
Despesas Gerais	36.523	5,05%
Depreciação e Amortização	-	0,00%
Despesas Serv. Terceiros	32.775	4,53%
Despesas Tributárias	2.016	0,28%
Outras Despesas	-	0,00%
OUTRAS DESPESAS OPERACIONAIS	1.464	0,20%
Despesas Financeiras	1.464	0,20%
Outras Despesas	-	0,00%
PROVISÃO PARA IRPJ E CSLL	35.998	4,98%
Imposto de Renda	21.673	3,00%
Contribuição Social	14.325	1,98%

Vila Velha-ES, 31 de Dezembro de 2020.

MDM CONT. GESTÃO E ASS. EMP. LTDA
Wellington Roberto Martins
CPF: 097.097.077-36
CRC-ES 012952/O

SECOND SOLUÇÃO EM TECNOLOGIA LTDA
Valeria Das Dores Finetto Rodrigues
CPF: 880.258.887-20
Socio Administrador

SECOND SOLUÇÃO EM TECNOLOGIA LTDA

CNPJ: 32.286.542/0001-69

NIRE: 32202541441

IM: 898.870

Demonstração do Resultado Abrangente

Em Reais - R\$

Período: 01/01/2020 a 31/12/2020

	2020	2019
	R\$	R\$
RESULTADO LÍQUIDO DO PERÍODO	313.885	148.183

(+/-) OUTROS RESULTADOS ABRANGENTES

Variação de Reserva de Reavaliação

Ganhos/Perdas em Planos de Previdência Complementar

Ganhos/Perdas por conversão das Demonstrações para o Exterior

Ajuste de Exercícios Anteriores

(+/-) RESULTADOS ABRANGENTE DE EQUIVALÊNCIA PATRIMONIAL

Resultados de Empresas Investidas por Equivalência Patrimonial

(=) RESULTADO ABRANGENTE DO PERÍODO	313.885	148.183
--	----------------	----------------

Vila Velha-ES, 31 de Dezembro de 2020

MDM CONT. GESTÃO E ASS. EMP. LTDA
Wellington Roberto Mendes
CPF: 097.097.077-96
CRC-ES 012952/D

SECOND SOLUÇÃO EM TECNOLOGIA LTDA
Valeria Das Flores Finetto Rodrigu
CPF: 890.258.887-20
Sócio Administrador

EMPRESA: SECOND SOLUÇÃO SOLUÇÃO EM TECNOLOGIA LTDA		
CNPJ: 32.286.542.0001-69		
DEMONSTRAÇÃO DE VALOR ADICIONADO		
	2019	2020
RECEITAS	252.219,03	796.150,58
Vendas de Serviços	252.219,03	528.620,58
Vendas de Mercadorias	-	267.530,00
Receitas relativa à construção de ativo próprios	-	-
Provisão para créditos de liquidação duvidosa	-	-
INSUMOS ADQUIRIDOS DE TERCEIROS	39.724,81	145.003,19
Custos dos produtos, das mercadorias e dos serviços vendidos	39.724,81	145.003,19
Materiais, energia, serviços terceiros	-	-
Perda / Recuperação de valores ativos	-	-
Outras (despesas financeiras/devolução/indedutíveis)	-	-
VALOR ADICIONADO BRUTO	212.494,22	651.147,39
DEPRECIÇÃO, AMORTIZAÇÃO E EXAUSTÃO	-	-
VALOR ADICIONADO LÍQUIDO PRODUZIDO PELA ENTIDADE	212.494,22	651.147,39
VALOR ADICIONADO RECEBIDO EM TRANSFERÊNCIA	11,77	20.558,63
Resultado de equivalência patrimonial	-	-
Receitas financeiras	11,77	20.558,63
Outras	-	-
VALOR ADICIONADO TOTAL A DISTRIBUIR	212.505,99	671.706,02
DISTRIBUIÇÃO DO VALOR ADICIONADO	212.505,99	671.706,02
Pessoal	4.956,74	95.725,68
Despesas gerais	9.742,55	72.290,01
Benefícios	1.837,50	24.167,51
Despesas financeiras	595,80	1.463,80
Impostos, taxas e contribuições	28.501,82	110.630,60
Federais	-	-
Outras despesas	2.084,08	0,00
Serviço terceiros	16.624,28	32.775,15
Lucro do exercício	148.163,22	334.653,27
Vila Velha - ES, 31 DE DEZEMBRO DE 2020		
SOCIO: VALÉRIA DAS DORES FINETTO RODRIGUES	WELLINGTON ROBERTO MARTINS	
CPF: 880.258.887-20	CRC/ES 12952/O	
	CPF: 097.097.077-36	

NOTAS EXPLICATIVAS ÀS DEMONSTRAÇÕES CONTÁBEIS ENCERRADAS EM 31 DE DEZEMBRO DE 2020

1 – CONTEXTO OPERACIONAL

A empresa **SECOND SOLUÇÃO EM TECNOLOGIA LTDA**, Pessoa Jurídica de direito privado com responsabilidade limitada, com sede em Vila Velha à Rua Construtor Sebastião Soares de Souza, N, 40 Sala 1003 – Praia da Costa – Vila, CEP: 29.101-350. Inscrita no CNPJ sob o nº **32.286.542/0001-69**, tem como atividade principal Comércio varejista especializado de equipamentos e suprimentos de informática foi constituída em 19/12/2018 conforme seu ato constitutivo registrado na Junta Comercial do Estado do Espírito Santo sob nº 322.025.414.41.

2 – DECLARAÇÃO DE CONFORMIDADE E PRÁTICAS CONTÁBEIS

A administração declara que as Demonstrações Contábeis da sociedade do período de 01 de Janeiro de 2020 a 31 de Dezembro de 2020, apresentam adequadamente a posição financeira, o desempenho e os fluxos de caixa da entidade, com observância aos Princípios de Contabilidade, e foram elaboradas em conformidade com a ITG 1000, aprovada pela resolução CFC 1418/2012. As Demonstrações Contábeis exceto informações de Fluxo de Caixa foram elaboradas segundo o regime de competência e estão representados em real (R\$) a moeda brasileira.

2.1 – CAIXAS E EQUIVALENTES A CAIXA

Compreendem saldos de caixa, bancos e investimentos financeiros com realização imediata. Estão sujeitos a risco insignificante de alteração dos valores, sendo utilizados na gestão das obrigações de curto prazo.

2.2 - ESTOQUES

Não Houve movimentação de mercadorias durante o exercício social.

2.3 – PROVISÕES

São reconhecidas em razão da empresa possuir obrigações presentes associadas a eventos passados, que podem ser estimadas de maneira confiável com probabilidade de que recursos econômicos sejam exigidos para liquidar a obrigação no futuro. Estão classificadas em trabalhistas, tributárias e financeiras.

2.4 – IMOBILIZADO

Os Imobilizados são registrados pelo seu custo de aquisição e deduzidos da depreciação/amortização feitos pelo método linear obedecendo aos limites e as taxas previstas na legislação brasileira vigente durante o exercício social.

2.5 – CAPITAL SOCIAL

A Entidade possui Capital Subscrito em R\$ 50.000,00 (Cem Mil Reais), Sendo totalmente Integralizado em moeda corrente nacional conforme contrato social registrado na JUCEES.

2-6 – TRIBUTAÇÃO E APURAÇÃO DOS IMPOSTOS E CONTRIBUIÇÕES

A Empresa é optante pelo Simples Nacional e recolhe todos os impostos e contribuições de maneira unificada conforme determina a Lei Complementar n. 123 de 14 de novembro de 2006 e alterações, obedecendo às alíquotas vigentes na atual legislação.

3 – DEMONSTRAÇÕES CONTÁBEIS

3.1 – DEMONSTRAÇÕES DO RESULTADO DO EXERCÍCIO

Demonstração Contábil que apresenta todos os itens de receita e despesas reconhecidos no período, excluindo os itens de resultados abrangentes.

3.2 – BALANÇO PATRIMONIAL

Demonstração que apresenta a relação de Ativos, Passivos e Patrimônio Líquido da empresa ao final do exercício, entendendo que Ativos são os recursos controlados pela empresa como resultados de eventos passados do qual se esperam benefícios econômicos futuros, Passivo, como obrigação presente derivada de eventos já ocorridos, cuja a liquidação se espera resulte em saída de recursos capazes de gerar benefícios econômicos e Patrimônio Líquido como o valor residual dos ativos da entidade após a dedução de todos os seus Passivos.

3.2.1 – DIREITOS REALIZÁVEIS A CURTO PRAZO E OUTROS ATIVOS

Representam os créditos que a empresa tem a receber para com terceiros como clientes, créditos de impostos a recuperar, sócios, empregados e fornecedores.

3.3 – DEMONSTRAÇÃO DAS MUTAÇÕES DO PATRIMONIO LÍQUIDO

Demonstração Contábil que representa as alterações no Patrimônio Líquido provocadas pelos lucros, prejuízos, distribuição de lucros, compensações de prejuízos fiscais e ajustes efetuados.

3-4 – DEMONSTRAÇÃO DOS FLUXOS DE CAIXA

Demonstração que oferece informações sobre as alterações em caixas e equivalentes de caixa da empresa, mostrando separadamente durante o período em atividades operacionais, de investimentos e financiamentos.

3-5 – DEMONSTRAÇÃO DE RESULTADO ABRANGENTE

Demonstração Contábil que evidencia de forma sintética os valores correspondentes a formação de riqueza gerada pela empresa e sua respectiva distribuição no período

Vila Velha-ES, 31 de dezembro de 2020.

MDM CONT. GESTÃO E ASS. EMP. LTDA

Contador: Wellington Roberto Martins

CPF: 097.097.077-36

CRC: 012952-0

SECOND SOLUCAO EM TECNOLOGIA LTDA

Valeria Das Dores Finetto Rodrigues

CPF: 880.258.887-20

Socia Administrador(a)

Livro Diário

Página: 00074

Numero de Ordem: 002

Termo de Encerramento

Procedemos, nesta data, ao encerramento do presente livro, de número 02 constituído por formulários com 000074 paginas, contendo a escrituração relativa ao período de 01/01/2020 à 31/12/2020.

Nome: SECOND SOLUCAO EM TECNOLOGIA LTDA

Endereço: MARANHAO, 575 - SALA 505 - PRAIA DA COSTA - VILA VELHA - ES - CEP:
29.101-340

CNPJ: 32.286.542/0001-69

Inscrição Estadual: 083529683

Inscrição Municipal: 898870

Reg. Junta Comercial: 32202541441 em: 19/12/2018

Data encerramento exercício social: 31/12/2020

VILA VELHA - ES - 31 de Dezembro de 2020

MDM CONTABILIDADE GESTAO E ASSES EMPR LTDA

Contador(a): WELLINGTON ROBERTO MARTINS

CPF: 097.097.077-36

CRC/ES: 012952-O

SECOND SOLUCAO EM TECNOLOGIA LTDA

VALERIA DAS DORES FINETTO RODRIGUES

CPF: 880.258.887-20

SOCIO ADMINISTRADOR



ASSINATURA ELETRÔNICA

Certificamos que o ato da empresa SECOND SOLUÇÃO EM TECNOLOGIA LTDA consta assinado digitalmente por:

IDENTIFICAÇÃO DO(S) ASSINANTE(S)	
CPF	Nome
09709707736	WELLINGTON ROBERTO MARTINS
88025888720	VALERIA DAS DORES FINETTO RODRIGUES

CERTIFICO A AUTENTICAÇÃO EM 06/05/2021 14:24:58 SOB N°
20210440589.
PROTOCOLO: 210440589 DE 30/04/2021. NIRE: 32202541441.
SECOND SOLUÇÃO EM TECNOLOGIA LTDA



Mônica de Oliveira Vaz
RESPONSÁVEL PELA AUTENTICAÇÃO
VITÓRIA, 06/05/2021

DOCUMENTAÇÃO DE QUALIFICAÇÃO TÉCNICA



FUNDAÇÃO DE ESTUDOS DO MAR – FEMAR

Atestado de Capacitação Técnica

A **FUNDAÇÃO DE ESTUDOS DO MAR – FEMAR**, inscrita no CNPJ: 33.798.026/0001-86, estabelecida na Rua Marquês de Olinda, nº 18, Botafogo, Rio de Janeiro – RJ, atesta para os devidos fins que a empresa **Second Solução em Tecnologia – Ltda ME**, sediada na Rua Maranhão, nº 575, Sala 505, Praia da Costa – Vila Velha/ES, forneceu com satisfação e dentro dos prazos combinados o seguinte equipamento e serviço:

01 – SERVIDOR DELL POWEREDGE T140

Servidor PowerEdge T140, BCC

Chassi de 3.5" para até 4 discos rígidos de conexão cabeada

Intel® Xeon® E-2224 3.4GHz, 8M cache, 4C/4T, turbo (71W)

8GB UDIMM DDR4 de 2666 MT/s

Placa de controle H330 com altura completa

2x 4TB SATA cabeado, 6 Gbps, 7200 RPM, 512n e 3,5"

Windows Server® 2019 Essentials, instalação de fábrica, sem mídia, sem CAL, vários idiomas

Windows Server 2019 Essentials, 16CORE, Digitally Fulfilled Recovery Image, Multi Language

iDRAC 9 Express

Placa de rede integrada Broadcom 5720 com duas portas de 1Gb

NBR 14136 2P+T to C13, 250V, 10A, 2m, Brazil Power Cord

3 anos, dell ProSupport e serviço crítico 4 horas no local

Rio de Janeiro, 15 de outubro de 2020.

Nome: Marcos Manoel Pinho Braga

Cargo: Gerente de Aquisições e do Patrimônio

Telefone: (21) 3237-9532

Email: compras@fundacaofemar.org.br

Marcos M. P. Braga
Gerente de Aquisições e Patrimônio
FEMAR
CRA/RJ: 03.00960-2

ATESTADO DE CAPACIDADE TÉCNICA

FUNDAÇÃO DE ASSISTENCIA E EDUCAÇÃO – FAESA, inscrito no CNPJ: **27.014.042/0001-38** estabelecido na AV. VITÓRIA, 2220 – MONTE BELO - CEP: 29.053-360 – VITÓRIA - ES, atesta para os devidos fins que a empresa **SECOND SOLUÇÃO EM TECNOLOGIA – ME**, com sede na Rua Maranhão, nº 575, Centro Empresarial Torre Sul, Sala 505, Vila Velha - ES – CEP: 29101-350, inscrita no CNPJ: **32.286.542/0001-69**, e no cadastro estadual sob o nº 083.529.68-3, comercializou os seguintes produtos e serviços:

FAESA	FUNDAÇÃO DE ASSISTÊNCIA E EDUCAÇÃO FAESA	4	LATITUDE 3400	DELL
-------	--	---	---------------	------

Vitória/ES, 08 de dezembro de 2020.

FUNDAÇÃO DE ASSISTENCIA E EDUCAÇÃO - FAESA
EWERTON BORTOLOZO NUNES

Gerente do Núcleo de Tecnologia da Informa
ewerton.nunes@faesa.br

Ewerton Bortolozo Nunes
Gerente Núcleo de Tecnologia da Informação



Atestado de Capacitação Técnica

CLIMARIO AUTO SERVICE - EIRELI - ME, inscrito no CNPJ: 23.636.860/0001-11, estabelecido a AVN Lobo Junior, 1146, Penha Circular, Rio de Janeiro – RJ. Cep 21.020-125. , atesta para os devidos fins que a empresa **SECOND SOLUÇÃO EM TECNOLOGIA – ME**, com sede na Rua Maranhão, nº 575, Centro Empresarial Torre Sul, Sala 505, Vila Velha - ES – CEP: 29101-350, inscrita no CNPJ sob o nº 32.286.542/0001-69, e no cadastro estadual sob o nº 083.529.68-3, comercializou os seguintes produtos e serviços:

CLIMARIO	CLIMARIO AUTO SERVICE - EIRELI - ME	136	Dell Optiplex 3000	DELL
CLIMARIO	CLIMARIO AUTO SERVICE - EIRELI - ME	06	Dell Inspiron 5000	DELL
CLIMARIO	CLIMARIO AUTO SERVICE - EIRELI - ME	06	Dell Vostro 14 5000	DELL
CLIMARIO	CLIMARIO AUTO SERVICE - EIRELI - ME	04	Dell Vostro 14 3000	DELL
CLIMARIO	CLIMARIO AUTO SERVICE - EIRELI - ME	01	Dell Latitude 14 3000	DELL

Vila Velha, 10 de Dezembro de 2020.

 CLIMARIO AUTO SERVICE - EIRELI - ME
 Claudio Lima
 claudio.lima@climario.com.br
 DEPARTAMENTO DE MARKETING
 TEL.: (21) 3078-6100
 www.climario.com.br



Atestado de Capacitação Técnica

VLA TELECOMUNICAÇÕES LTDA, inscrito no CNPJ: 00.625.711/0001-51, estabelecido na AV SAO FRANCISCO, 113, PAVMTO2 BLOCO 2, BAIRRO CAMPO VERDE, CARIACICA ES, atesta para os devidos fins que a empresa **SECOND SOLUÇÃO EM TECNOLOGIA – ME**, com sede na Rua Maranhão, nº 575, Centro Empresarial Torre Sul, Sala 505, Vila Velha - ES – CEP: 29101-350, inscrita no CNPJ sob o nº 32.286.542/0001-69, e no cadastro estadual sob o nº 083.529.68-3, comercializou os seguintes produtos e serviços:

VLA TELECOMUNICAÇÕES LTDA	10	Latitude 3400	DELL
---------------------------	----	---------------	------

Vila Velha, 08 de Dezembro de 2020.



VLA TELECOMUNICAÇÕES LTDA
Marcelo R. Fracalossi
Diretor Executivo
marcelo@vlatelecom.com.br
(27)99243-0505



Atestado de Capacitação Técnica

SINDIFISCO NACIONAL - SIND. NAC. DOS AUD. FISCAIS DA RECEITA FEDERAL DO BRASIL, inscrito no **CNPJ: 03.657.699/0001-55**, estabelecido na SDS CONJUNTO BARACAT S/N SALAS 1/11 – ASA SUL – BRASÍLIA- DF, atesta para os devidos fins que a **empresa SECOND SOLUÇÃO EM TECNOLOGIA – ME**, com sede na Rua Maranhão, nº 575, Centro Empresarial Torre Sul, Sala 505, Vila Velha - ES – CEP: 29101-350, inscrita no CNPJ sob o nº 32.286.542/0001-69, e no cadastro estadual sob o nº 083.529.68-3, comercializou os seguintes produtos e serviços:

SINDIFISCO NACIONAL SIND NAC D OS AUD FISCAIS	13	Latitude 3410	DELL
---	----	---------------	------

Vila Velha, 08 de Dezembro de 2020.

SINDIFISCO NACIONAL - SIND. NAC. DOS AUD. FISCAIS DA RECEITA FEDERAL DO BRASIL

Oswaldo Ramos

osvaldo.ramos@sindifisconacional.org.br

PROTOCOLO DE ASSINATURA(S)

O documento acima foi proposto para assinatura digital na plataforma Portal de Assinaturas Certisign. Para verificar as assinaturas clique no link: <https://www.portaldeassinaturas.com.br/Verificar/8C12-92D3-8C22-134B> ou vá até o site <https://www.portaldeassinaturas.com.br:443> e utilize o código abaixo para verificar se este documento é válido.

Código para verificação: 8C12-92D3-8C22-134B



Hash do Documento

blquts3Y7XTUeF/ZEIrW00cuERYZMEoS0vnt9GR7Fhg=

O(s) nome(s) indicado(s) para assinatura, bem como seu(s) status em 09/12/2020 é(são) :

- Osvaldo Ramos Da Silva - 887.571.101-15 em 09/12/2020 14:41
UTC-03:00

Tipo: Certificado Digital



ATESTADO DE CAPACITAÇÃO TÉCNICA

NIP DO BRASIL ESTUDOS E PROJETOS LTDA, inscrita no **CNPJ: 02.867.678/0002-82**, estabelecido na Av. Rio Branco, 00181 – Sala 2301 – Centro – Rio de Janeiro – RJ, atesta para os devidos fins que a **empresa SECOND SOLUÇÃO EM TECNOLOGIA – ME**, com sede na Rua Maranhão , nº 575, Centro Empresarial Torre Sul, Sala 505, Vila Velha - ES – CEP: 29101-350, inscrita no CNPJ sob o nº 32.286.542/0001-69, e no cadastro estadual sob o nº 083.529.68-3, comercializou os seguintes produtos e serviços:

NIP DO BRASIL ESTUDOS E PROJET OS LTDA	15	Latitude 3400	DELL
NIP DO BRASIL ESTUDOS E PROJET OS LTDA	2	VOSTRO 3481	DELL
NIP DO BRASIL ESTUDOS E PROJET OS LTDA	1	VOSTRO 3583	DELL
NIP DO BRASIL ESTUDOS E PROJET OS LTDA	1	VOSTRO 3481	DELL
NIP DO BRASIL ESTUDOS E PROJET OS LTDA	1	Latitude 3410	DELL

Vila Velha, 08 de Dezembro de 2020.

NIP DO BRASIL ESTUDOS E PROJETOS LTDA

Bruno Reis

Diretor Geral

bruno.reis@nipsa.es

(27) 3225-3515 | (27) 98179-9073

Atestado de Capacitação Técnica

LCR COMERCIO DE MOVEIS LTDA, inscrito no CNPJ: 09.081.947/0015-44, estabelecido a R EDSON ANTONIO BREDAS, 750, LOJA TERREO, CANIVETE, LINHARES-ES, 29.909-170, atesta para os devidos fins que a empresa **SECONDD SOLUÇÃO EM TECNOLOGIA – ME**, com sede na Rua Maranhão, nº 575, Centro Empresarial Torre Sul, Sala 505, Vila Velha - ES - CEP: 29101-350, inscrita no CNPJ sob o nº 32.286.542/0001-69, e no cadastro estadual sob o nº 083.529.68-3, comercializou os seguintes produtos e serviços:

LCR	LCR COMERCIO DE MOVEIS LTDA	100	optiplex 3070	DELL
LCR	LCR COMERCIO DE MOVEIS LTDA	01	Inspiron	DELL

Linhares-ES 10 de Dezembro de 2020.

LCR COMERCIO DE MOVEIS LTDA
Leonardo Augusto Conti
leo@moveislinhares.com.br

Avenida Edson Antônio Breda, nº 750, Canivete - Linhares/ES CEP:
29.909-170

Marborges Agroindústria S.A.

Atestado de Capacitação Técnica

MARBORGES AGROINDUSTRIA S.A. inscrita no **CNPJ: 63.878.250/0001-49** estabelecida na Rodovia Virgílio Serrão Sacramento (PA252) KM 56, Vila Bacuriteua, Moju, Pará, CEP 68.450-000, atesta para os devidos fins que a empresa **SECOND SOLUÇÃO EM TECNOLOGIA**, com sede na Rua Construtor Sebastião Soares de Souza, nº 40, Ed. Infinity Center, Sala 1003, Vila Velha - ES – CEP: 29101-350, inscrita no CNPJ sob o nº 32.286.542/0001-69, e no cadastro estadual sob o nº 083.529.68-3, comercializou os seguintes produtos e serviços::

- 02 Dell EMC Networking S4112F
- 16 Dell Networking, Transceiver, SFP+, 10GbE,
- 09 Dell EMC Networking N1124
- 09 Dell Networking, cabo, SFP+ para SFP+,
- 10 Monitor DELL E1916H
- 10 Wyse 3040 Thin Client
- Serviço de instalação e configuração
- Serviço de assistência técnica por 60 meses on-site com atendimento

Moju (PA), 01 de setembro de 2019.



Marborges Agroindústria S.A.
Vanderlei Dias Ramos
Diretor Administrativo
vanderlei@marborges.com

VANDERLEI DIAS
RAMOS:5252187
7891

Assinado de forma digital
por VANDERLEI DIAS
RAMOS:52521877891
Dados: 2020.09.21
16:46:36 -03'00'

Rodovia PA 252, km 56 – Caixa Postal 17 - Bacuriteua – Moju / Pará – CEP 68.450-000 www.marborges.com
e-mail: marborges@marborges.com

Celulares	Tim	041	91	981314738	981314748			
Celulares	Oi	031	91	987352932	987499501			
Celulares	Vivo	015	91	99213328	992075536	991366046	VOIP SP	11 31360219
Celulares	Claro	021	91	984125023	984122962		VOIP PA	91 40404908

Atestado de Capacitação Técnica

A **IM3 PROJETOS E SERVIÇOS EIRELI**, pessoa jurídica de direito privado, inscrita no CNPJ/MF sob o número 29.246.648/0001-24, com registro no NIRE sob o nº 3360104590-1, com Inscrição Municipal nº 3036349, com sede na Rua Luiz Leopoldo Fernandes Pinheiro, número 521, sala 1004, centro, Niterói, Rio de Janeiro, Brasil - CEP: 24.030-125 representada neste ato por seu representante legal senhor **LUÍS ROBERTO MALHEIROS JÚNIOR**, brasileiro, casado, advogado, inscrito na OAB/RJ sob o nº 148.260 e no CPF/MF sob o nº 092.139.087-41, com escritório na Avenida Nilo Peçanha, número 50, sala 2306, centro, Rio de Janeiro/RJ, CEP: 22.221-011, atesta para os devidos fins que a empresa **SECOND SOLUÇÃO EM TECNOLOGIA – ME**, com sede na Rua Maranhão, nº 575, Centro Empresarial Torre Sul, Sala 505, Vila Velha - ES – CEP: 29101-350, inscrita no CNPJ sob o nº 32.286.542/0001-69, e no cadastro estadual sob o nº 083.529.68-3, comercializou os seguintes produtos e serviços:

IM3 ENGENHEIROS DO BRASIL EIRE LI	15	Latitude 3400	DELL
-----------------------------------	----	---------------	------

Vila Velha, 08 de dezembro de 2020.

IM3 ENGENHEIROS DO BRASIL EIRELI
Luis Roberto Malheiros Júnior
luis.malheiros@ingenieros-im3.com
(21) 2224-3168

IM3 ENGENHEIROS DO BRASIL LTDA. - www.ingenieros-im3.com

UNIDADE RIO DE JANEIRO

Rio de Janeiro/RJ
Avenida Nilo Peçanha, 50, sala 2306
Edifício Rodolpho De Paoli
Centro – Rio de Janeiro/RJ
CEP: 20020-906 – Brasil
Tel.: (+5521) 2224-3168

UNIDADE GOIÁS

Goiânia/GO
Avenida C, 450, Quadra A-48
Lote 06 – Edifício Andrade Office
Jardim Goiás – Goiânia/GO
CEP: 74805-070 - Brasil
Tel.: (+5562) 3942-3002

UNIDADE CEARÁ

Sobral/CE
Rua Coronel Mont'Alverne
nº 455 - sala 104
Centro - Sobral/CE
CEP: 62.011-210 – Brasil
Tel.: (+5588) 3614-8395

UNIDADE SÃO PAULO

São Paulo/SP
Rua Amaral Gama, 380, sala 81
Edifício Brasília Trade Center
Santana - São Paulo/SP
CEP: 02018-001 - Brasil
Telefone: (+5511) 2972-0296

UNIDADE NITERÓI

Niterói/RJ
Rua Luiz Leopoldo Fernandes Pinheiro
nº 521 - Sala 1004
Centro- Niterói/RJ
CEP 24.030-125 - Brasil
Telefona: (+5521) 3617-2820



HOSPITAL UNIVERSITÁRIO CASSIANO ANTONIO MORAES DA UNIVERSIDADE FEDERAL DO ESPÍRITO SANTO
Avenida Mal. Campos, nº 1355 - Bairro Santa Cecília
Vitória-ES, CEP 29043-260
33357403 / 33357420 - <http://hucam.ebserh.gov.br>

Atestado de Capacidade Técnica - SEI

ATESTADO DE CAPACIDADE TÉCNICA

ATESTAMOS, para os devidos fins de direito, que a empresa **SECOND SOLUÇÃO EM TECNOLOGIA LTDA**, com sede na Rua Maranhão, 575, Sala 505, Praia da Costa, Vila Velha/ES, CEP: 29.101-340, inscrita no CNPJ 32.286.542/0001-69, venceu o procedimento licitatório **87/2019**, com vistas ao fornecimento de **Switch marca DELL** através da Nota Fiscal 4, Série 1/1 entregue pela empresa, não havendo fatos supervenientes que desabonem sua conduta técnica e comercial dentro dos padrões de qualidade e desempenho e que cumpriu com sua obrigação, não havendo reclamação ou objeção quanto à qualidade dos produtos até a presente data.

Vitória, 16 de dezembro de 2020.

(assinado eletronicamente)

Cesar Massucati Negri

Chefe do Setor de Suprimentos HUCAM-UFES/EBSE RH



Documento assinado eletronicamente por **Cesar Massucati Negri, Chefe de Setor**, em 16/12/2020, às 09:47, conforme horário oficial de Brasília, com fundamento no art. 6º, § 1º, do Decreto nº 8.539, de 8 de outubro de 2015.



A autenticidade deste documento pode ser conferida no site https://sei.ebserh.gov.br/sei/controlador_externo.php?acao=documento_conferir&id_orgao_acesso_externo=0, informando o código verificador **10840941** e o código CRC **27994D3F**.

Referência: Processo nº 23525.021847/2020-66 SEI nº 10840941

ATESTADO DE CAPACITAÇÃO TÉCNICA

A empresa **FORTECOM LTDA.** Inscrito no **CNPJ: 01.559.646/0001-76** estabelecido na Rua GARDENIA, Nº 185, Joquei Clube, Teresina PI – CEP: 64.049-200, atesta para os devidos fins que a empresa **SECOND SOLUÇÃO EM TECNOLOGIA**, com sede na Rua Construtor Sebastião Soares de Souza, nº 40, Ed. Infinity Center, Sala 1003, Vila Velha - ES – CEP: 29101-350, inscrita no CNPJ sob o nº 32.286.542/0001-69, e no cadastro estadual sob o nº 083.529.68-3, comercializou os seguintes produtos e serviços:

- 02 Switch Dell N1548
- 08 Gbic 10GB SR
- 01 Servidor Dell PowerEdge R740
- Serviço de instalação ,Treinamento e Documentação do ambiente
- Serviço de Garantia e assistência técnica por 60 meses on site com atendimento 24/7 do fabricante Dell através de sua central 0800.

Teresina PI, 10 de agosto de 2019.

Antônio das Neves do N. **TEIXEIRA**
Depo Contas Corporativas
Fone: 86 3301-5350 / 98823-1314
Email: teixeira@wcompany.com.br

FORTECOM
Integração de Redes

01.559.646/0001 - 76

FORTECOM LTDA

Rua Gardênia, 185 – Jóquei Clube

CEP 64.049.200 Teresina / PI

2º Tabelionato de Notas e Registro de Imóveis - 3ª Circunscrição - Teresina- Piauí
Teresina-PI - CEP 64.048-502 / fone: (085) 3304-2199 - email cartoriohepi@gmail.com
BoP Meyrlane de Oliveira Sousa - Tabela Interna - Portaria nº 3008/2017 - PJI/PI/CGJ/EXPCGJ Teresina-Piauí

CERTIFICO QUE A PRESENTE FOTOCOPIA CONFERE COM O ORIGINAL ATESTADO DE CAPACIDADE TÉCNICA EXIBIDA NESTAS NOTAS. EM TEST. DA VERDADE. DOU FÉ. TERESINA, 21/09/2020 11:29:58
SELO ABH54931 - **PLA E** CONSULTE EM www.tjpi.jus.br/portalextra

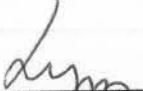

LYLLIA MIRTES DE SOUSA DO NASCIMENTO - ESCRIVENTE
Emol. R\$ 2.59 TJ: R\$ 0.52 MP: R\$ 0.06 Selo: R\$ 0.26 Total: R\$ 3.43

FORTECOM LTDA CNPJ (MF): 01.559.646/0001-76 Insc. Estadual: 19.451.608-3 CMC: 072064-0

Rua Gardênia, 185 – Jóquei Clube Teresina - PI CEP: 64.049-200

Tel.: 86 3301-5350 / 9 8823-1314 E-mail: teixeira@wcompany.com.br

Torre Dell Precision 7920

Manual do proprietário



Notas, avisos e advertências

 **NOTA:** Uma NOTA indica informações importantes que ajudam você a usar melhor o seu produto.

 **CUIDADO: um AVISO indica possíveis danos ao hardware ou a possibilidade de perda de dados e informa como evitar o problema.**

 **ATENÇÃO: uma ADVERTÊNCIA indica possíveis danos à propriedade, lesões corporais ou risco de morte.**

Capítulo 1: Chassi.....	7
Vista frontal.....	7
Vista traseira.....	8
Vista interna.....	9
Principais componentes do sistema.....	11
Capítulo 2: Como trabalhar no computador.....	14
Instruções de segurança.....	14
Como desligar seu computador — Windows.....	15
Antes de trabalhar na parte interna do computador.....	15
Após trabalhar na parte interna do computador.....	15
Capítulo 3: Como remover e instalar componentes.....	16
Lista de tamanhos de parafusos.....	16
Ferramentas recomendadas.....	18
Fonte de alimentação (PSU).....	18
Como remover a PSU.....	18
Como instalar a PSU.....	18
Tampa lateral.....	19
Como remover a tampa lateral.....	19
Como instalar a tampa lateral.....	20
Defletor de ar.....	20
Como remover o defletor de ar.....	20
Como instalar o conjunto montado do ventilador do defletor ar.....	21
Como remover o ventilador com defletor de ar.....	21
Como instalar o ventilador com defletor de ar.....	23
Tampa frontal.....	23
Como remover a tampa frontal.....	23
Instalar a tampa frontal.....	24
Suporte da PCIe.....	25
Como remover o suporte da placa PCIe.....	25
Instalar o suporte da placa PCIe.....	26
Sensor de violação.....	26
Remover a chave de violação.....	26
Instalar a chave de violação.....	28
Conjunto do ventilador frontal do sistema.....	29
Como remover o conjunto do ventilador frontal do sistema.....	29
Como instalar o conjunto do ventilador frontal do sistema.....	32
Alto-falante do chassi interno.....	32
Como remover o alto-falante interno do chassi.....	32
Como instalar o alto-falante interno do chassi.....	33
Bezel do disco rígido e da unidade óptica.....	34
Como remover o painel do HDD.....	34
Como instalar o painel do HDD.....	34

Conjunto da unidade do disco rígido.....	35
Como remover a bandeja do HDD.....	35
Como instalar a bandeja de HDD.....	36
Como remover o disco rígido.....	36
Como instalar o HDD.....	37
NVMe Flexbay.....	38
Como remover o NVMe FlexBay.....	38
Como instalar o NVMe flexbay.....	42
Bezel de entrada e saída frontal.....	44
Como remover o bezel de entrada e saída frontal.....	44
Como instalar o bezel de entrada e saída frontal.....	46
Painel frontal de entrada e saída.....	46
Como remover o painel de entrada e saída frontal.....	46
Como instalar o painel de entrada e saída frontal.....	49
Como remover o suporte do painel de entrada e saída.....	50
Como instalar o painel de entrada e saída.....	51
Ventilador traseiro do sistema.....	51
Como remover o ventilador traseiro do sistema.....	51
Como instalar o ventilador traseiro do sistema.....	53
Tampa lateral direita.....	53
Como remover a tampa lateral direita.....	53
Como instalar a tampa lateral direita.....	53
Moldura da unidade de disco rígido e da unidade óptica.....	54
Como remover a moldura do HDD e da ODD.....	54
Como instalar a moldura do HDD e da ODD.....	57
Unidade óptica fina.....	57
Como remover a trava da ODD e ODD slim.....	57
Como instalar a trava da ODD e ODD slim.....	59
Unidade óptica de 5,25 polegadas.....	60
Como remover a unidade óptica de 5,25 polegadas.....	60
Como instalar a unidade óptica de 5,25 polegadas.....	61
Placa de controle do ventilador e distribuição de energia.....	62
Como remover a placa de controle do ventilador e distribuição de energia.....	62
Como instalar a placa de controle do ventilador e distribuição de energia.....	63
Cabo do HDD frontal e conjunto montado do ventilador.....	64
Como remover o cabo do HDD frontal e conjunto montado do ventilador.....	64
Como instalar o cabo do HDD frontal e o conjunto montado do ventilador.....	65
Montagem do cabo do ventilador e do sensor.....	65
Suporte do ventilador.....	71
Como remover o ventilador do respectivo suporte.....	71
Como instalar o ventilador no respectivo suporte.....	72
Unidade de processamento gráfico (GPU).....	72
Como remover a placa GPU.....	72
Como instalar a placa GPU.....	74
Memória.....	74
Remover o módulo de memória.....	74
Instalar o módulo de memória.....	75
Bateria de célula tipo moeda.....	75
Como remover a bateria de célula tipo moeda.....	75
Módulo do dissipador de calor do processador.....	76

Como remover o módulo do dissipador de calor do processador.....	76
Como instalar o módulo do dissipador de calor do processador.....	77
Como remover a CPU.....	78
Como instalar a CPU.....	79
Placa de sistema.....	82
Componentes da placa de sistema.....	82
Como remover a placa de sistema.....	83
Instalar a placa do sistema.....	86
Bateria da controladora RAID.....	87
Como remover a bateria da controladora RAID.....	87
Como instalar a bateria da controladora RAID.....	87
Módulo VROC.....	87
Como remover o módulo VROC.....	87
Como instalar o módulo VROC.....	87
Capítulo 4: Tecnologia e componentes.....	89
Configuração de memória.....	89
Lista de tecnologias.....	89
Controladoras MegaRAID 9440-8i e 9460-16i.....	91
Teradici PColP.....	93
Capítulo 5: Especificações do sistema.....	97
Especificações do sistema.....	97
Especificações da memória.....	97
Especificações de vídeo.....	98
Especificações de áudio.....	98
Especificações de rede.....	99
Slots de placa.....	99
Especificações de armazenamento.....	99
Conectores externos.....	99
Especificações de energia.....	100
Especificações físicas.....	100
Especificações ambientais.....	100
Matriz de utilização de CPU para AEP DIMM.....	101
Capítulo 6: Configuração do sistema.....	104
Opções gerais.....	104
Configuração do sistema.....	105
Vídeo.....	107
Security (Segurança).....	107
Secure Boot.....	108
Performance (Desempenho).....	109
Gerenciamento de energia.....	110
POST Behavior (Comportamento do POST).....	111
Virtualization Support (Suporte à virtualização).....	111
Maintenance (Manutenção).....	111
System Logs (Logs do sistema).....	111
Engineering Configurations (Configurações de engenharia).....	112
Como atualizar o BIOS.....	112

Como atualizar o BIOS no Windows.....	112
Como atualizar o BIOS em ambientes Linux e Ubuntu.....	112
Como atualizar o BIOS usando a unidade USB no Windows.....	112
Atualização do BIOS pelo menu de inicialização a ser executada uma única vez F12.....	113
Opções do controlador Megaraid.....	113
Senhas do sistema e de configuração.....	114
Como atribuir uma senha de configuração do sistema.....	114
Como apagar ou alterar uma senha de configuração existente.....	115
Capítulo 7: Software.....	116
Sistema operacional.....	116
Como fazer o download de drivers.....	116
Driver de chipset.....	117
Driver do controlador de placa gráfica.....	117
Drivers de USB.....	117
Drivers de rede.....	118
Drivers de áudio.....	118
Portas.....	118
Drivers de controlador de armazenamento.....	118
Outros drivers.....	118
Capítulo 8: Como diagnosticar e solucionar problemas.....	120
Diagnóstico da avaliação avançada de pré-inicialização do sistema (ePSA) 3.0 da Dell.....	120
Como executar o diagnóstico ePSA.....	120
Como testar a memória usando o ePSA.....	120
Códigos do botão liga/desliga piscando da pré-inicialização.....	121
Códigos indicadores do disco rígido.....	124
Capítulo 9: Como entrar em contato com a Dell.....	127

Chassi

Este capítulo ilustra as várias vistas de chassis, junto com as portas e os conectores e também explica as combinações de teclas de atalho FN.

Tópicos:

- Vista frontal
- Vista traseira
- Vista interna
- Principais componentes do sistema

Vista frontal

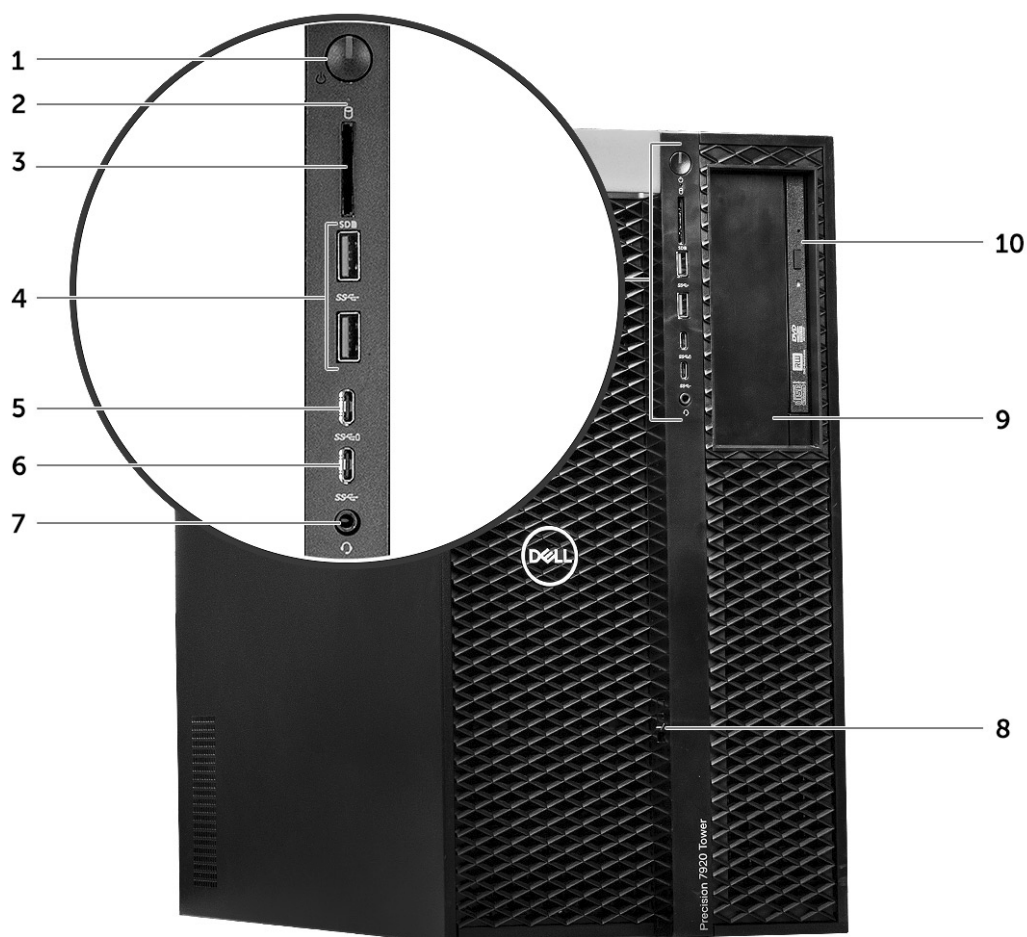

- | | |
|--|--|
| 1. Botão/luz de alimentação | 2. LED de atividade do disco rígido |
| 3. slot de cartão SD | 4. Portas USB 3.2 1x1 de 2ª geração |
| 5. Porta USB 3.0 Type-C com PowerShare | 6. Porta USB 3.2 Type-C |
| 7. Tomada universal de áudio | 8. Trava de liberação da tampa frontal |

9. Compartimento da unidade de disco óptico de 5,25"

10. Compartimento óptico slimline

Vista traseira

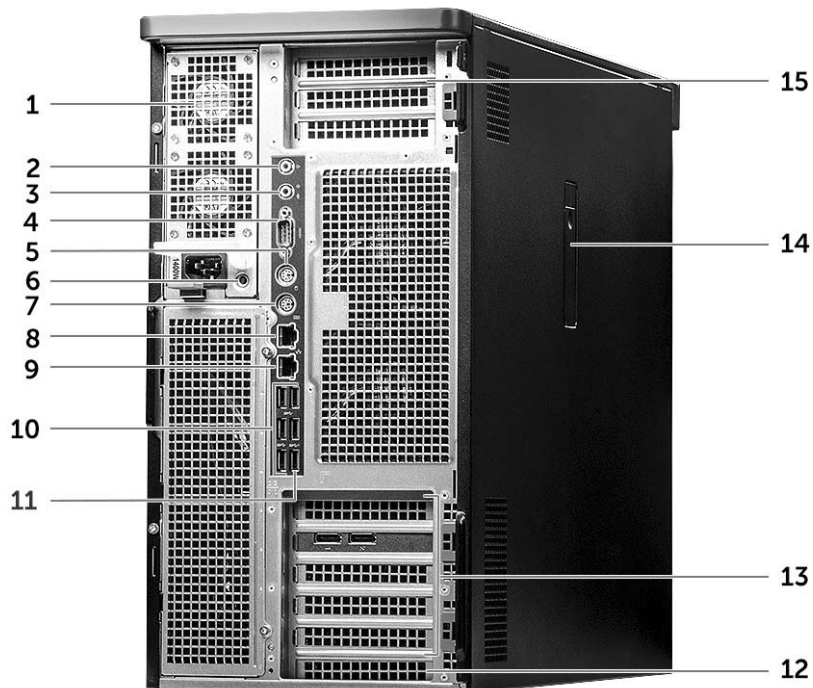

1. Unidade da fonte de alimentação
3. Porta do microfone/entrada de linha
5. Porta do mouse PS/2
7. Porta do teclado PS/2
9. Porta de rede
11. Porta USB 3.0 Type-C com PowerShare
13. Slots de expansão para PCIe
15. Slots de expansão para PCIe (CPU1 necessária)

2. Porta de saída de linha
4. Porta serial
6. LED de BIST da fonte de alimentação
8. Porta de rede (compatível com AMT: opcional)
10. Portas USB 3.2 1x1 de 2ª geração
12. Slot de expansão mecânico
14. Trava de liberação da tampa lateral

Vista interna

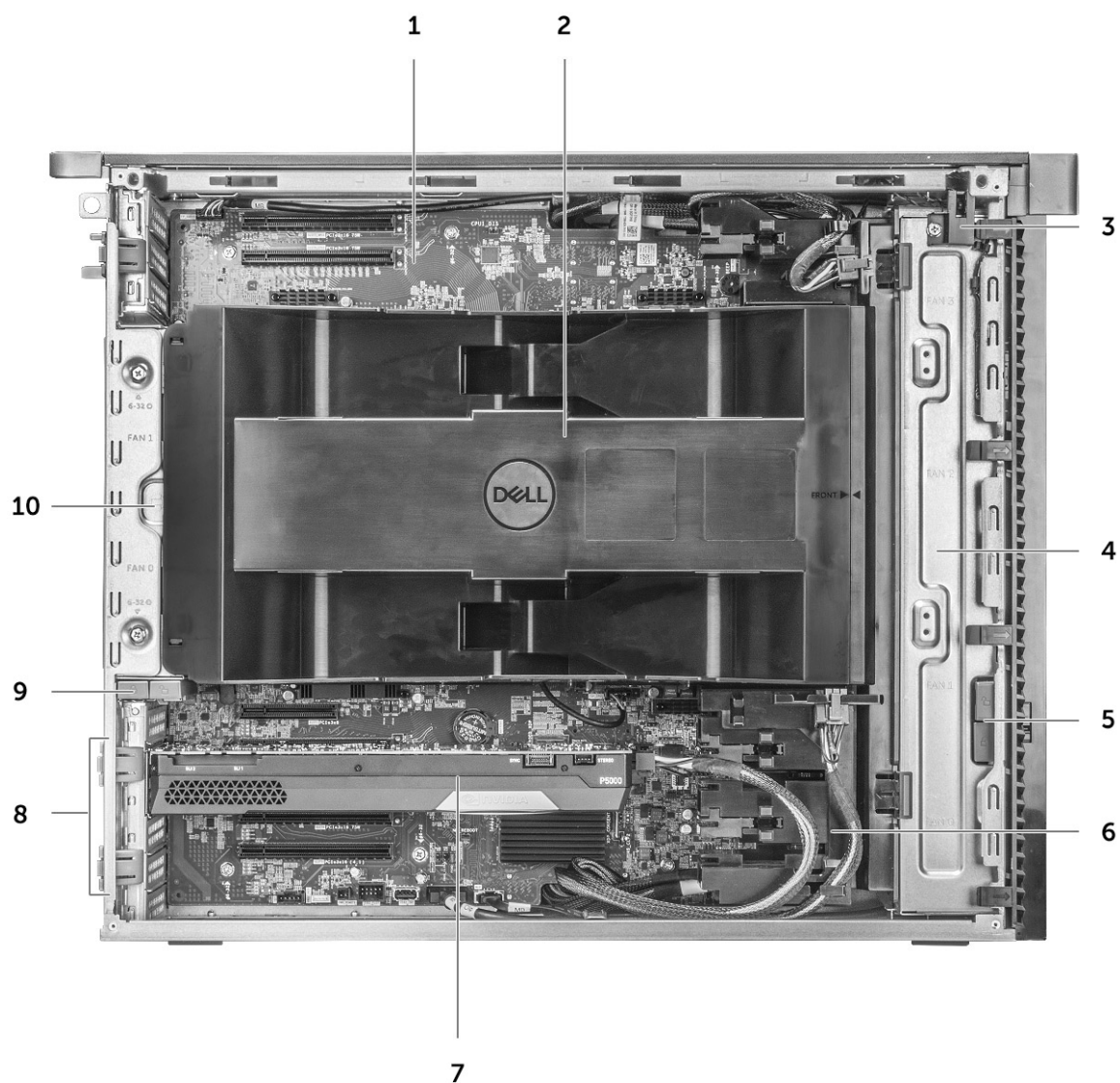

1. Placa de sistema
3. Sensor de violação
5. Botão de travar/destravar o bezel frontal
7. Unidade de processamento gráfico (GPU) energizada
9. Botão de travar/destravar o bezel do HDD traseiro

2. Defletor de ar da CPU e da memória
4. Conjunto do ventilador frontal do sistema
6. Cabos de alimentação PCIe auxiliares
8. Travas de liberação PCIe
10. Ventiladores traseiros

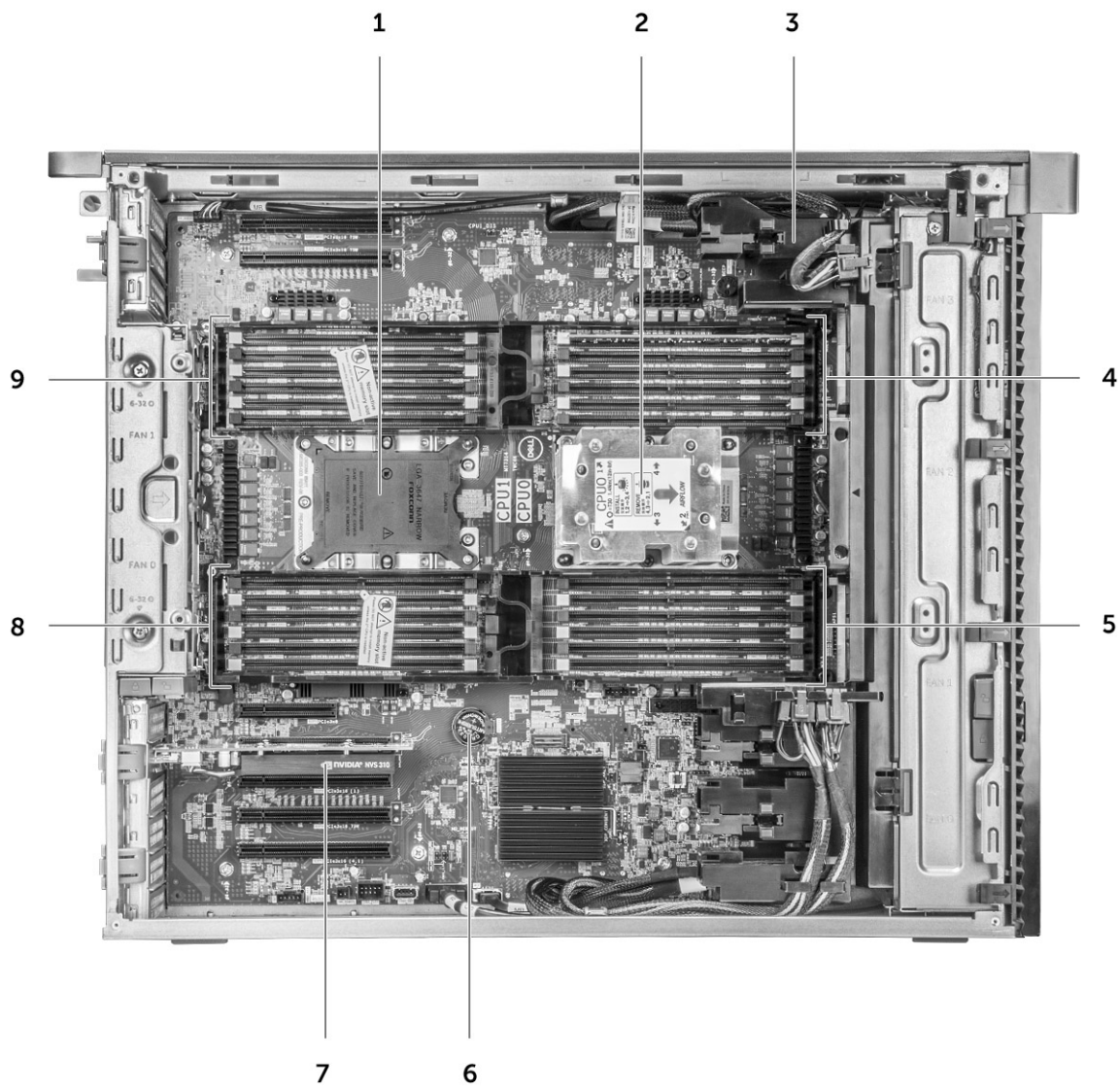

- | | |
|---|---------------------------------|
| 1. soquete da CPU1 | 2. Dissipador de calor da CPU0 |
| 3. Suporte da placa PCIe | 4. Slots de memória da CPU0 |
| 5. Slots de memória da CPU0 | 6. Bateria de célula tipo moeda |
| 7. Placa gráfica PCIe de meio comprimento | 8. Slots de memória da CPU1 |
| 9. Slots de memória da CPU1 | |

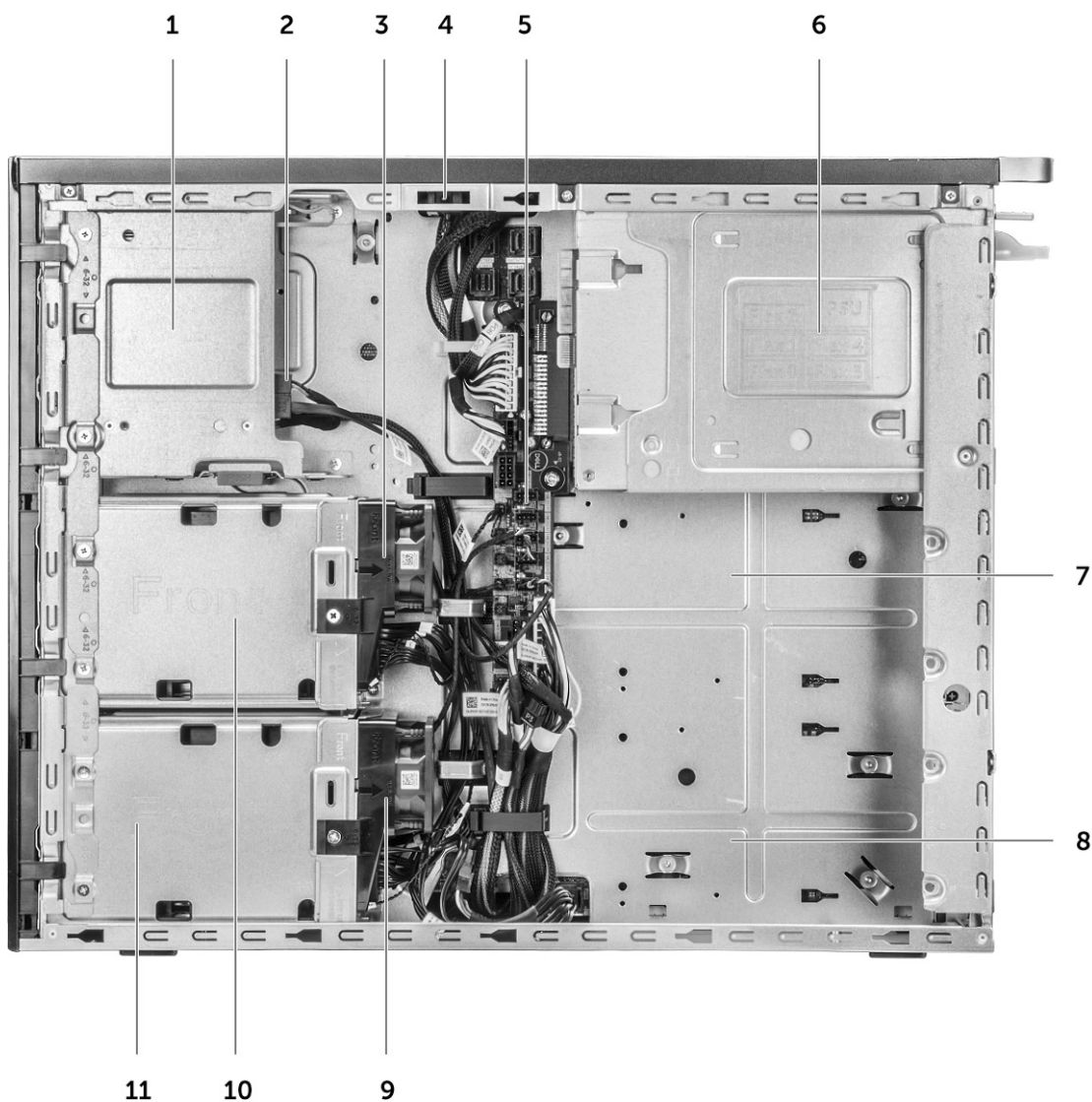

- | | |
|--|--|
| 1. Flex 2 (o padrão é compartimento de ODD slim e de 5,25") | 2. Cabo de dados e cabo de alimentação da ODD slim |
| 3. Suporte de ventilador de HDD 1 | 4. Sensor de violação |
| 5. Placa de controle do ventilador e distribuição de energia | 6. Fonte de alimentação |
| 7. Flex 3 (opcional) | 8. Flex 4 (opcional) |
| 9. Suporte 0 de ventilador de HDD | 10. Invólucro do Flex 1 |
| 11. Invólucro flexível 0 | |

Principais componentes do sistema

Esta seção ilustra os principais componentes do seu sistema e sua localização.

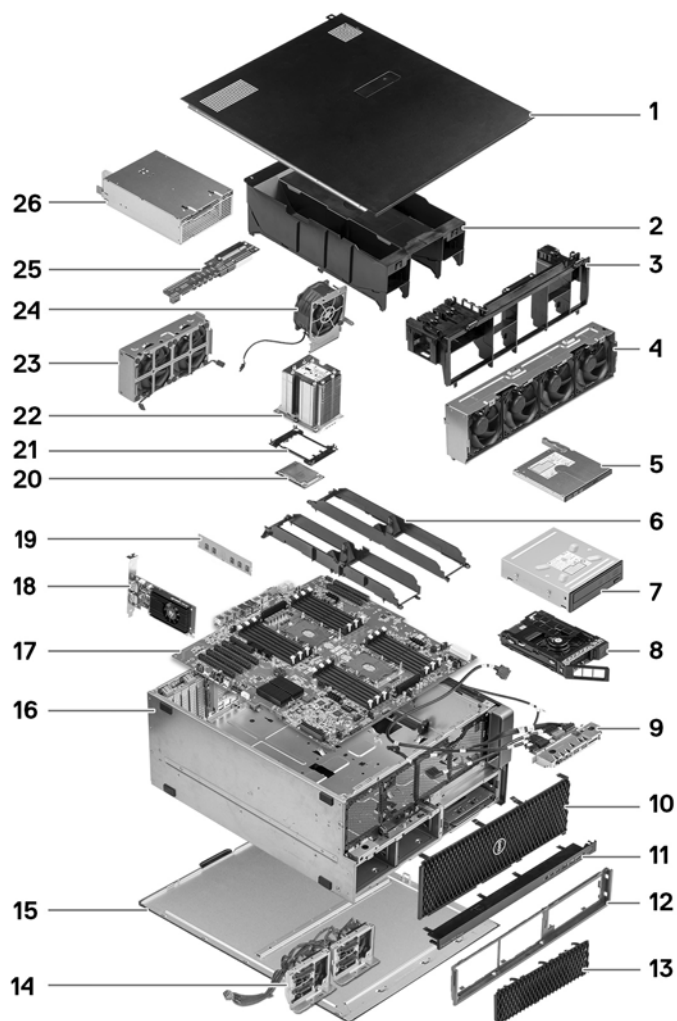

1. Tampa lateral
2. Defletor de ar
3. Suporte da PCIe
4. Conjunto do ventilador frontal do sistema
5. Unidade de disco óptica slim
6. Suporte de memória
7. Unidade de disco óptico de 5,25 polegadas
8. NVMe Flexbay
9. Painel de entrada e saída frontal
10. Painel frontal
11. Painel de entrada e saída frontal
12. Moldura da unidade de disco rígido e da unidade óptica
13. Bezel da unidade de disco rígido
14. Backpane e cabos drop
15. Tampa lateral direita
16. Chassi do computador
17. Placa de sistema
18. Placa de expansão
19. Memória
20. Processador
21. Clipe de travamento da CPU
22. Módulo do dissipador de calor do processador
23. Ventilador frontal do sistema
24. Ventilador do sistema
25. Placa de distribuição de energia

26. Fonte de alimentação (PSU)

 **NOTA:** A Dell fornece uma lista de componentes e seus números de peça para a configuração original do sistema adquirida. Essas peças são disponibilizadas de acordo com as coberturas de garantia adquiridas pelo cliente. Entre em contato com o representante de vendas Dell para obter as opções de compra.











Como trabalhar no computador

Tópicos:

- Instruções de segurança
- Como desligar seu computador — Windows
- Antes de trabalhar na parte interna do computador
- Após trabalhar na parte interna do computador



Instruções de segurança

Use as diretrizes de segurança a seguir para proteger o computador contra possíveis danos e garantir sua segurança pessoal. A menos que indicado de outra forma, cada procedimento incluído neste documento pressupõe que você leu as informações de segurança fornecidas com o computador.

-  **ATENÇÃO:** Antes de trabalhar na parte interna do computador, leia as informações de segurança fornecidas com o computador. Para obter informações adicionais sobre as melhores práticas de segurança, consulte a página inicial de Conformidade de normalização em www.dell.com/regulatory_compliance.
-  **ATENÇÃO:** Desconecte o computador de todas as fontes de energia antes de abrir a tampa ou os painéis do computador. Depois que terminar de trabalhar na parte interna do computador, recoloca todas as tampas, painéis, e parafusos antes de conectar o computador a uma fonte de alimentação.
-  **CUIDADO:** Para evitar danos ao computador, certifique-se de que a superfície de trabalho seja plana e esteja seca e limpa.
-  **CUIDADO:** Para evitar danos aos componentes e placas, segure-os pelas bordas e evite tocar nos pinos e contatos.
-  **CUIDADO:** Você deve somente resolver problemas ou efetuar consertos simples conforme autorizado ou direcionado pela equipe de assistência técnica da Dell. Danos decorrentes de mão-de-obra não autorizada pela Dell não serão cobertos pela garantia. Consulte as instruções de segurança fornecidas com o produto ou em www.dell.com/regulatory_compliance.
-  **CUIDADO:** Antes de tocar em qualquer componente na parte interna do computador, elimine a eletricidade estática de seu corpo tocando em uma superfície metálica sem pintura, como o metal da parte posterior do computador. Enquanto trabalha, toque periodicamente em uma superfície metálica sem pintura para dissipar a eletricidade estática, que poderia danificar componentes internos.
-  **CUIDADO:** Ao desconectar um cabo, puxe-o pelo conector ou pela aba de puxar, e não pelo próprio cabo. Alguns cabos possuem conectores com presilhas ou parafusos borboleta que você precisará soltar antes de desconectar o cabo. Ao desconectar os cabos, mantenha-os alinhados para evitar entortar os pinos do conector. Ao conectar cabos, certifique-se de que as portas e conectores estão corretamente orientados e alinhados.
-  **CUIDADO:** Pressione e ejeite os cartões instalados no leitor de cartão de mídia.
-  **CUIDADO:** Tenha cuidado ao manusear baterias de íons de lítio em notebooks. Baterias inchadas não devem ser usadas e devem ser substituídas e descartadas adequadamente.
-  **NOTA:** A cor do computador e de determinados componentes pode ser diferente daquela mostrada neste documento.

Como desligar seu computador — Windows

 **CUIDADO:** Para não perder dados, salve e feche todos os arquivos abertos e saia dos programas abertos antes de desligar o computador ou remova a tampa lateral.

1. Clique ou toque no ícone .
2. Clique ou toque no ícone  e, em seguida, clique ou toque em **Desligar**.
 -  **NOTA:** Certifique-se de que o computador e todos os dispositivos conectados estão desligados. Se o computador e os dispositivos conectados não tiverem sido desligados automaticamente quando você desligou o sistema operacional, mantenha o botão liga/desliga pressionado por cerca de 6 segundos para desligá-los.

Antes de trabalhar na parte interna do computador

1. Salve e feche todos os arquivos abertos e saia de todos os aplicativos abertos.
2. Desligue o computador. Clique em **Iniciar > Energia > Desligar**.
 -  **NOTA:** Se estiver usando um sistema operacional diferente, consulte a documentação de seu sistema operacional para obter instruções de desligamento.
3. Desconecte o computador e todos os dispositivos conectados de suas tomadas elétricas.
4. Desconecte todos os dispositivos de rede e periféricos conectados ao computador, como o teclado, mouse, monitor e assim por diante.
5. Remova qualquer placa de mídia e de disco óptico do computador, se aplicável.
6. Depois que o computador estiver desligado, pressione e mantenha pressionado o botão liga/desliga por 5 segundos para atarrar a placa de sistema.

 **CUIDADO:** Coloque o computador sobre uma superfície plana, macia e limpa para evitar arranhões na tela.

7. Coloque o computador voltado para baixo.

Após trabalhar na parte interna do computador

 **NOTA:** Deixar parafusos soltos na parte interna do computador pode danificar gravemente o computador.

1. Recoloque todos os parafusos e verifique se nenhum parafuso foi esquecido dentro do computador.
2. Conecte todos os dispositivos externos, periféricos e cabos que removeu antes de trabalhar no computador.
3. Recoloque todas as placas de mídia, discos e quaisquer outras peças que tenham sido removidas antes de trabalhar no computador.
4. Conecte o computador e todos os dispositivos conectados às suas tomadas elétricas.
5. Ligue o computador.

Como remover e instalar componentes

Tópicos:

- Lista de tamanhos de parafusos
- Ferramentas recomendadas
- Fonte de alimentação (PSU)
- Tampa lateral
- Defletor de ar
- Tampa frontal
- Suporte da PCIe
- Sensor de violação
- Conjunto do ventilador frontal do sistema
- Alto-falante do chassi interno
- Bezel do disco rígido e da unidade óptica
- Conjunto da unidade do disco rígido
- NVMe Flexbay
- Bezel de entrada e saída frontal
- Painel frontal de entrada e saída
- Ventilador traseiro do sistema
- Tampa lateral direita
- Moldura da unidade de disco rígido e da unidade óptica
- Unidade óptica fina
- Unidade óptica de 5,25 polegadas
- Placa de controle do ventilador e distribuição de energia
- Cabo do HDD frontal e conjunto montado do ventilador
- Suporte do ventilador
- Unidade de processamento gráfico (GPU)
- Memória
- Bateria de célula tipo moeda
- Módulo do dissipador de calor do processador
- Placa de sistema
- Bateria da controladora RAID
- Módulo VROC

Lista de tamanhos de parafusos

Tabela 1. Lista de parafusos

Componente	Tipo do parafuso	Quantidade
Placa de PSU estendida	#6-32X com 1/4 de polegada	3
Placa FIO	#6-32X com 1/4 de polegada	2
Cabo de ODD slim para acoplamento cego	M3X5.0mm	2
Cabo de ODD slim para acoplamento cego com suporte de ODD	#6-32 UNC X5.45mm	1
Suporte FIO	#6-32X com 1/4 de polegada	1
Tampa lateral direita	#6-32 UNC X7.0mm	2

Tabela 1. Lista de parafusos (continuação)

Componente	Tipo do parafuso	Quantidade
Defletor de ar inferior com direcionamento de ar para cima	M3X5.0mm	3
Defletor de ar inferior com direcionamento de ar para baixo	M3X5.0mm	2
Placa-mãe	#6-32X com 1/4 de polegada	12
Suporte de ventilador frontal: bandeja de MB	#6-32X com 1/4 de polegada	2
Suporte de ventilador frontal: parede frontal	#6-32X com 1/4 de polegada	2
Suporte do módulo de violação	#6-32X com 1/4 de polegada	1
Suporte do ventilador traseiro	#6-32X com 1/4 de polegada	2
Tampa traseira do HDD	#6-32 UNC X7.0mm	2
Suporte do compartimento de HDD Flex0	#6-32 UNC X5.45mm	4
Suporte do ventilador 6025 do compartimento Flex0 para cabo conectado	#6-32 UNC X5.45mm	2
Suporte do ventilador 6025 do compartimento Flex0 para conector automático	#6-32 UNC X5.45mm	2
Suporte de ODD de meia altura dos compartimentos Flex0 e Flex1	#6-32 UNC X5.45mm	4
Suporte do compartimento de HDD Flex1	#6-32 UNC X5.45mm	4
Suporte do ventilador 6025 do compartimento Flex1 para cabo conectado	#6-32 UNC X5.45mm	2
Suporte do ventilador 6025 do compartimento Flex1 para conector automático	#6-32 UNC X5.45mm	2
Suporte do compartimento de HDD Flex2	#6-32 UNC X5.45mm	4
Suporte do ventilador 6025 do compartimento Flex2 para cabo conectado	#6-32 UNC X5.45mm	2
Suporte de HDD do compartimento Flex3	#6-32 UNC X5.45mm	4
Suporte do ventilador 6025 do compartimento Flex3 para cabo conectado	#6-32 UNC X5.45mm	2
Suporte de HDD do compartimento Flex4	#6-32 UNC X5.45mm	4
Suporte do ventilador 6025 do compartimento Flex4 para cabo conectado	#6-32 UNC X5.45mm	2
Suporte da ODD de meia altura	M3X5.0mm	4
Placa HSBP	#6-32 UNC X5.45mm	3
Resfriamento da CPU0/resfriamento líquido da CPU0	Pino de metal Torx T-30	4
Resfriamento da CPU1/resfriamento líquido da CPU1	Pino de metal Torx T-30	4
Suporte de resfriamento líquido	#6-32 UNC X5.45mm	12

Ferramentas recomendadas

Os procedimentos descritos neste documento podem exigir as seguintes ferramentas:

- Chave Phillips nº 0
- Chave de fenda Phillips nº 1
- Chave Phillips nº 2
- Estilete de plástico — recomendado para técnico em campo
- Chave de fenda torx T-30

Fonte de alimentação (PSU)

Como remover a PSU

1. Siga o procedimento descrito em *Antes de trabalhar na parte interna do computador*.
2. Desconecte o cabo de alimentação do sistema.
3. Pressione a trava de liberação da PSU [1] e remova a fonte de alimentação do sistema [2].

NOTA: Se a PSU não puder ser removida, remova a tampa lateral direita do sistema e verifique se a PSU está presa com um parafuso.



Como instalar a PSU

1. Deslize a unidade de fonte de alimentação para o slot da PSU no sistema.
2. Conecte o cabo de alimentação ao sistema.
3. Siga o procedimento descrito em *Após trabalhar na parte interna do computador*. Após trabalhar na parte interna do computador na página 15

Tampa lateral

Como remover a tampa lateral

1. Siga o procedimento descrito em Antes de trabalhar na parte interna do computador.

 **CUIDADO: O sistema não ligará enquanto a tampa lateral estiver fora do lugar. Além disso, o sistema será desligado se a tampa lateral for removida enquanto o sistema estiver ligado.**

2. Para remover a tampa lateral:

3. Pressione a trava



4. Puxe a trava [1] para cima e gire-a para liberar a tampa [2].

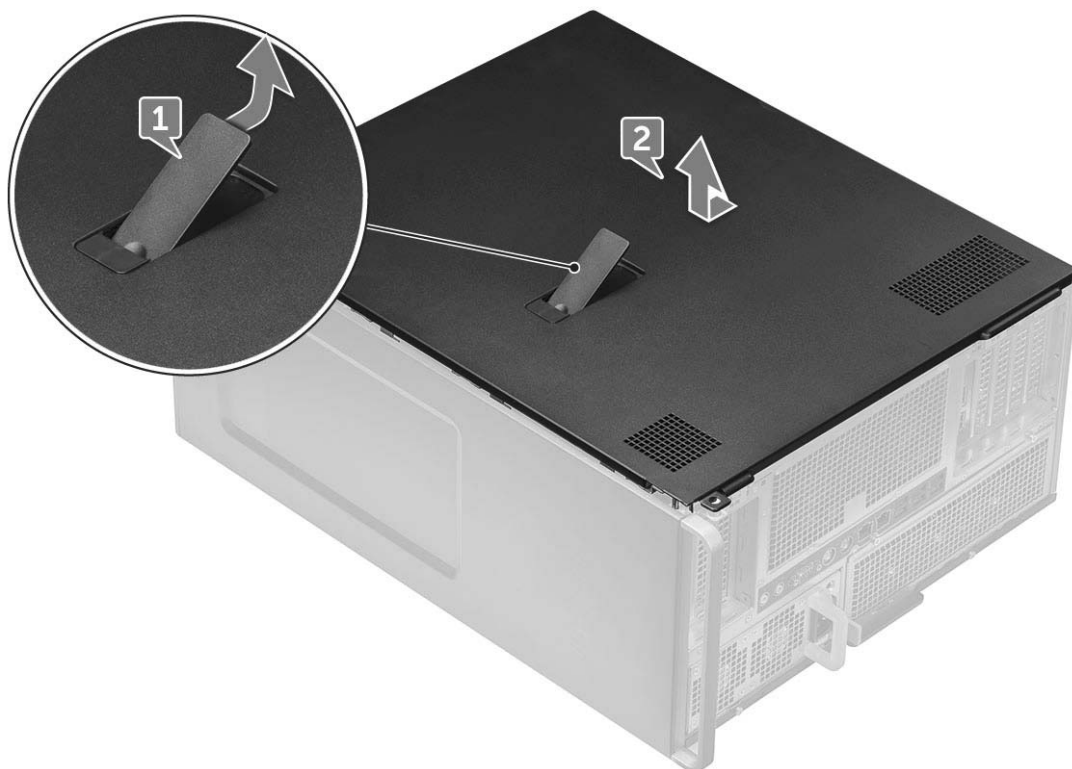

5. Levante a tampa para removê-la do sistema.

Como instalar a tampa lateral

1. Primeiro, segure e alinhe a parte inferior da tampa lateral ao chassi.
2. Certifique-se de que o gancho na parte inferior da tampa lateral se encaixe no entalhe no sistema.
3. Pressione a tampa do sistema até que ela encaixe no lugar com um clique.

⚠ CUIDADO: O sistema não ligará sem a tampa lateral. Além disso, o sistema será desligado se a tampa lateral for removida enquanto o sistema estiver ligado.

4. Siga o procedimento descrito em Após trabalhar na parte interna do computador.

Defletor de ar

Como remover o defletor de ar

1. Siga o procedimento descrito em Antes de trabalhar na parte interna do computador.
2. Remova a tampa lateral.
3. Para remover o conjunto montado do ventilador do defletor de ar:
 - a. Desconecte o cabo do conector do ventilador da placa de sistema [1].
 - b. Retire o defletor do sistema [2].

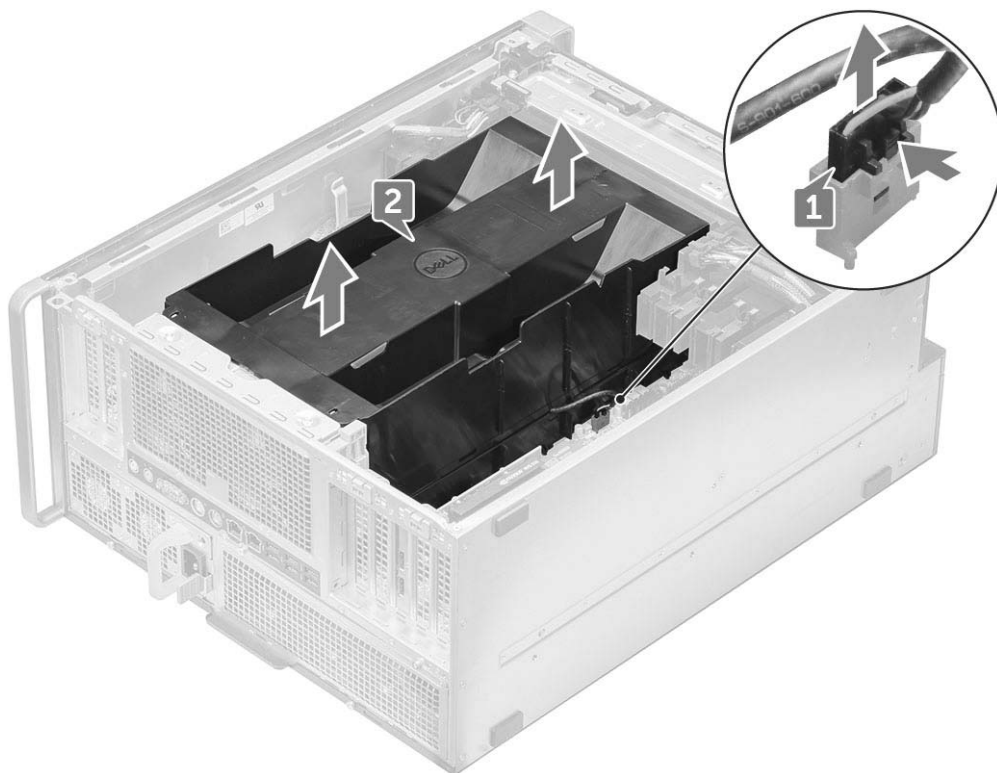

Como instalar o conjunto montado do ventilador do defletor de ar

1. Posicione o defletor em sua respectiva posição e certifique-se de que a aba esteja encaixada no sistema.
2. Pressione o defletor para abaixo até travá-lo com um clique.
3. Reconecte o cabo do conector do ventilador à placa de sistema.
4. Instale a tampa lateral.
5. Siga o procedimento descrito em Após trabalhar na parte interna do computador.

Como remover o ventilador com defletor de ar

1. Siga o procedimento descrito em Antes de trabalhar na parte interna do computador.
2. Remova a/o:
 - a. tampa lateral
 - b. como remover o defletor de ar (superior)
3. Vire o defletor para ver o ventilador.
4. Para remover o ventilador, solte o cabo do conector do ventilador que está preso às travas [1] e [2].

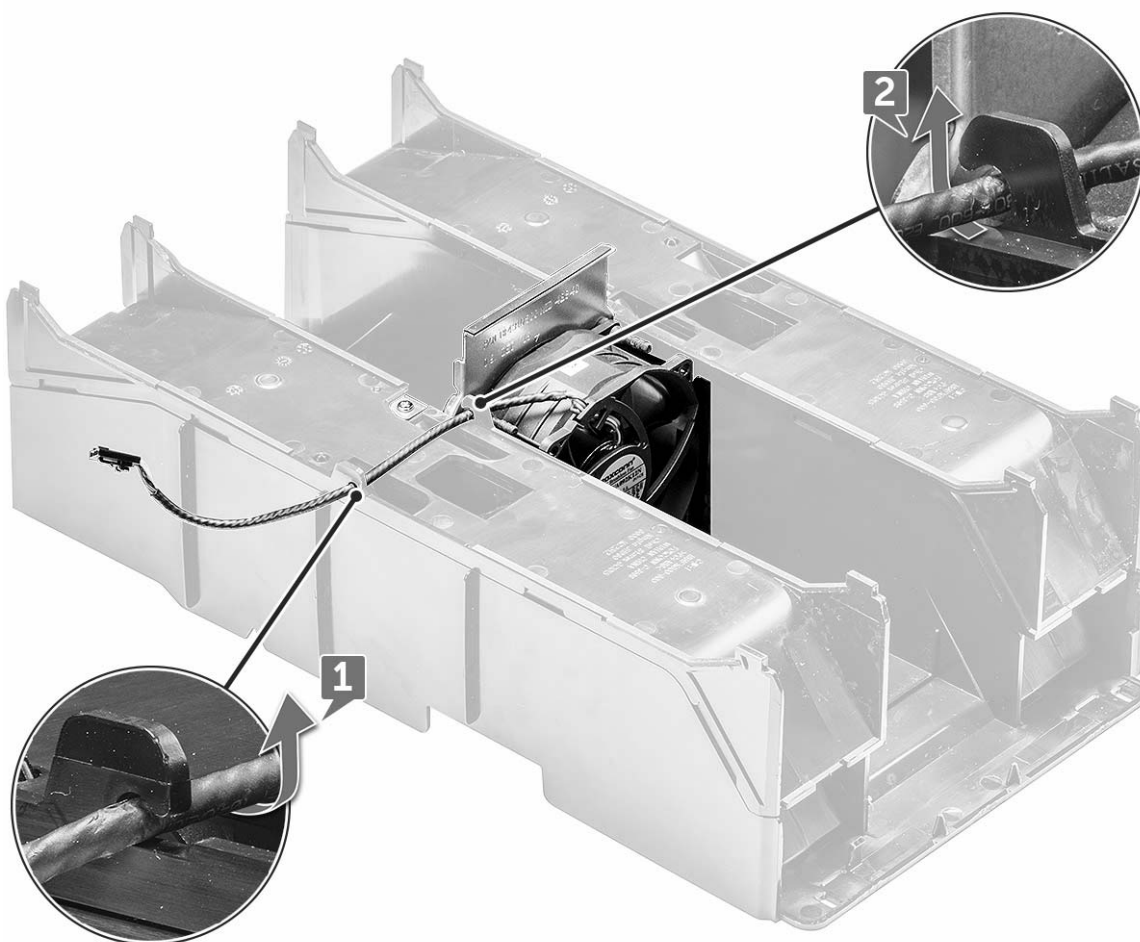

5. Remova os parafusos que prendem o ventilador ao defletor de ar [1] e, em seguida, retire o ventilador do defletor de ar [2].

i **NOTA:** O defletor precisará ser levemente aberto para possibilitar sua remoção.

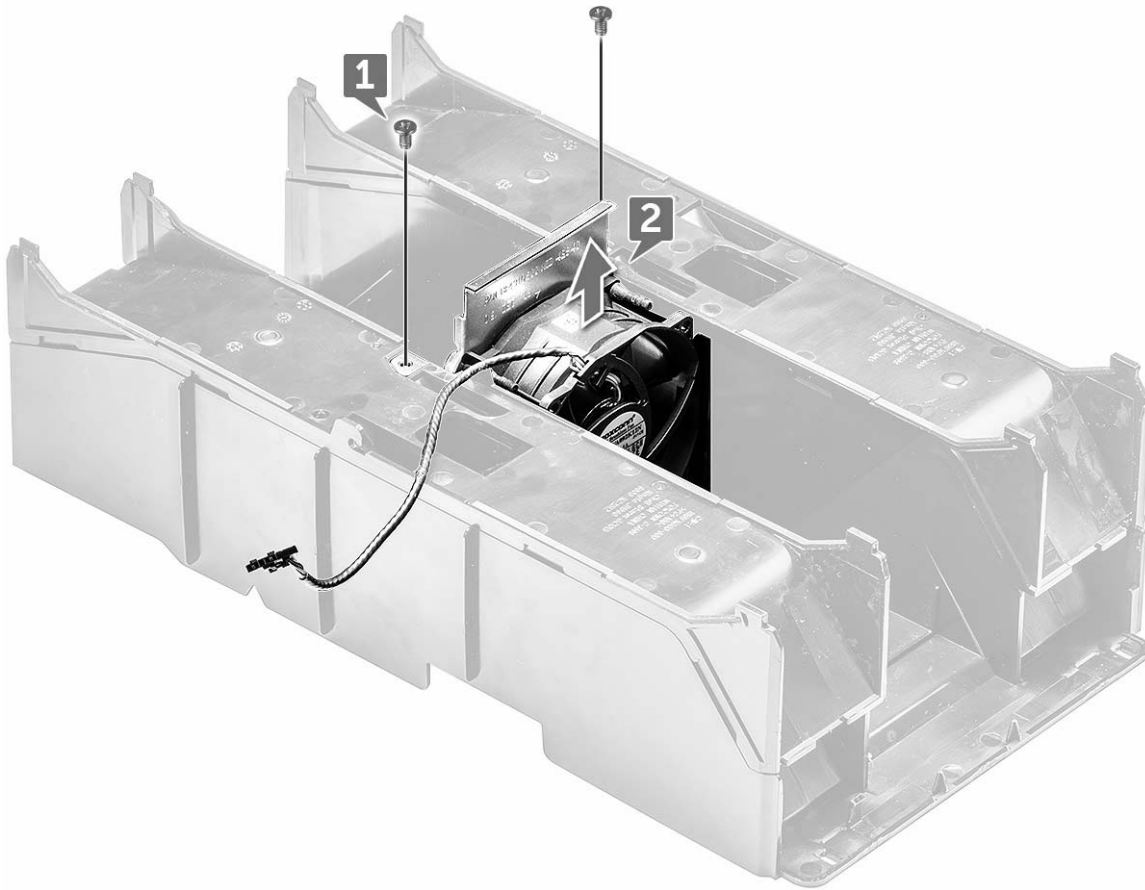

Como instalar o ventilador com defletor de ar

1. Coloque o ventilador em sua posição no interior do defletor de ar.
2. Recoloque os parafusos que prendem o ventilador ao defletor de ar.
3. Passe de volta o cabo do conector do ventilador pelas travas no defletor de ar e vire ao contrário.
4. Instale:
 - a. defletor de ar (superior)
 - b. tampa lateral
5. Siga o procedimento descrito em Após trabalhar na parte interna do computador.

Tampa frontal

Como remover a tampa frontal

1. Siga o procedimento descrito em Antes de trabalhar na parte interna do computador.
2. Remova a tampa lateral.
3. Para remover o painel frontal:
 - a. Pressione a trava e levante as presilhas de retenção para liberar a o painel frontal do sistema.



- b. Gire o bezel para frente e remova o bezel frontal do sistema.



Instalar a tampa frontal

1. Segure o bezel e certifique-se de que os ganchos no bezel se encaixam nos entalhes do sistema.
2. Gire o bezel para frente e pressione o bezel frontal até que as abas encaixem no lugar.
3. Siga o procedimento descrito em Após trabalhar na parte interna do computador.

Suporte da PCIe

Como remover o suporte da placa PCIe

1. Siga o procedimento descrito em Antes de trabalhar na parte interna do computador.

2. Remova o seguinte:

- a. tampa lateral
- b. defletor de ar

3. Para remover o suporte da placa PCIe:

i **NOTA:** Se placas de altura completa já estiverem instaladas, você deverá removê-las antes de retirar o suporte.

i **NOTA:** Se a placa MegaRAID 9460 já estiver instalada, desconecte o Super CAP da placa antes de remover o suporte da placa PCIe do sistema.

- a. Para desconectar os cabos de alimentação nas duas laterais do suporte da placa, pressione a aba e solte-a do slot de cabo no suporte da placa PCIe [1] e [2].
- b. Solte os dois cabos que passam pelo clipe no suporte da placa [3].

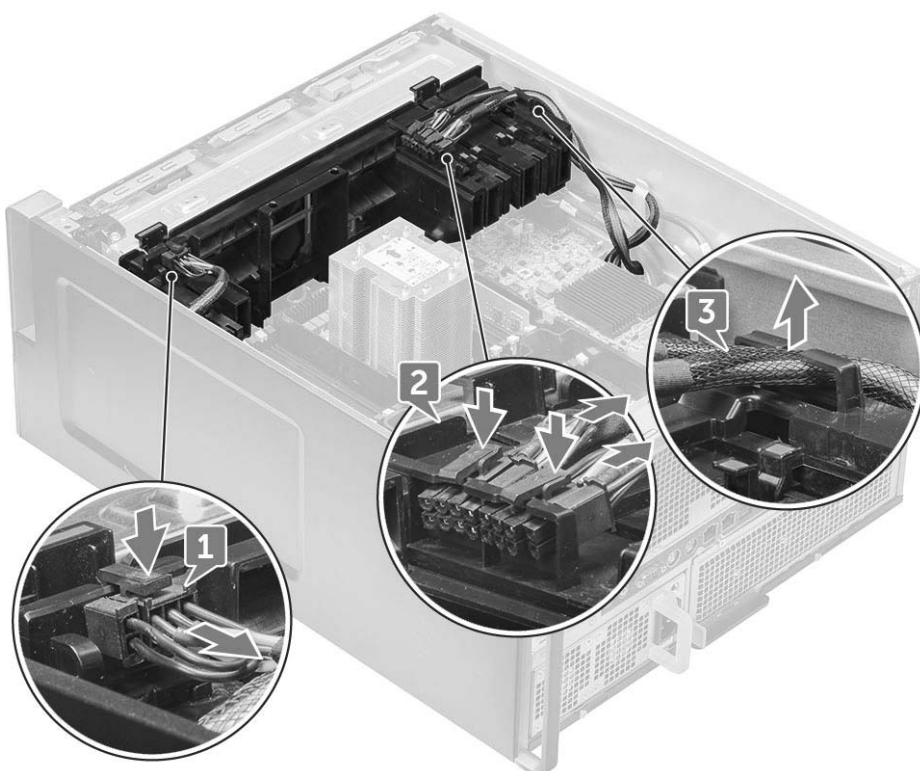

4. Solte as travas que conectam o conjunto do ventilador frontal do sistema e, em seguida, retire o suporte da placa PCIe do chassi.

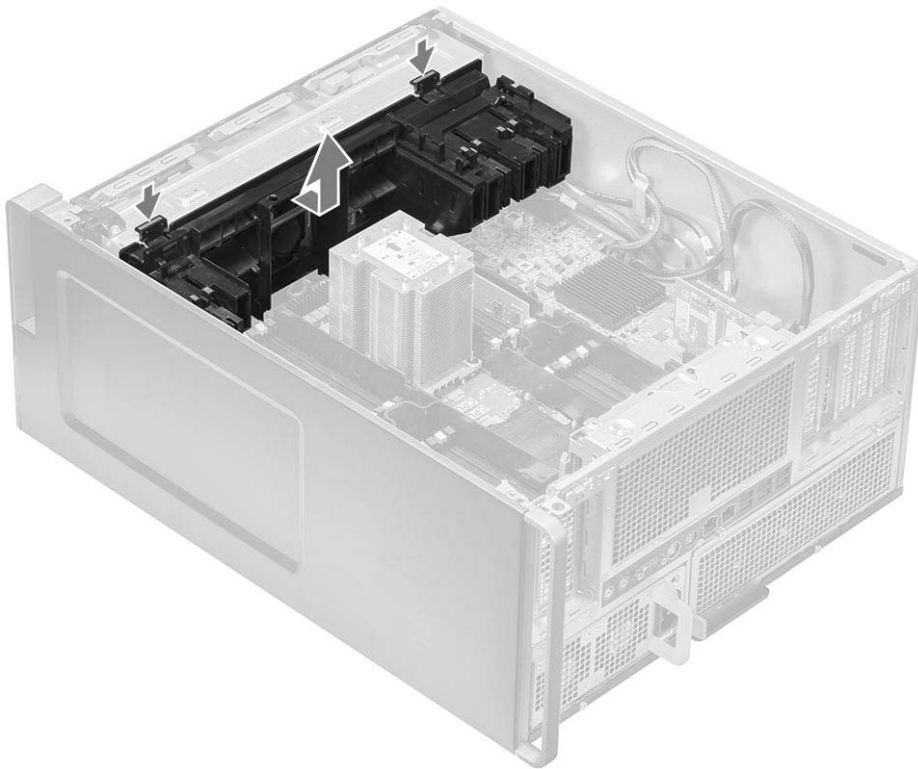

Instalar o suporte da placa PCIe

1. Alinhe o suporte da placa PCIe ao slot na parte frontal do conjunto do ventilador do sistema e, em seguida, pressione para baixo encaixá-lo no lugar.
2. Passe novamente os dois cabos pelo clipe no suporte da placa PCIe.
3. Conecte os cabos de alimentação nas laterais aos slots de cabo no suporte da placa PCIe.
4. Reinstale as placas de comprimento completo, caso tenham sido removidas.
5. Se o MegaRAID 9460 foi removido, reconecte o Super CAP à placa.
6. Instale:
 - a. defletor de ar
 - b. tampa lateral
7. Siga o procedimento descrito em Após trabalhar na parte interna do computador.

Sensor de violação

Remover a chave de violação

1. Siga o procedimento descrito em Antes de trabalhar na parte interna do computador.
2. Remova a tampa lateral direita.
3. Para remover o sensor de violação que está localizado na parte inferior da placa de sistema:

NOTA: O sistema não ligará enquanto o sensor de violação não for instalado.

- a. Pressione o botão do sensor de violação em direção à parte inferior do chassi [1, 2].
- b. Puxe o sensor de violação para baixo para removê-lo do slot [3].

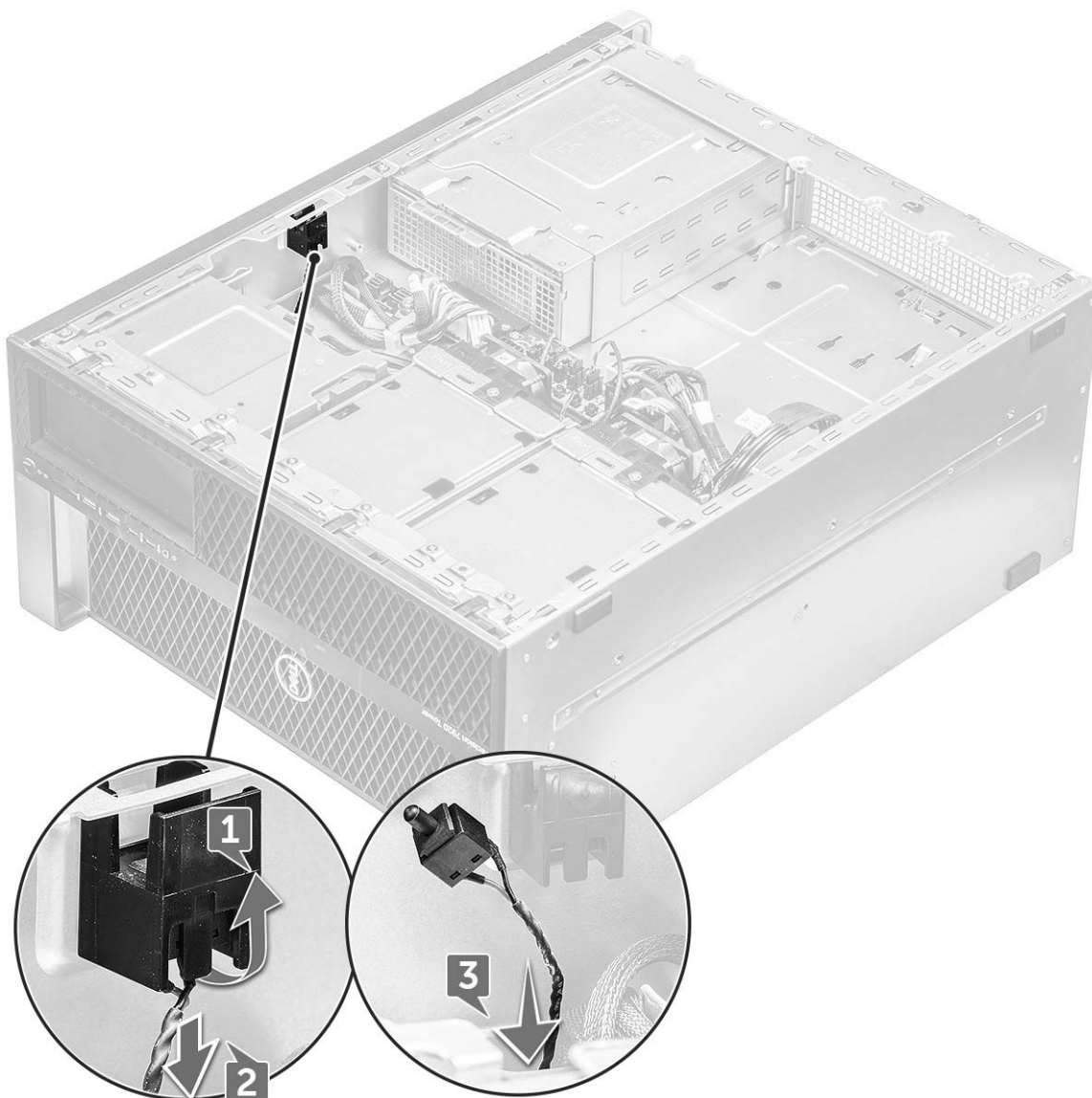

4. Instale a tampa lateral direita
5. Vire o sistema novamente, posicionando a tampa do sistema voltada para cima, que é onde está localizada a trava de liberação.
6. Remova os seguintes componentes:
 - a. tampa lateral
 - b. defletor de ar
 - c. suporte da placa PCIe
7. Para remover o módulo do sensor de violação:
 - a. Puxe o cabo do sensor de violação inferior em direção ao chassi [1].
 - b. Pressione a aba para desconectar o cabo do sensor de violação da placa de sistema [2].
 - c. Passe os cabos do sensor de violação pelo clipe no chassi para removê-los [3].
 - d. Remova o parafuso do módulo de violação [4].
 - e. Retire o módulo de violação do conjunto do ventilador frontal do sistema [5].

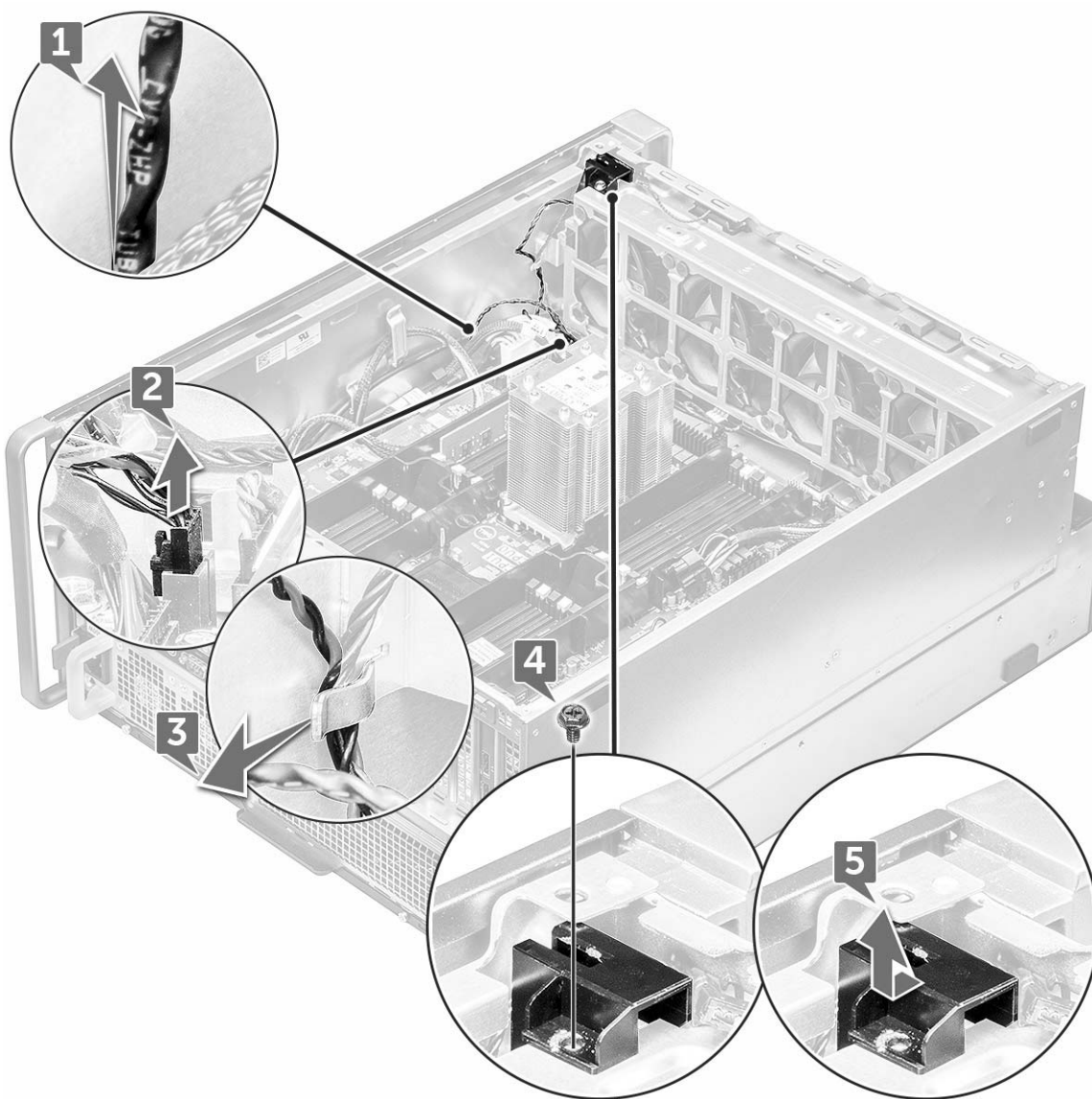

Instalar a chave de violação

1. Coloque o módulo do sensor de violação no slot no conjunto do ventilador frontal do sistema.
2. Para prender o módulo do sensor de violação ao chassi do ventilador frontal do sistema, recoloque o único parafuso no módulo.
3. Passe os cabos do sensor de violação pelo clipe no chassi.
4. Conecte o cabo do sensor de violação à placa de sistema.
5. Empurre para baixo o cabo do sensor de violação inferior em direção ao chassi inferior.
6. Recoloque os seguintes componentes:
 - a. suporte da placa gráfica PCIe
 - b. defletor de ar
 - c. tampa lateral
7. Remova a tampa lateral direita.
8. Empurre para cima o cabo do sensor de violação do chassi superior.
9. Insira e deslize o sensor de violação no respectivo slot do chassi para prendê-lo.
10. Siga o procedimento descrito em Após trabalhar na parte interna do computador.

Conjunto do ventilador frontal do sistema

Como remover o conjunto do ventilador frontal do sistema

1. Siga o procedimento descrito em Antes de trabalhar na parte interna do computador.
2. Remova o seguinte:
 - a. tampa lateral
 - b. bezel frontal
 - c. defletor de ar
 - d. suporte da placa PCIe
3. Para remover conjunto do ventilador do sistema:
 - a. Remova o único parafuso no módulo do sensor de violação [1] e retire-o do chassi do ventilador do sistema [2].
 - b. Desconecte o cabo do alto-falante interno do chassi que está preso ao conector, retire-o passando pelo clipe no chassi do ventilador do sistema [3] e, por fim, remova-o do chassi [4].

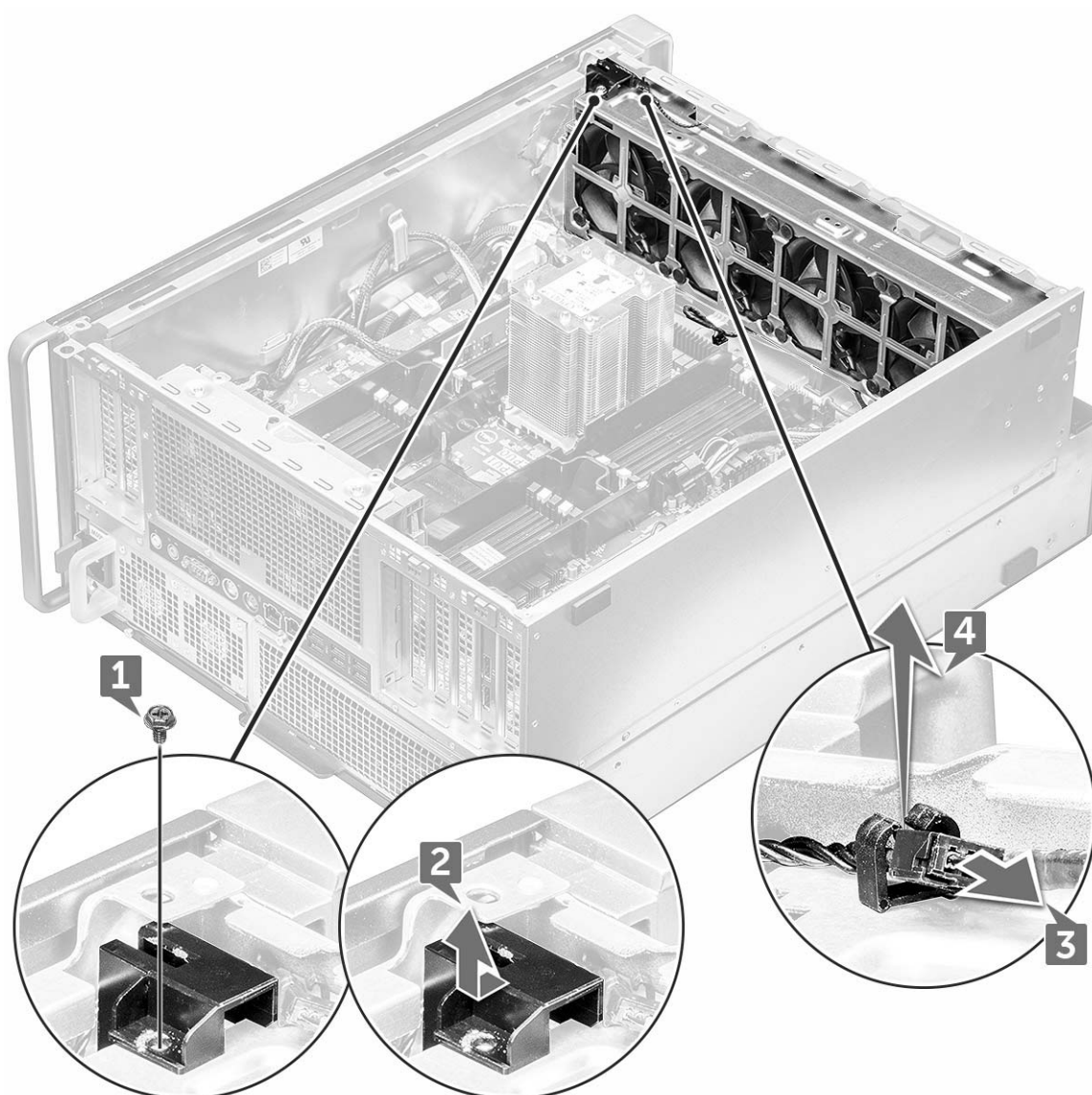

4. Desconecte os quatro cabos do ventilador do sistema dos respectivos conectores na placa de sistema.



⚠ CUIDADO: Não puxe o conector pelos fios do cabo. Em vez disso, desconecte a extremidade do conector para remover o cabo. Se você puxar os fios do cabo, poderá soltá-los do conector.

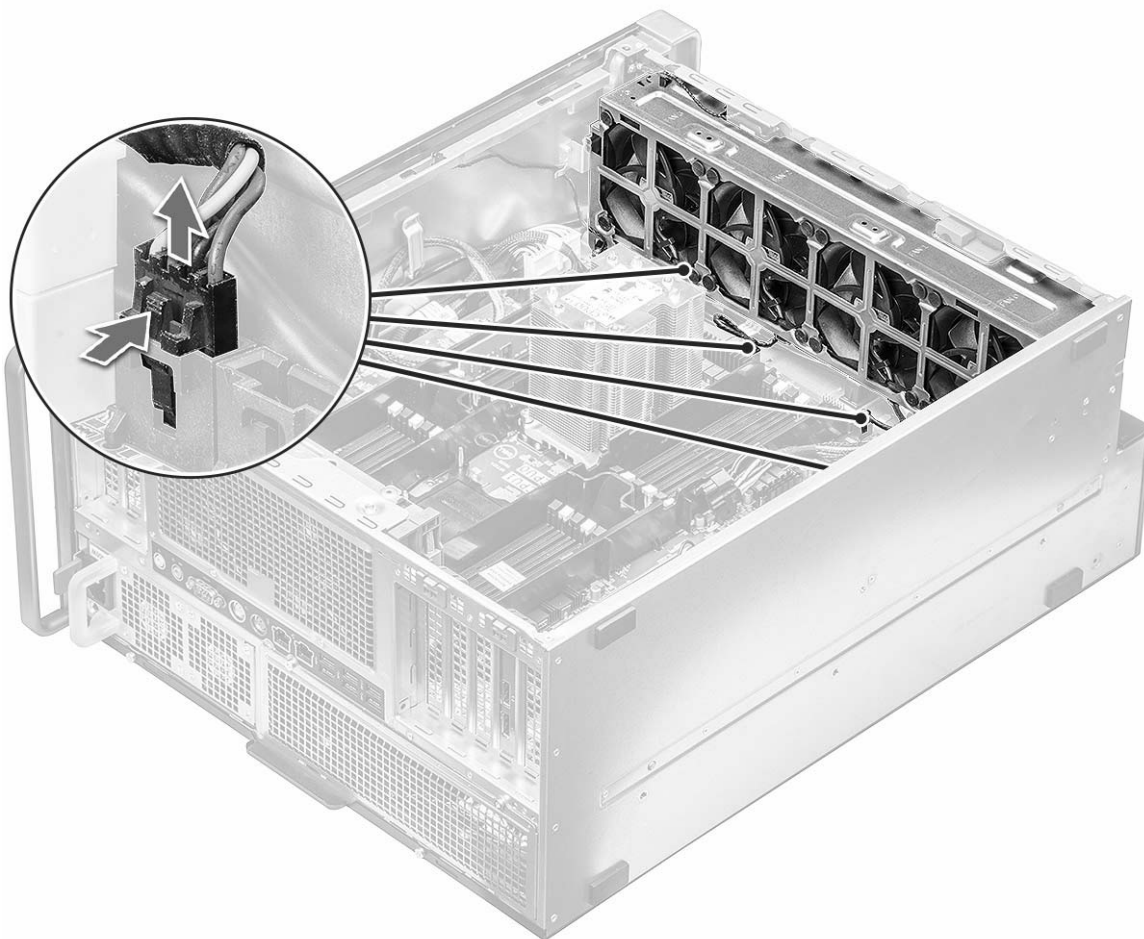

5. Remova os dois parafusos que prendem o chassi do ventilador ao sistema [1] e os dois parafusos que prendem o chassi do ventilador à parte frontal do sistemas [2].

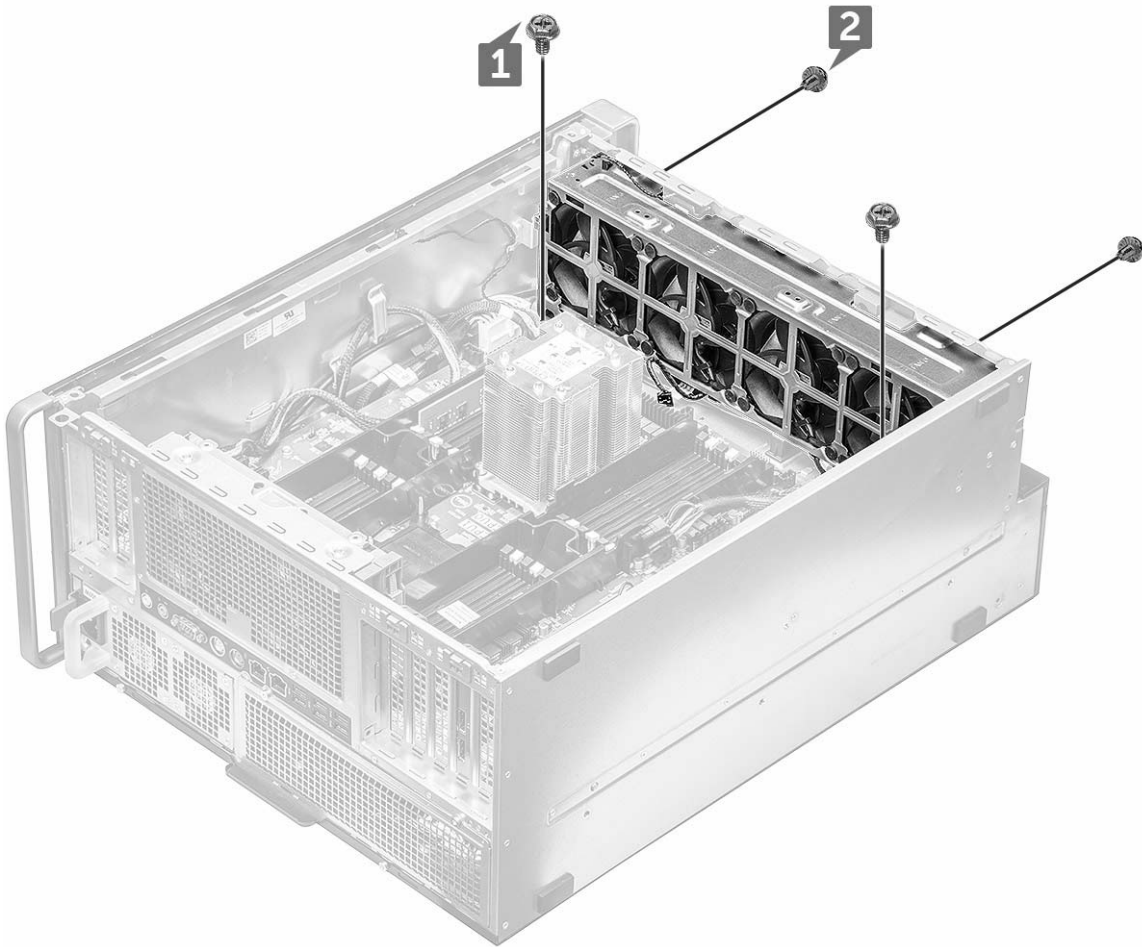

6. Gire e retire o conjunto do ventilador do sistema.

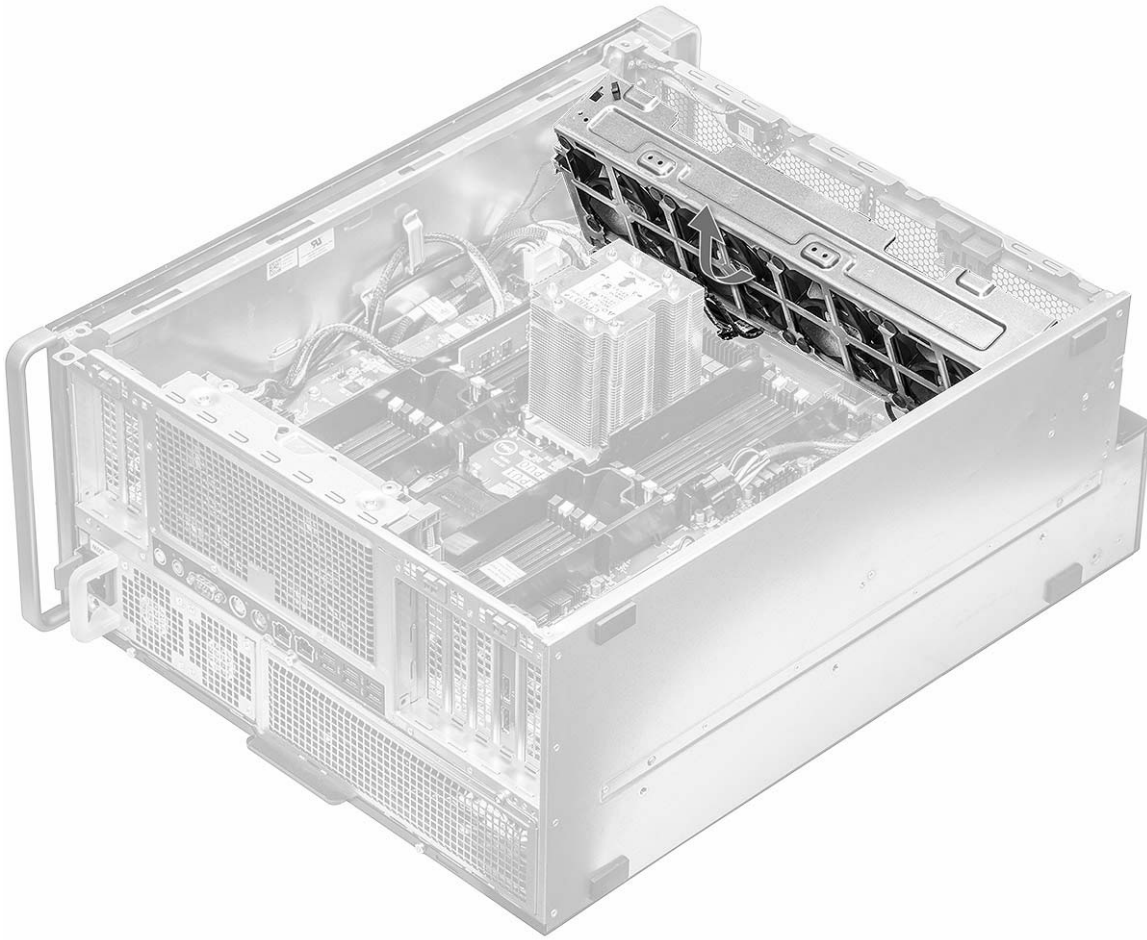

Como instalar o conjunto do ventilador frontal do sistema

1. Segure o ventilador do sistema pelos lados com a extremidade do cabo virada para a parte inferior do chassi.
2. Recoloque os dois parafusos que prendem o conjunto do ventilador do sistema à parte frontal do sistema.
3. Recoloque os dois parafusos que prendem o conjunto do ventilador do sistema ao sistema.
4. Conecte os quatro cabos do ventilador do sistema à placa de sistema.
5. Passe novamente o cabo do alto-falante interno do chassi pelo clipe no conjunto do ventilador do sistema e, em seguida, conecte o alto-falante interno do chassi ao conector.
6. Recoloque o módulo do sensor de violação no slot do conjunto do ventilador e, em seguida, insira o parafuso para prendê-lo ao conjunto do ventilador do sistema.
7. Instale os seguintes componentes:
 - a. suporte da placa gráfica PCIe
 - b. defletor de ar
 - c. bezel frontal
 - d. tampa lateral
8. Siga o procedimento descrito em Após trabalhar na parte interna do computador.

Alto-falante do chassi interno

Como remover o alto-falante interno do chassi

1. Execute os procedimentos descritos em Antes de trabalhar na parte interna do computador.
2. Remova o seguinte:

- a. tampa lateral
 - b. painel frontal
3. Para remover o alto-falante do chassi interno:
 - a. Desconecte uma extremidade do cabo do alto-falante do chassi interno do conector na placa de sistema [1].
 - b. Retire o cabo do alto-falante do chassi interno do clipe na montagem do ventilador do sistema.
 4. Pressione e segure as abas [2] em ambos os lados do alto-falante interno do chassi para deslizar e removê-lo do sistema [3].

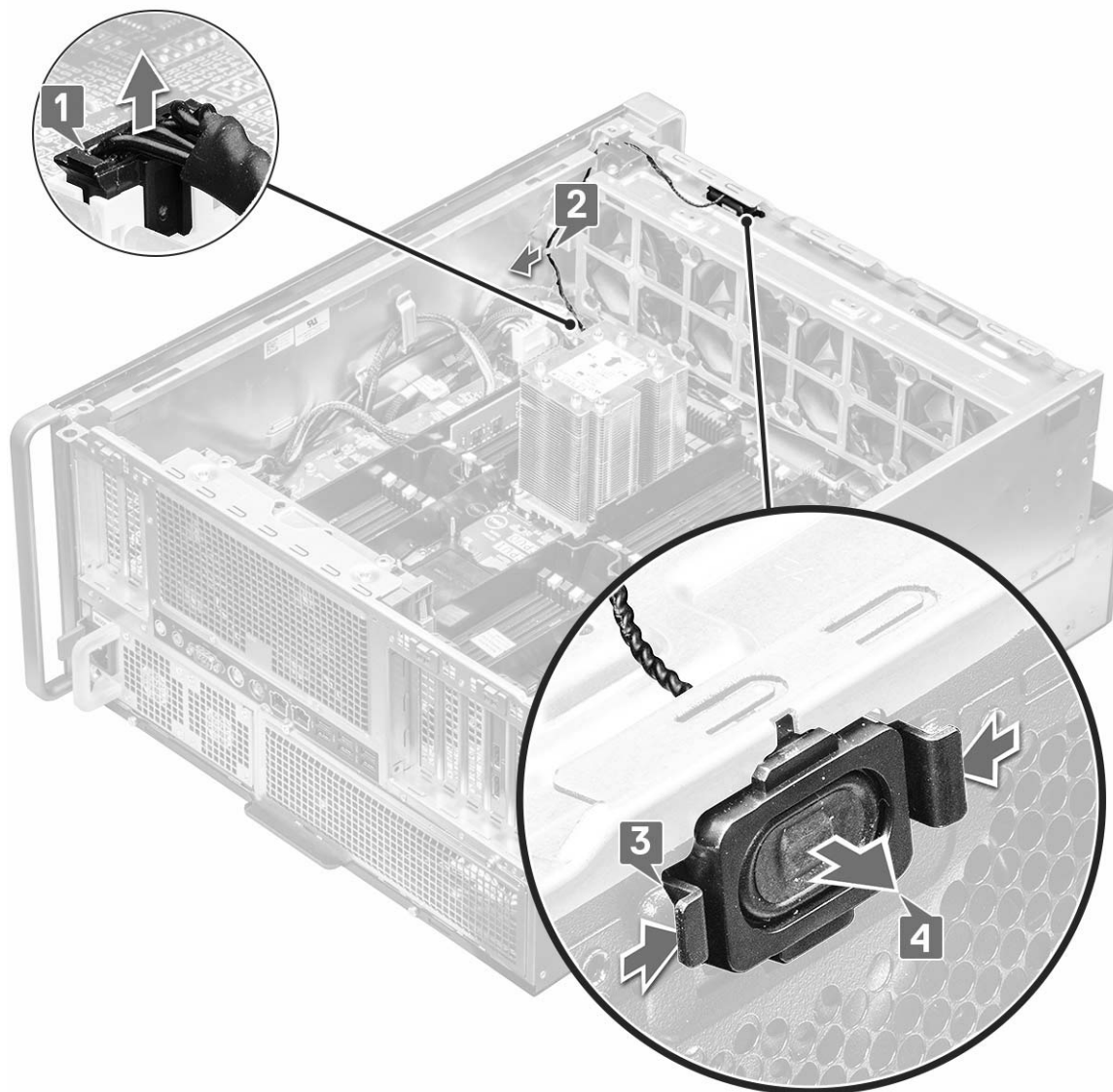

Como instalar o alto-falante interno do chassi

1. Pressione e mantenha pressionadas as abas nas laterais do alto-falante interno do chassi e, em seguida, deslize o módulo do alto-falante em direção ao slot para prendê-lo ao sistema.
2. Passe o cabo do alto-falante interno do chassi pelo clipe no conjunto do ventilador do sistema.
3. Conecte a extremidade do cabo do alto-falante interno do chassi ao conector no conjunto do ventilador do sistema.
4. Instale os seguintes componentes:
 - a. defletor de ar
 - b. bezel frontal
 - c. tampa lateral
5. Siga o procedimento descrito em Após trabalhar na parte interna do computador.

Bezel do disco rígido e da unidade óptica

Como remover o painel do HDD

1. Siga o procedimento descrito em Antes de trabalhar na parte interna do computador.
2. Remova os seguintes componentes:
 - a. tampa lateral
 - b. bezel frontal
3. Para remover o bezel do HDD:
 - a. Pressione o botão de destravamento azul [1], localizado próximo ao conjunto do ventilador frontal do sistema.
 - b. Deslize a trava [2] no bezel de I/O frontal para soltar o bezel do HDD do chassi [3].

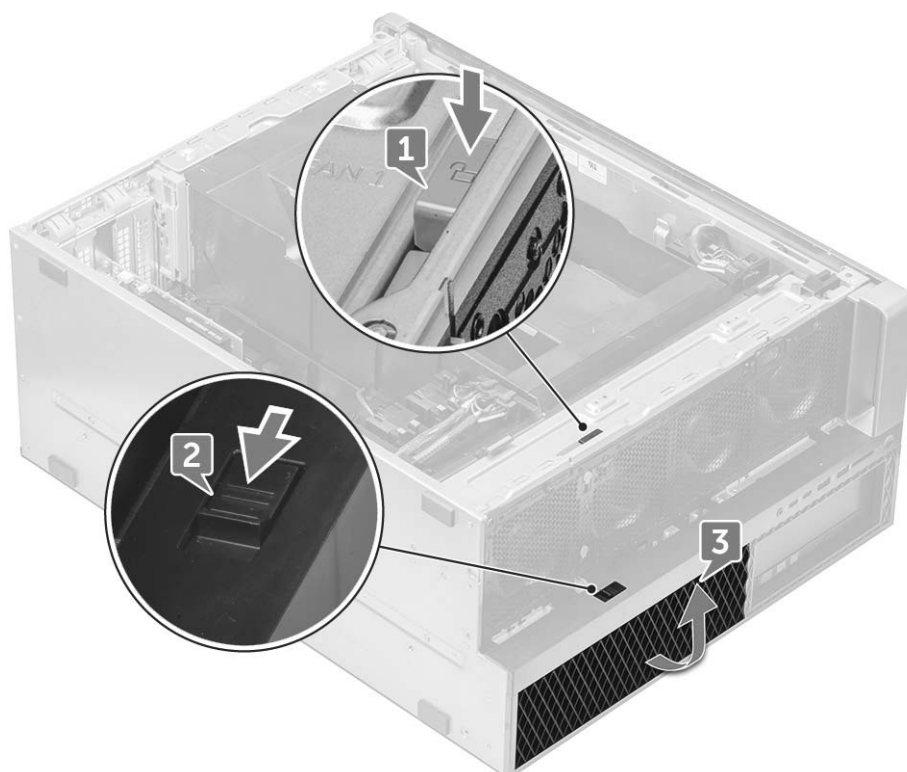

- c. Gire e retire o bezel do HDD do chassi [3].
4. Opcional: remova o painel da unidade de disco óptico do chassi, erguendo as bordas do painel e levantando-o.

Como instalar o painel do HDD

1. Se o painel do ODD for removido, instale-o, alinhando o entalhe do painel dentro do slot no chassi (Opcional).
2. Alinhe o bezel do HDD aos seus respectivos slots no chassi e pressione-o contra o chassi.
3. Pressione o botão de travamento azul, localizado próximo ao conjunto do ventilador frontal do sistema, para prender o bezel do HDD ao chassi.
4. Instale os seguintes componentes:
 - a. bezel frontal
 - b. tampa lateral
5. Siga o procedimento descrito em Após trabalhar na parte interna do computador.

Conjunto da unidade do disco rígido

Como remover a bandeja do HDD

1. Siga o procedimento descrito em Antes de trabalhar na parte interna do computador.
2. Remova a/o:
 - a. tampa lateral
 - i** **NOTA:** Não remova a tampa lateral se o bezel frontal de I/O estiver destravado.
 - b. Bezel do HDD
 - i** **NOTA:** Remova apenas o bezel do HDD.
3. Para remover a bandeja do HDD:
 - a. Pressione o botão de liberação [1] para desbloquear a trava [2].

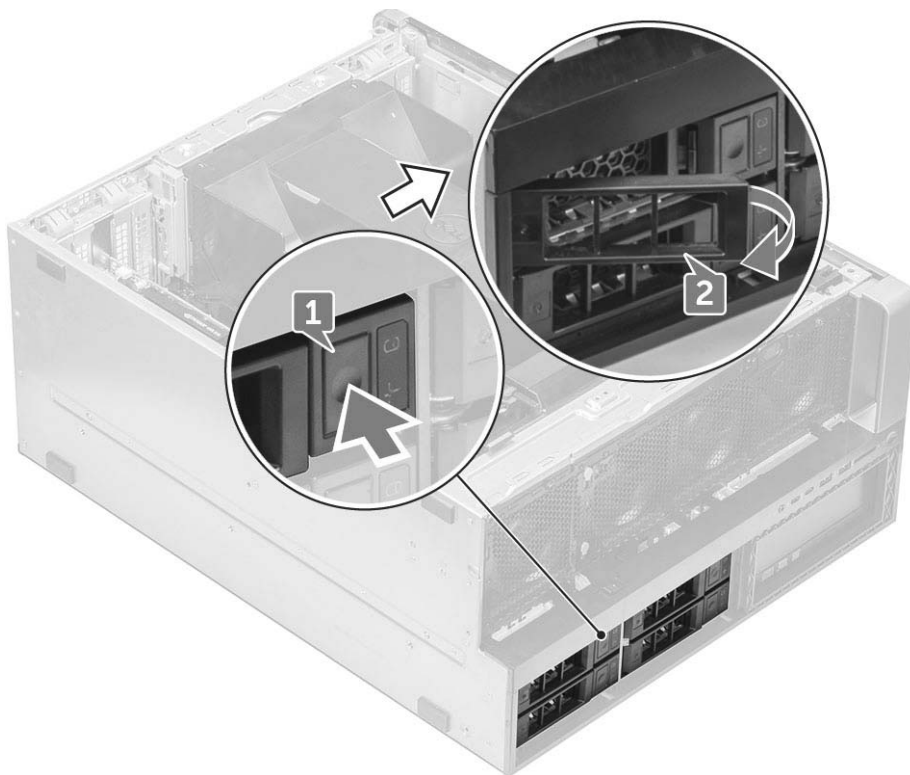

- b. Puxe a trava para deslizar o suporte para fora do slot do HDD.

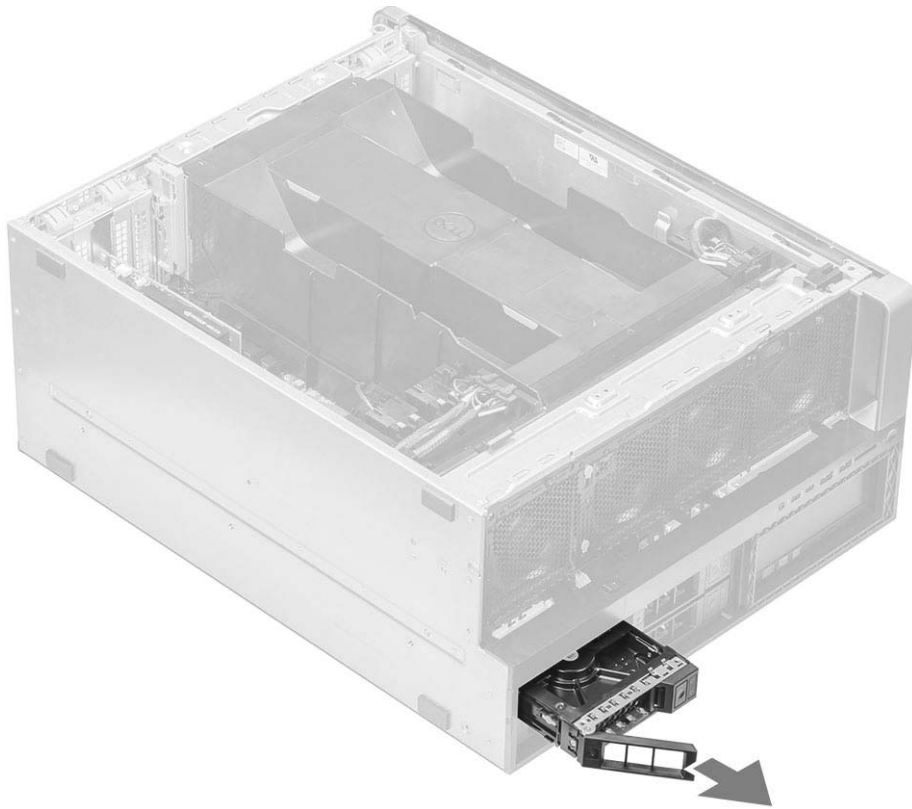

Como instalar a bandeja de HDD

1. Deslize a bandeja para dentro do respectivo compartimento, até encaixá-la no lugar.

 **CUIDADO: Certifique-se de que a trava esteja aberta antes de instalar o bandeja.**

2. Prenda a trava.
3. Instale os seguintes componentes:
 - a. Bezel do HDD
 - b. tampa lateral
4. Siga o procedimento descrito em Após trabalhar na parte interna do computador.

Como remover o disco rígido

1. Siga o procedimento descrito em Antes de trabalhar na parte interna do computador.
2. Remova o seguinte:
 - a. tampa lateral
 - b. Bezel do HDD
 - c. Suporte do HDD
3. Para remover o HDD de 3,5 polegadas:
 - a. Expanda um lado do porta-discos.



b. Levante o disco rígido removendo-o do porta-discos.



Como instalar o HDD

1. Insira o disco rígido em seu slot no suporte do HDD com a extremidade do conector do disco rígido voltado para a parte traseira do porta-discos do HDD.
2. Deslize o porta-discos do HDD no compartimento da unidade de disco rígido.
3. Instale os seguintes componentes:

- a. Suporte do HDD
 - b. Bezel do HDD
 - c. tampa lateral
4. Siga o procedimento descrito em Após trabalhar na parte interna do computador.

NVMe Flexbay

Como remover o NVMe FlexBay

1. Execute os procedimentos descritos em Antes de trabalhar na parte interna do computador.
2. Remova a/o:
 - a. tampa lateral
 - i** **NOTA:** Não remova a tampa lateral, se o painel frontal de E/S estiver destravado.
 - b. Bezel do HDD
 - i** **NOTA:** Remova a tampa frontal do HDD.
3. Para remover o NVMe FlexBay:
 - a. Pressione o botão de liberação [1] para desbloquear a trava [2].

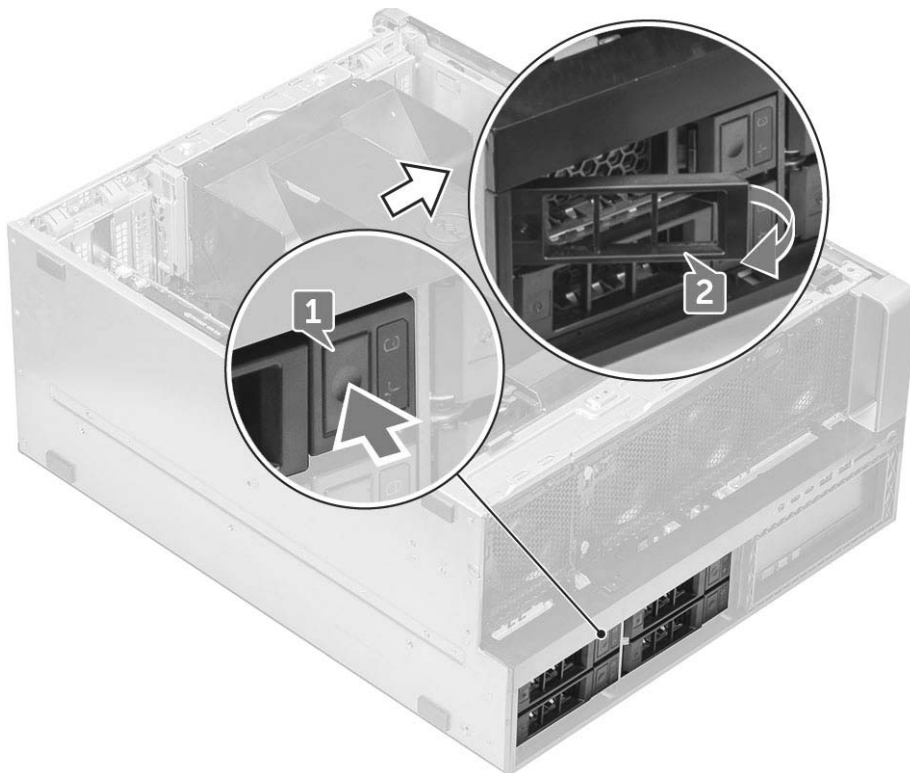

- b. Puxe a trava para deslizar o suporte para fora do slot do HDD.



4. Para remover o suporte da SSD do NVMe FlexBay:
 - a. Pressione o botão de liberação para deslizar o suporte da SSD M.2 retirando-o do NVMe FlexBay.



- b. Puxe o suporte da SSD M.2 retirando-o do NVMe FlexBay.



5. Para remover a SSD do suporte da SSD:
 - a. Remova os parafusos em ambos os lados da SSD.

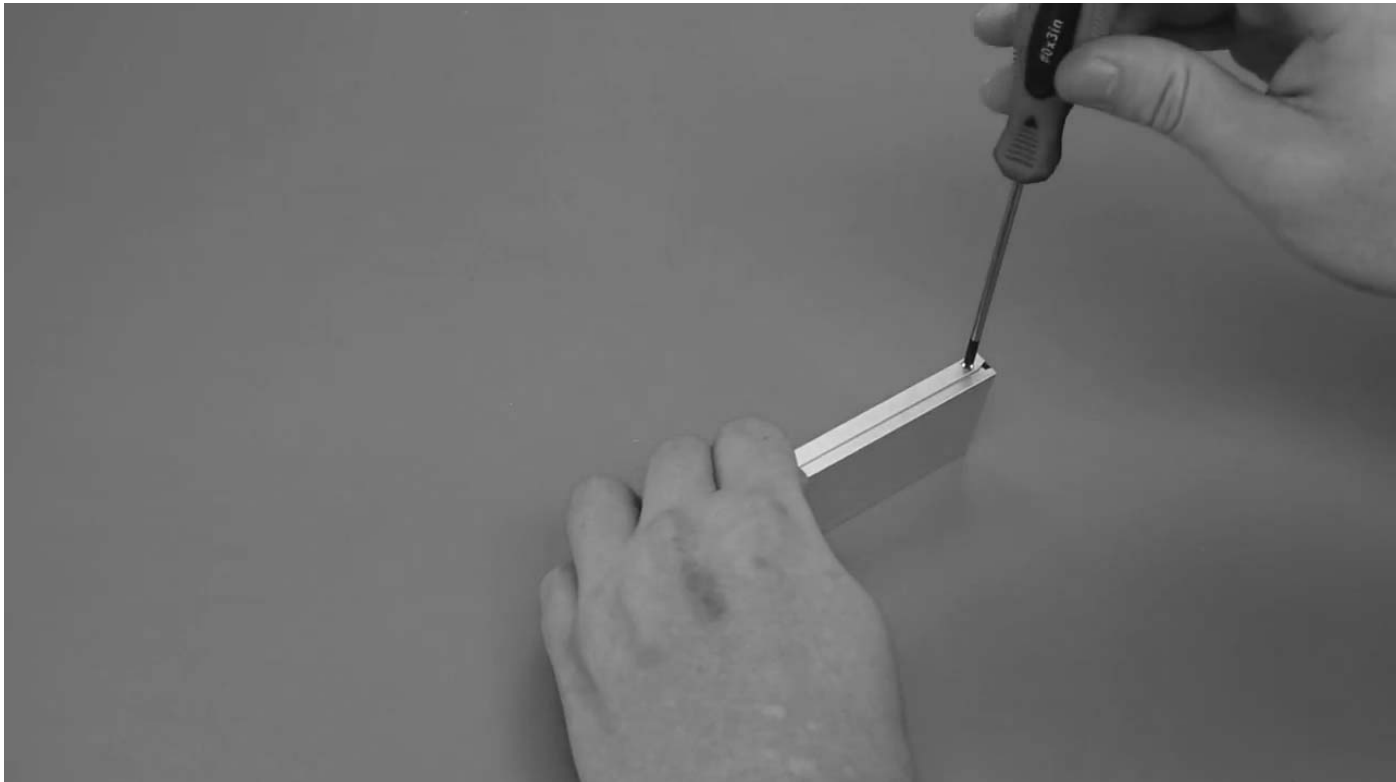

- b. Remova o parafuso da parte superior do suporte da SSD.

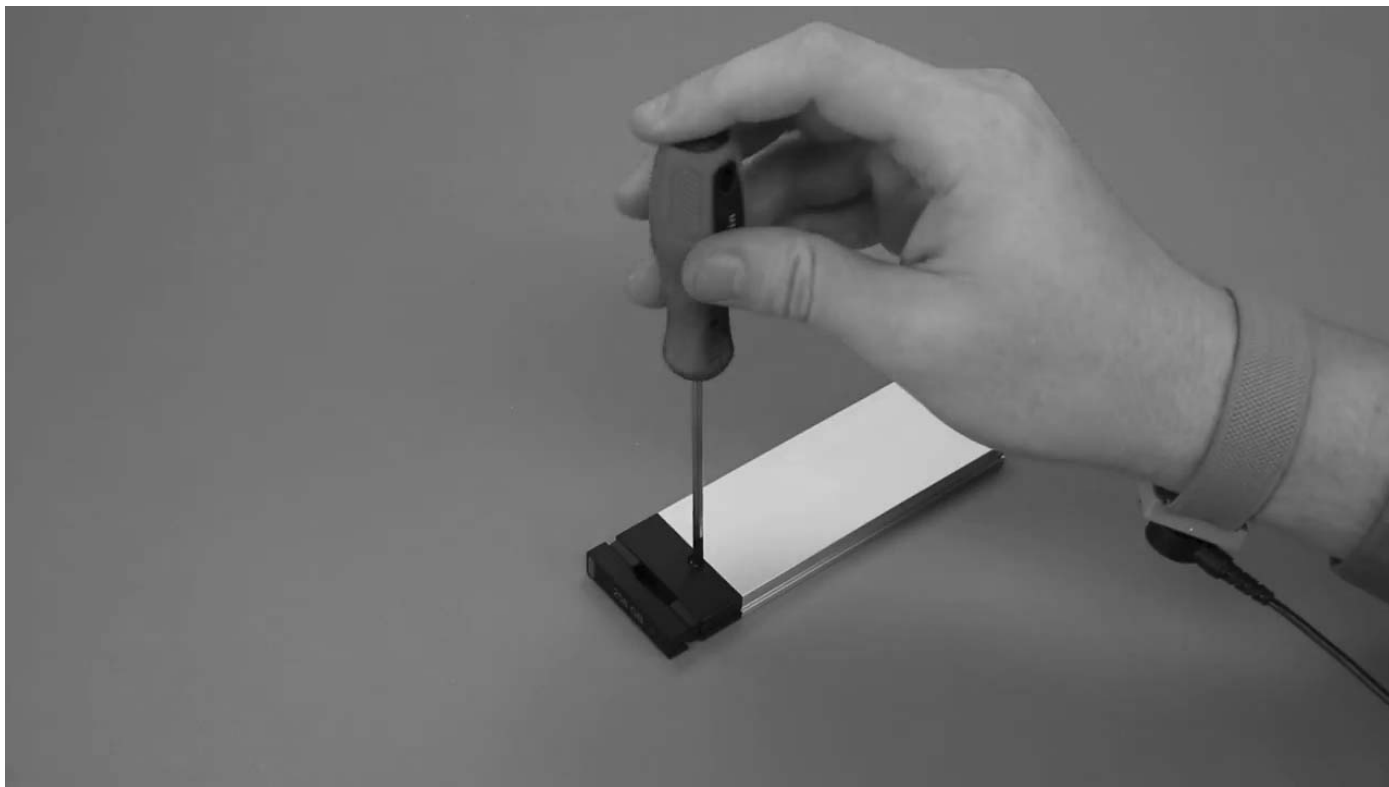

c. Deslize a tampa da SSD da parte superior do suporte.



d. Deslize a SSD retirando-a do slot M.2 no suporte.

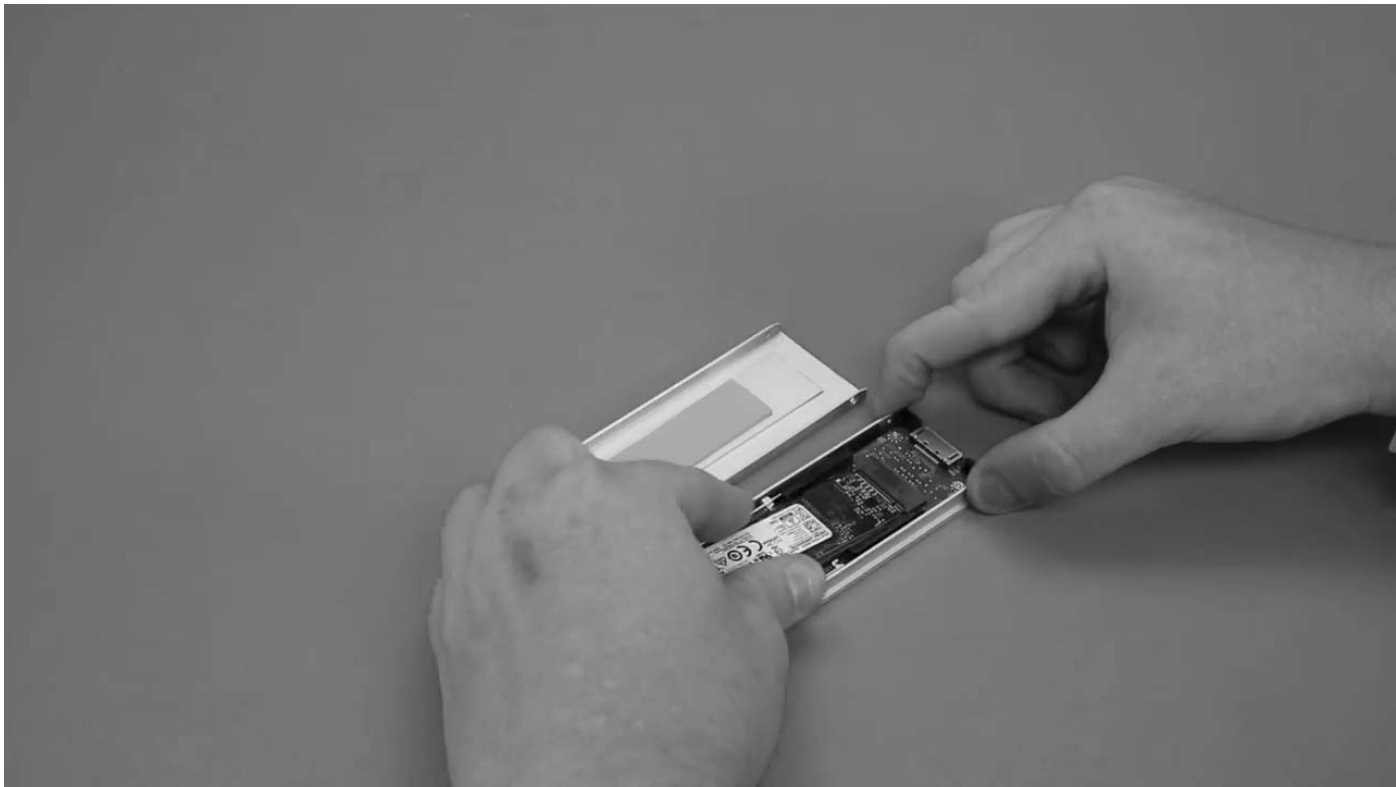

Como instalar o NVMe flexbay

1. Para Instalar a SSD no suporte.
 - a. Remova a placa de proteção de SSD fictícia do suporte da SSD.



- b. Retire a fita do suporte da SSD.



c. Retire a fita adesiva da tampa do suporte da SSD.



2. Instale a SSD no suporte.



3. Recoloque os dois parafusos laterais e o parafuso central.
4. Para instalar o suporte da SSD, deslize o suporte no NVMe FlexBay até encaixar no lugar com um clique.
5. Deslize ao suporte no compartimento de unidade até encaixar no lugar com um clique.

 **CUIDADO: Certifique-se de que a trava esteja aberta antes de instalar o suporte.**

6. Feche a trava.
7. Instale os seguintes componentes:
 - a. Bezel do HDD
 - b. tampa lateral
8. Siga o procedimento descrito em Após trabalhar na parte interna do computador.

Bezel de entrada e saída frontal

Como remover o bezel de entrada e saída frontal

1. Siga o procedimento descrito em Antes de trabalhar na parte interna do computador.
2. Remova a/o:
 - a. tampa lateral
 - b. bezel frontal
 - c. bezel do HDD e da ODD
3. Para remover o bezel de entrada/saída (I/O) frontal, retire as bordas do painel [1].



4. Deslize levemente o painel e remova-o do chassi.



Como instalar o bezel de entrada e saída frontal

1. Alinhe e pressione o bezel em direção ao chassi frontal do sistema.
2. Instale:
 - a. bezel do HDD e da ODD
 - b. bezel frontal
 - c. tampa lateral
3. Siga o procedimento descrito em Após trabalhar na parte interna do computador.

Painel frontal de entrada e saída

Como remover o painel de entrada e saída frontal

1. Siga o procedimento descrito em Antes de trabalhar na parte interna do computador.
2. Remova o seguinte:
 - a. tampa lateral
 - b. defletor de ar
 - c. bezel frontal
 - d. suporte da placa PCIe
 - e. ventilador frontal do sistema
 - f. bezel do HDD e da ODD

- g. bezel de entrada e saída
3. Para remover o painel de entrada/saída (I/O):
- a. Desconecte os seguintes cabos dos conectores no painel de I/O.
- Cabo do painel frontal [1]
 - Cabo USB 3.1 frontal [2]
 - Cabo USB 3.1 na parte frontal [3]
 - Cabo de áudio do painel frontal [4]

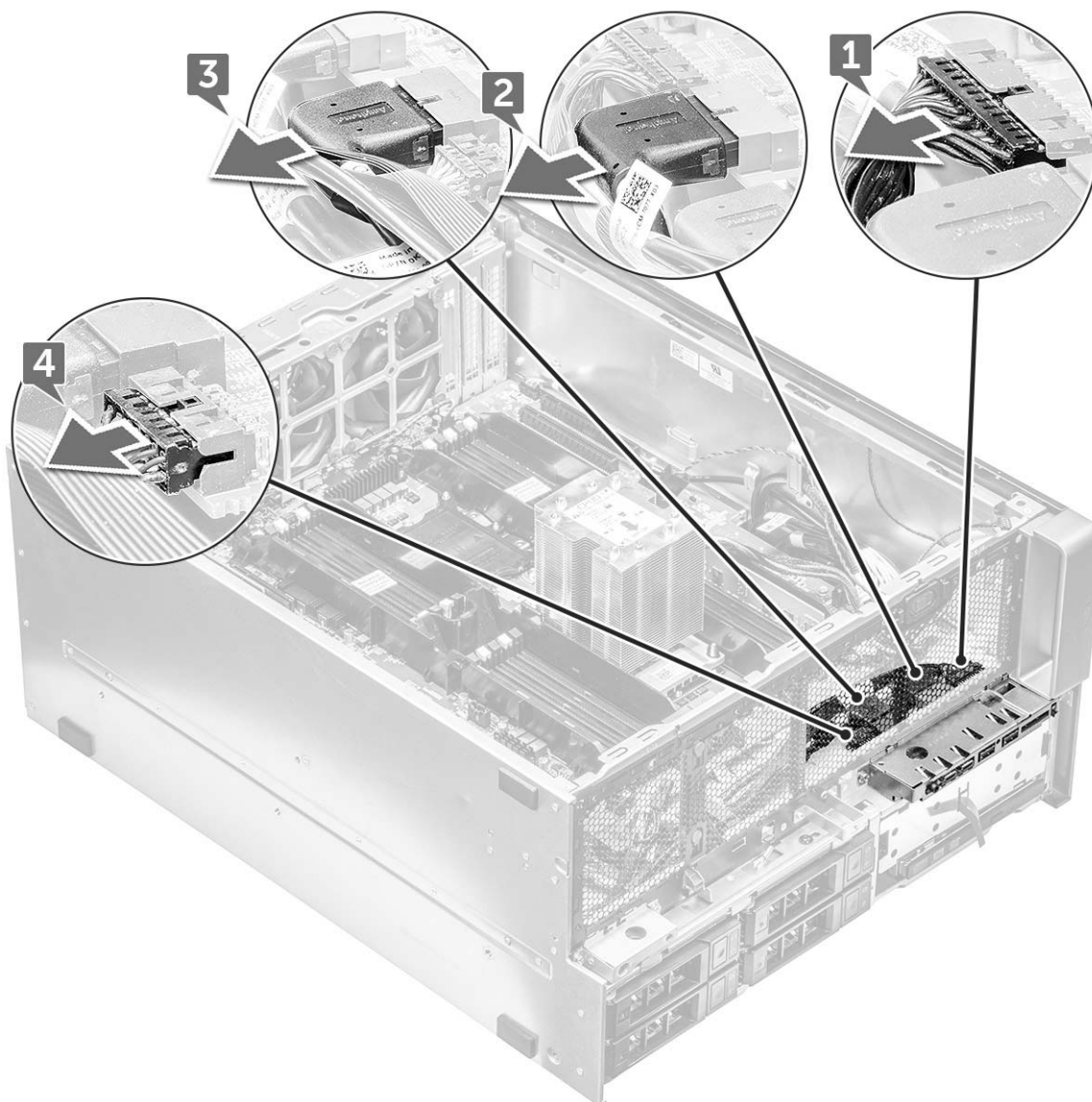

- b. Remova o parafuso que prende o painel de E/S ao chassi.

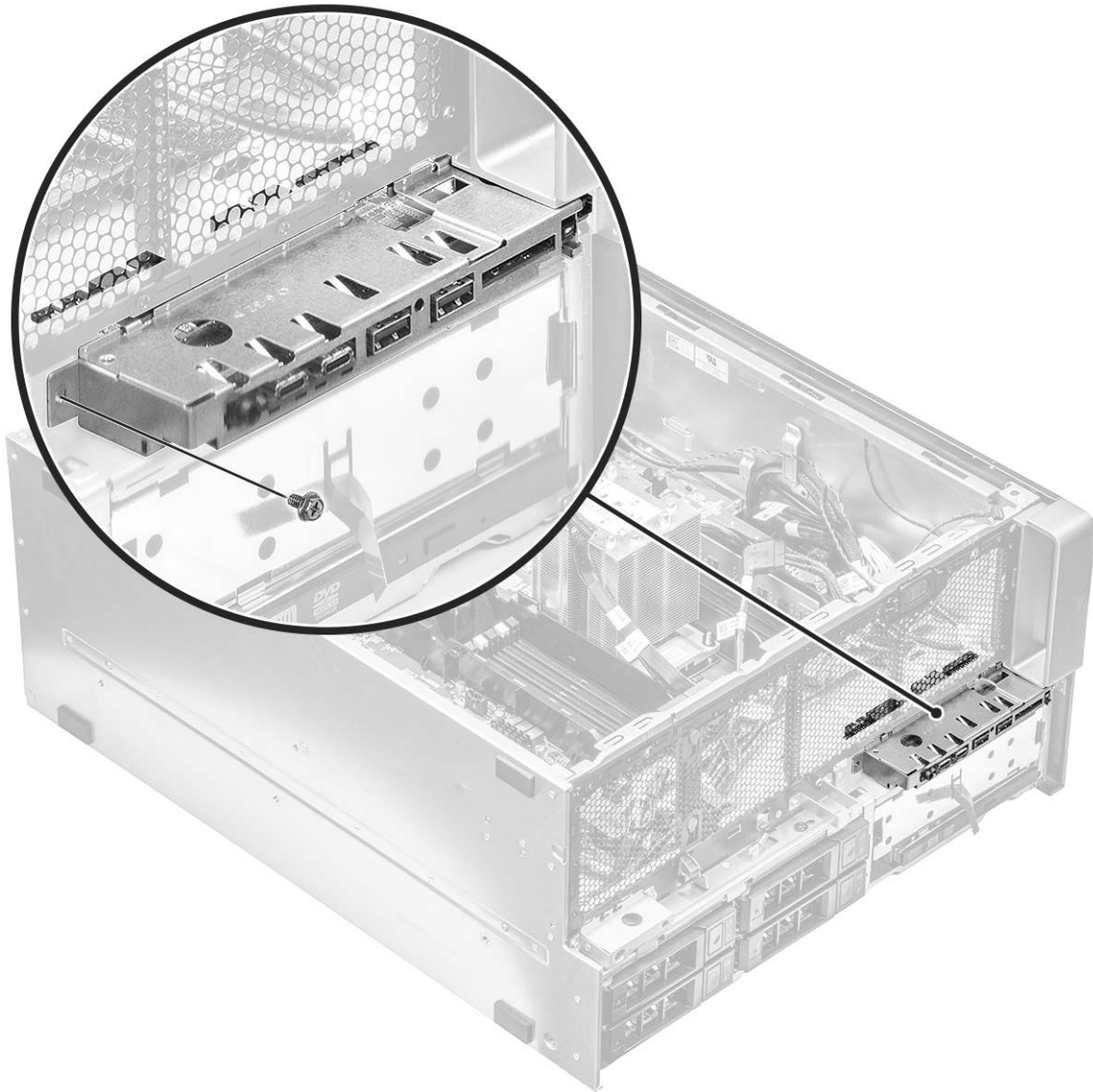

4. Deslize o painel de I/O em direção à parte esquerda do sistema para soltá-lo e, em seguida, remova o painel de I/O do sistema.

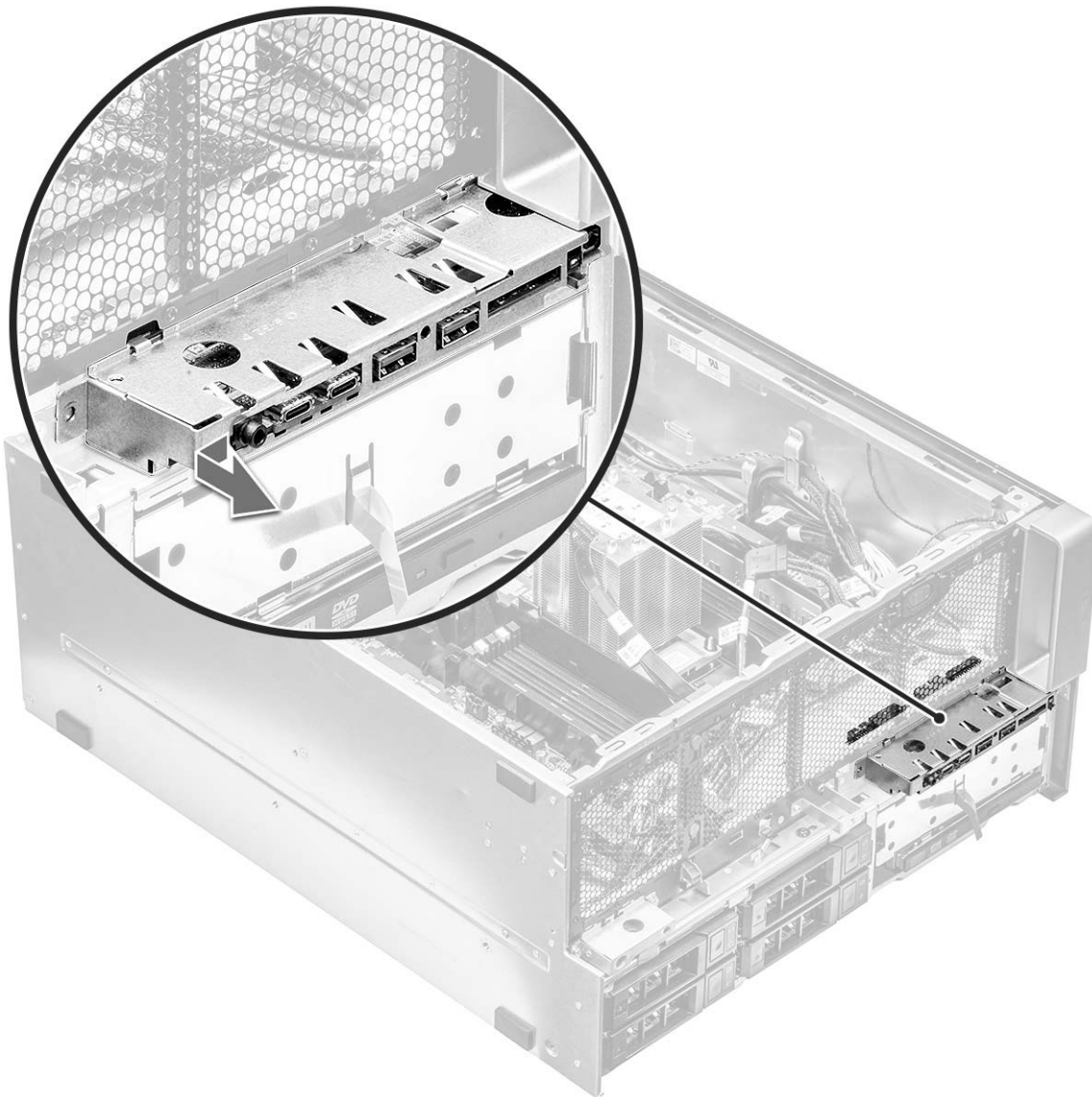

Como instalar o painel de entrada e saída frontal

1. Insira o painel de E/S no encaixe na frente do chassi.
2. Deslize o painel de I/O em direção ao lado direito do sistema para prendê-lo ao chassi.
3. Recoloque o parafuso para prender o painel de I/O ao chassi.
4. Conecte os seguintes cabos aos conectores no painel de I/O:
 - Cabo do painel frontal
 - Cabo USB 3.1 frontal
 - Cabo USB 3.1 frontal
 - Cabo de áudio do painel frontal

i **NOTA:** A cor do cabo corresponde à cor do conector.

5. Instale os seguintes componentes:
 - a. bezel de entrada e saída
 - b. bezel do HDD e da ODD
 - c. ventilador frontal do sistema
 - d. suporte da placa PCIe
 - e. bezel frontal

- f. defletor de ar
 - g. tampa lateral
6. Siga o procedimento descrito em Após trabalhar na parte interna do computador.

Como remover o suporte do painel de entrada e saída

1. Siga o procedimento descrito em Antes de trabalhar na parte interna do computador.
2. Remova o seguinte:
 - a. tampa lateral
 - b. defletor de ar
 - c. bezel frontal
 - d. suporte da placa PCIe
 - e. ventilador frontal do sistema
 - f. bezel do HDD e da ODD
 - g. bezel de entrada e saída
 - h. painel de entrada e saída
3. Para remover o suporte do painel de entrada/saída (I/O):
 - a. Remova os dois parafusos que prendem o painel de I/O ao suporte.

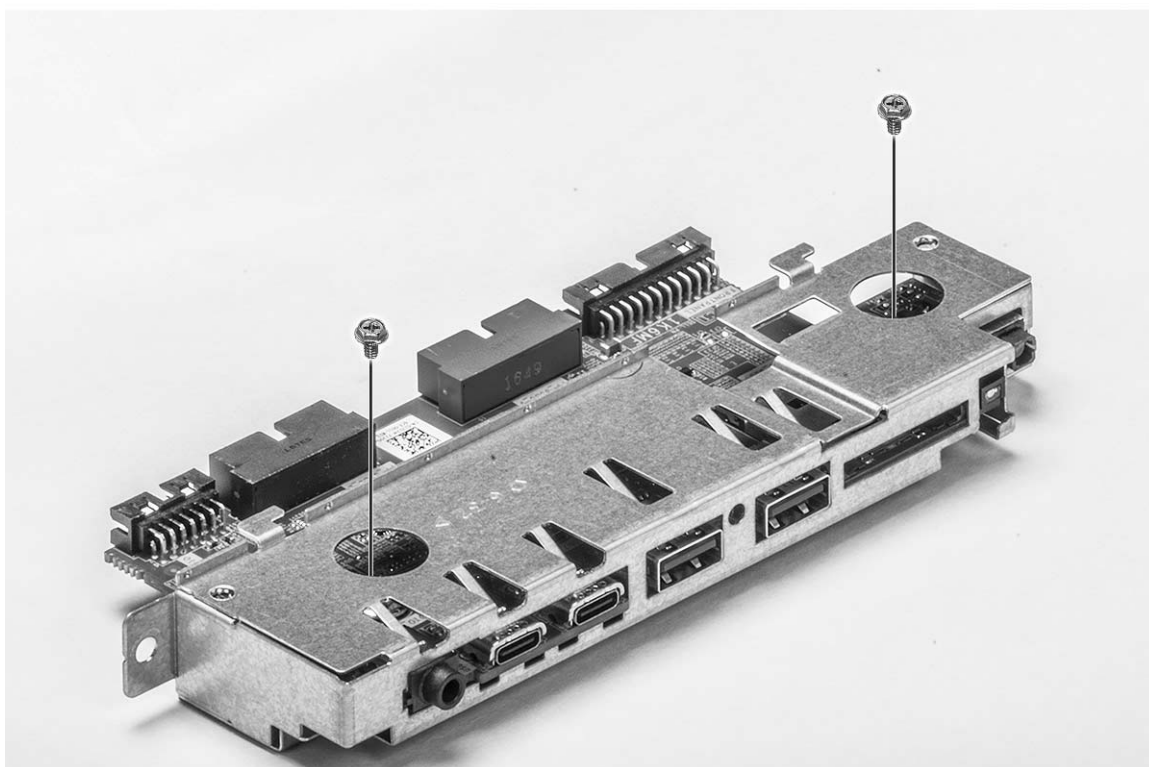

- b. Solte e remova o painel de I/O do suporte.

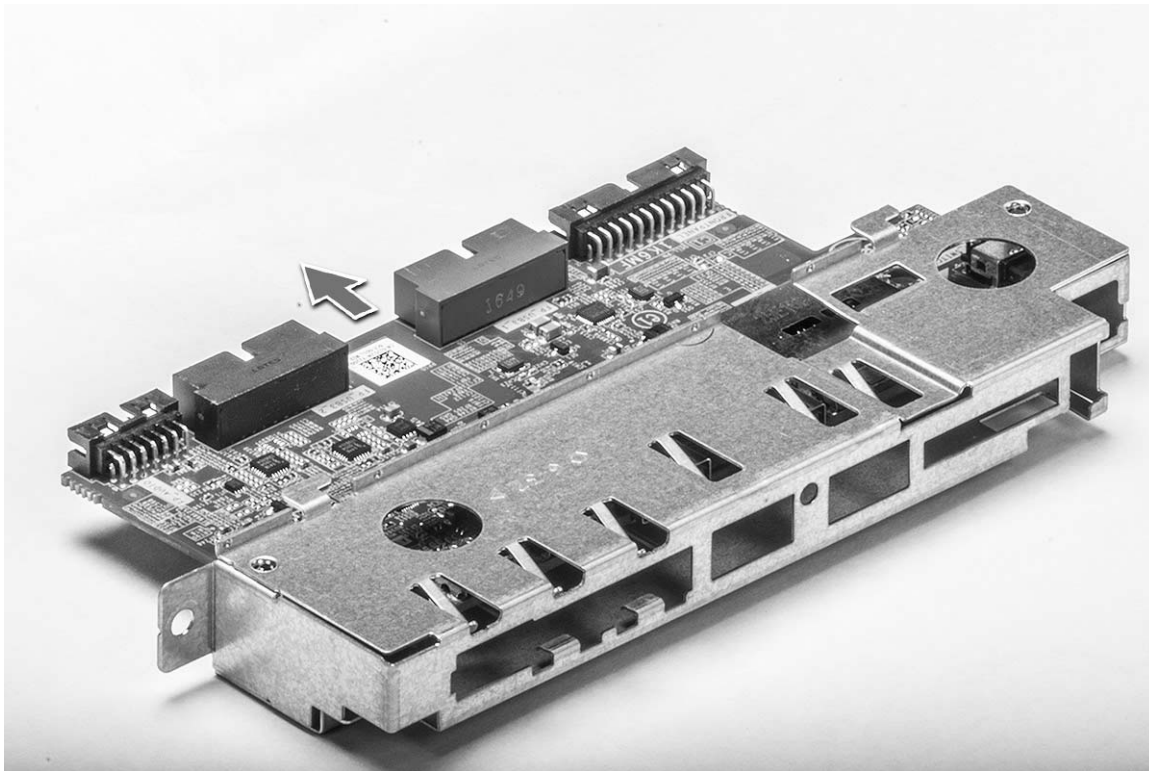

Como instalar o painel de entrada e saída

1. Insira o painel de entrada/saída (E/S) no suporte de metal.
2. Recoloque os dois parafusos que prendem o painel de I/O ao suporte de I/O.
3. Instale:
 - a. painel de entrada e saída
 - b. bezel de entrada e saída
 - c. Painel do HDD
 - d. ventilador frontal do sistema
 - e. suporte da placa PCIe
 - f. bezel frontal
 - g. defletor de ar
 - h. tampa lateral
4. Siga o procedimento descrito em Após trabalhar na parte interna do computador.

Ventilador traseiro do sistema

Como remover o ventilador traseiro do sistema

1. Siga o procedimento descrito em Antes de trabalhar na parte interna do computador.
2. Remova o seguinte:
 - a. tampa lateral
 - b. defletor de ar
3. Para remover conjunto do ventilador traseiro do sistema:
 - a. Remova os dois parafusos [1] e pressione a aba [2] para girar o ventilador traseiro no chassi e removê-lo do suporte.

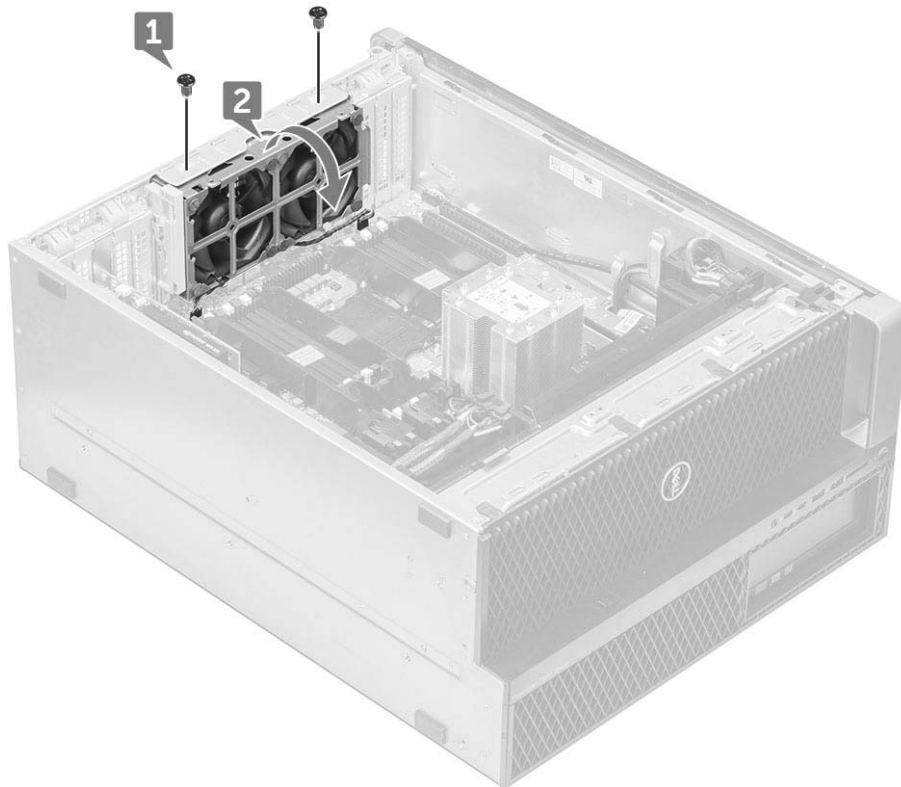

- b. Desconecte os cabos do ventilador do sistema que estão presos à placa de sistema [1, 2].

⚠ CUIDADO: Não puxe o conector pelos fios do cabo. Em vez disso, desconecte a extremidade do conector para remover o cabo. Se você puxar os fios do cabo, poderá soltá-los do conector.

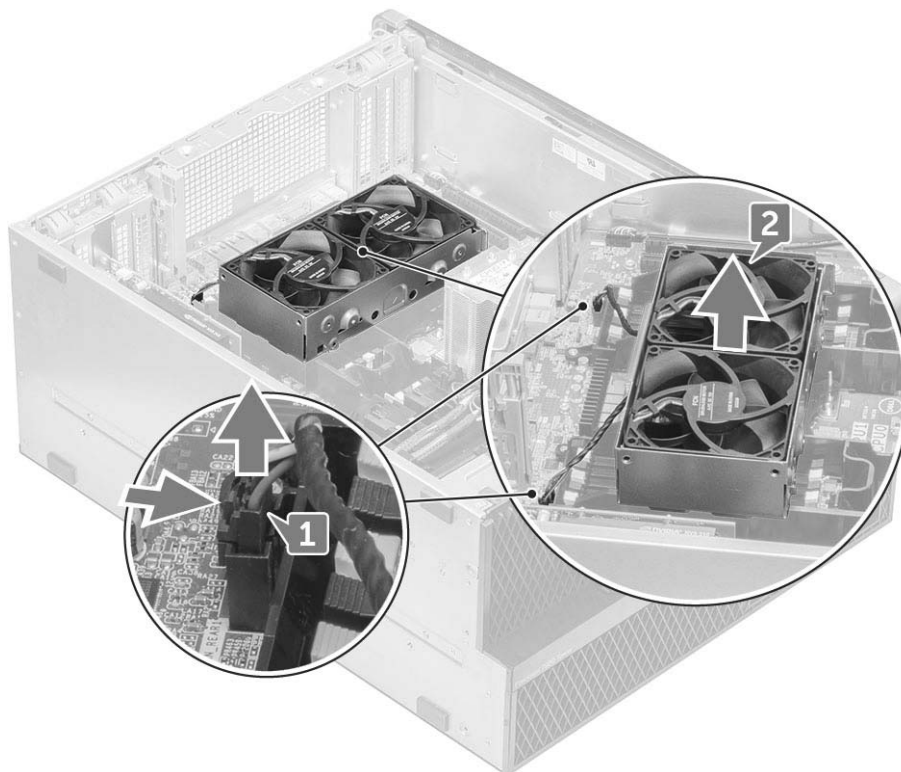

4. Retire do sistema o conjunto do ventilador do sistema.

Como instalar o ventilador traseiro do sistema

1. Segure o ventilador traseiro do sistema pelas laterais com a extremidade do cabo voltada para a parte inferior do chassi.
2. Conecte os dois cabos do ventilador do sistema à placa de sistema.
3. Recoloque os dois parafusos que prendem o ventilador ao chassi.
4. Instale:
 - a. defletor de ar
 - b. tampa lateral
5. Siga o procedimento descrito em Após trabalhar na parte interna do computador.

Tampa lateral direita

Como remover a tampa lateral direita

1. Siga o procedimento descrito em Antes de trabalhar na parte interna do computador.
2. Posicione lateralmente o chassi do sistema com a tampa lateral direita voltada para cima.
3. Remova os dois parafusos [1] que prendem a tampa lateral direita ao chassi.
4. Use a alça para deslizar a tampa lateral para trás e, em seguida, retire-a do sistema [2].



Como instalar a tampa lateral direita

1. Deslize a tampa para frente e certifique-se de que os ganchos na tampa se encaixem nos entalhes do sistema.
2. Recoloque os dois parafusos que prendem a lateral direita da tampa ao chassi.
3. Siga o procedimento descrito em Após trabalhar na parte interna do computador.

Moldura da unidade de disco rígido e da unidade óptica

Como remover a moldura do HDD e da ODD

1. Siga o procedimento descrito em Antes de trabalhar na parte interna do computador.
2. Remova a/o:
 - a. tampa lateral
 - b. bezel frontal
 - c. Painel frontal do HDD e da ODD
 - d. Painel de E/S frontal
3. Para remover a moldura do HDD e da ODD, afaste cuidadosamente as travas da moldura.

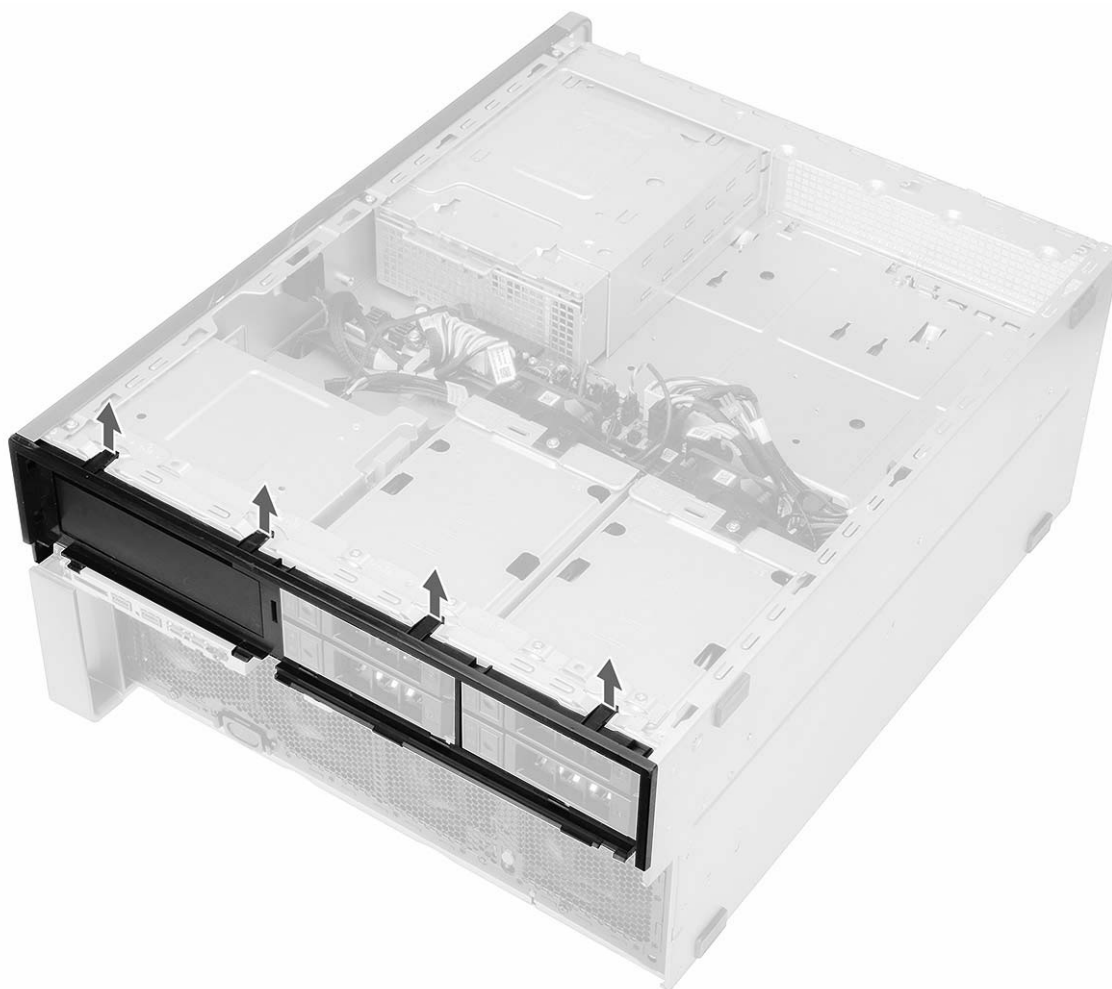

4. Puxe suavemente o painel e levante retirando-o do chassi.

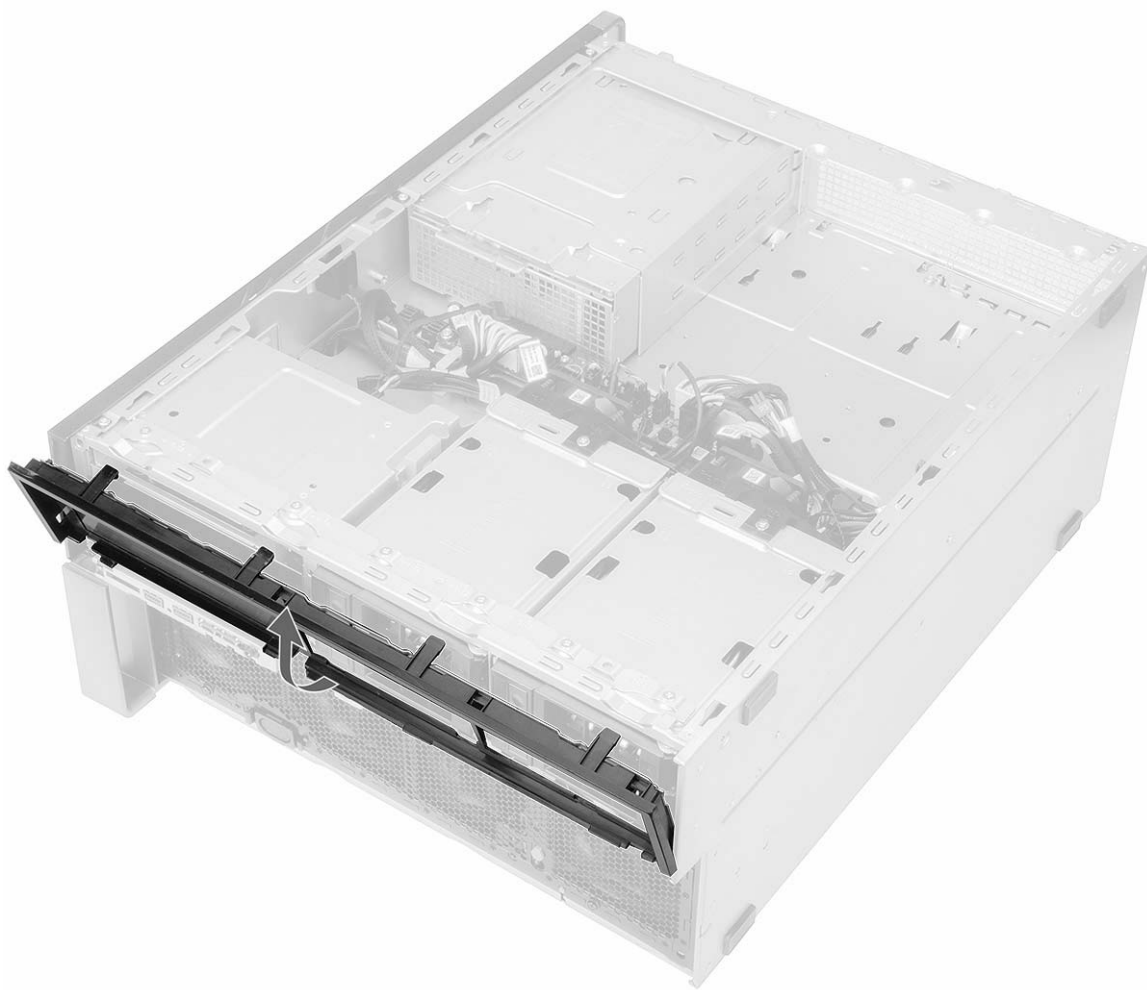

5. Vire a moldura.
6. Com cuidado, pressione a aba de liberação no preenchimento plástico e levante-a para fora da moldura.

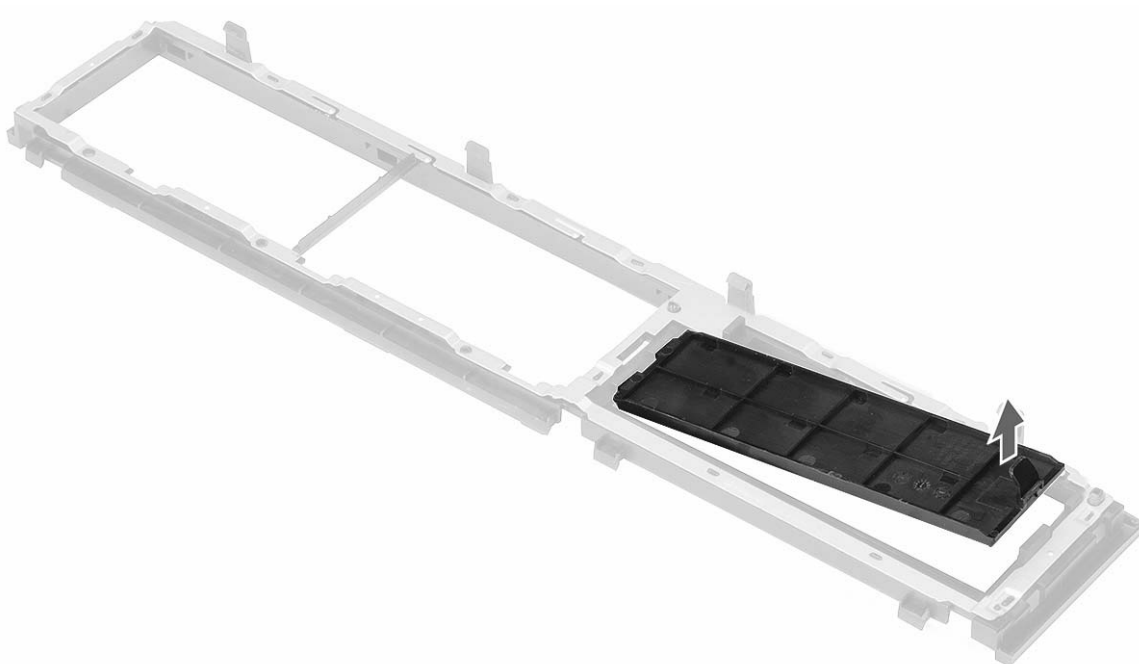
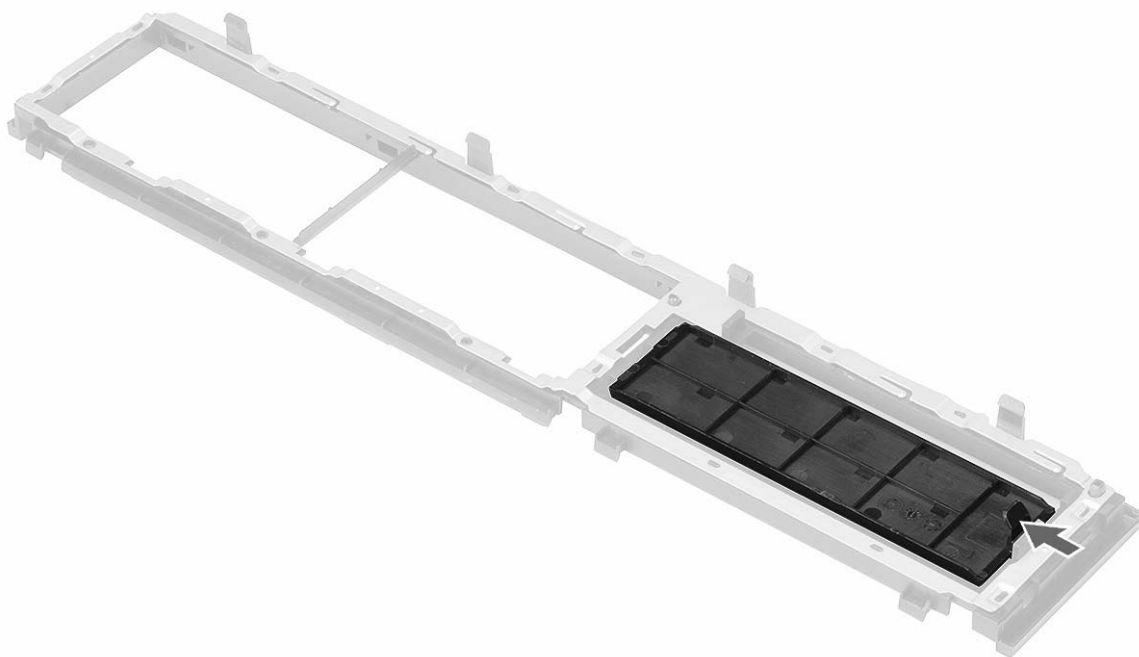

7. Segurando a tag azul, puxe cuidadosamente o preenchimento metálico da unidade óptica retirando-o do slot.

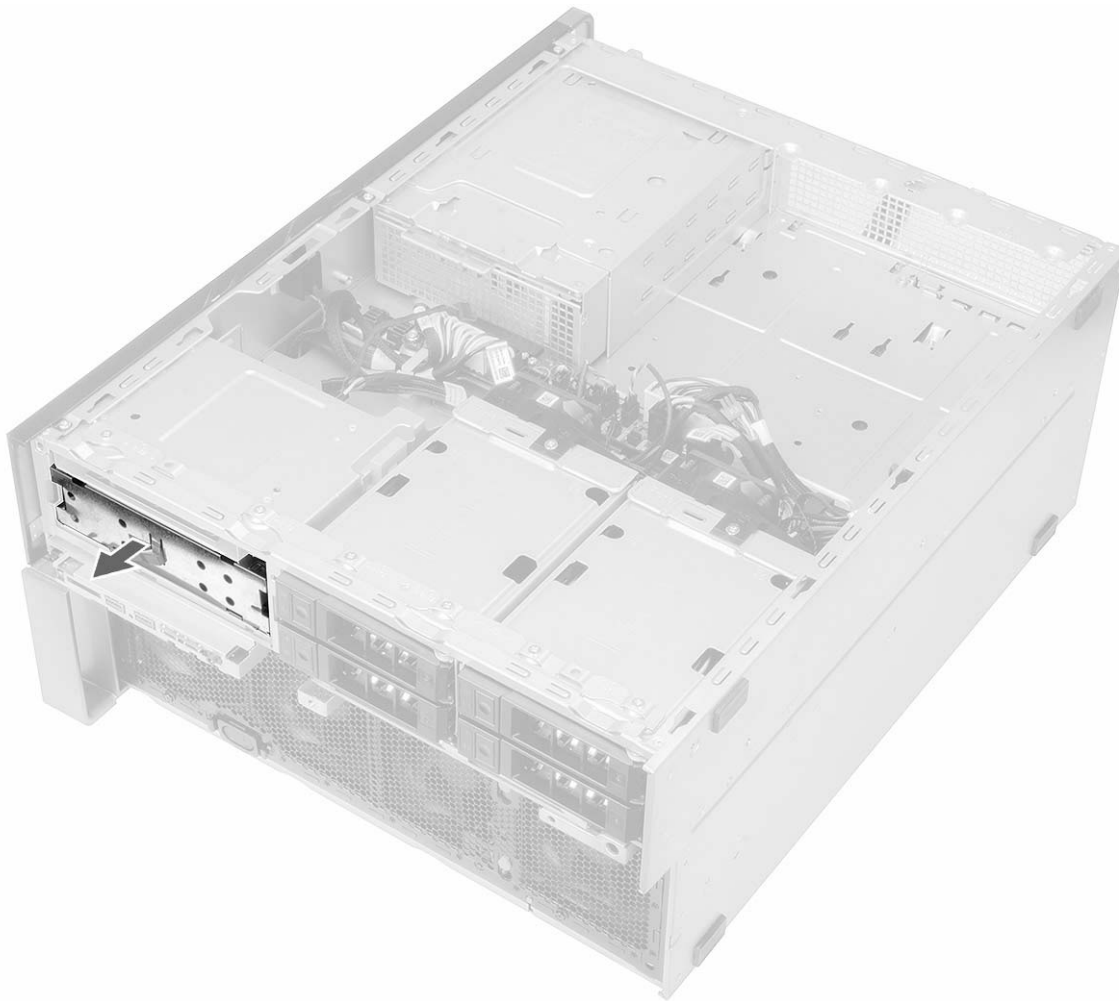

Como instalar a moldura do HDD e da ODD

1. Instale o preenchimento plástico e a placa de proteção metálica se a unidade óptica não estiver instalada.
2. Alinhe e coloque a moldura do HDD e da ODD no sistema.
3. Pressione cuidadosamente a moldura para fixá-la no sistema.
4. Instale:
 - a. Painel de E/S frontal
 - b. Painel frontal do HDD e da ODD
 - c. painel frontal
 - d. tampa lateral
5. Siga o procedimento descrito em Após trabalhar na parte interna do computador.

Unidade óptica fina

Como remover a trava da ODD e ODD slim

1. Siga o procedimento descrito em Antes de trabalhar na parte interna do computador.
2. Remova a tampa lateral direita
3. Para remover a ODD:
 - a. Desconecte o cabo de dados e o cabo de alimentação [1] do conector da unidade óptica.
 - b. Deslize a trava azul em direção à parte esquerda do chassi e empurre a unidade para frente [2].

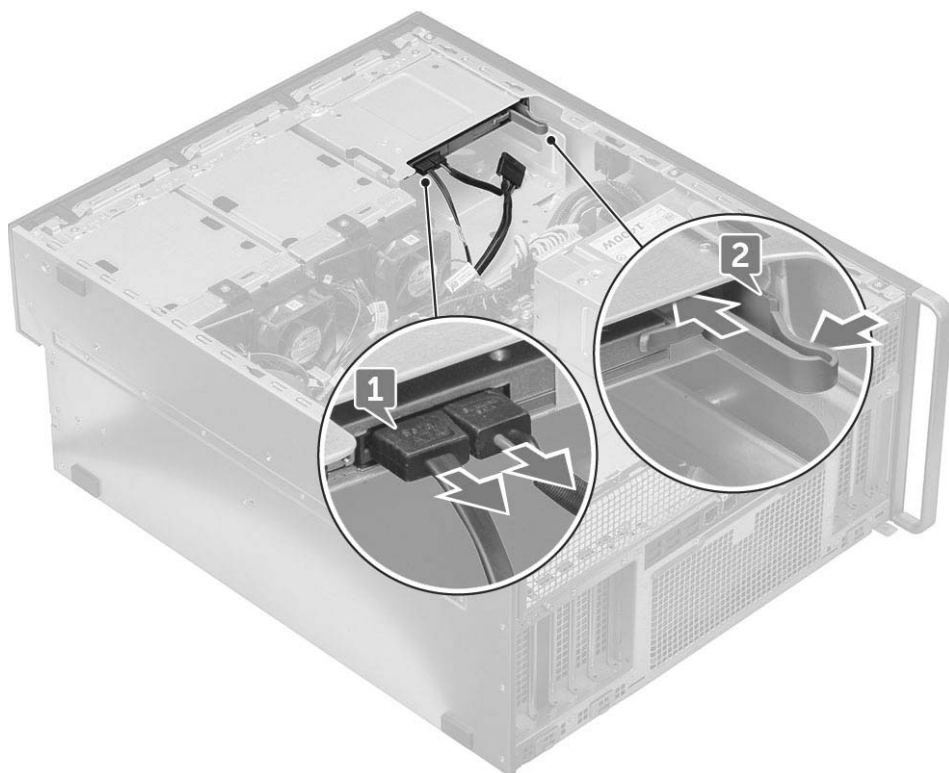

4. Remova a ODD do compartimento de unidades.

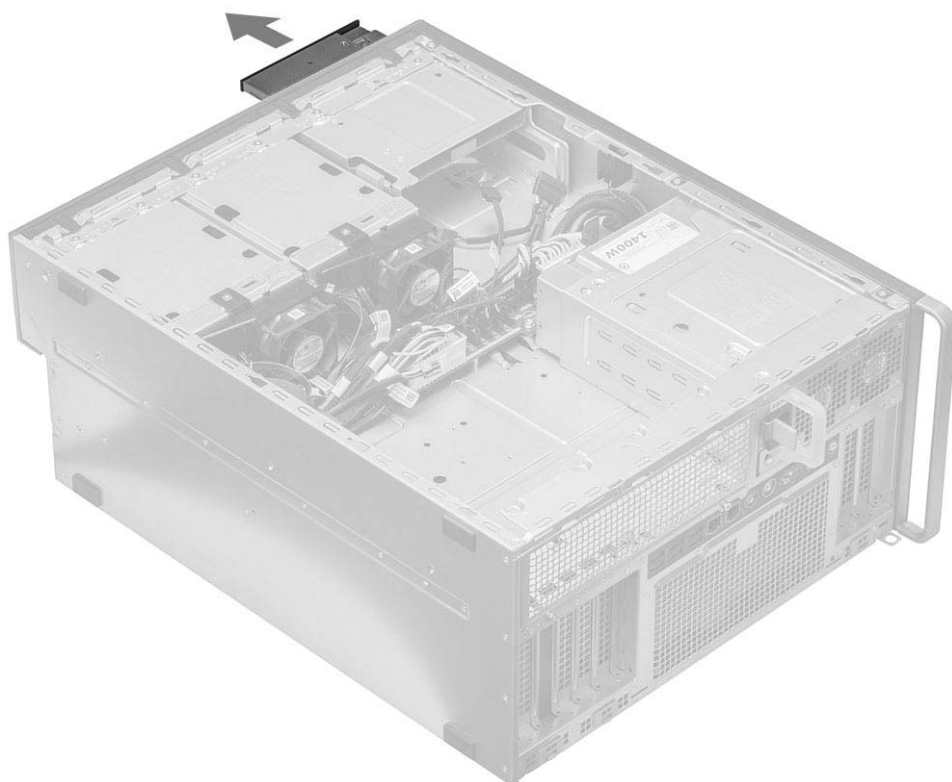

5. Para remover o suporte de ODD da ODD

- a. Empurre a trava da unidade óptica para dentro para desconectá-la da unidade óptica.



b. Remova a trava da unidade óptica.



Como instalar a trava da ODD e ODD slim

1. Coloque a trava da ODD em sua respectiva posição na unidade de ODD e prenda-a.
2. Partindo da parte frontal do sistema, deslize a unidade óptica em direção ao compartimento de unidades até encaixá-la no lugar.
3. Conecte o cabo de dados e o cabo de alimentação aos conectores na unidade óptica.
4. Instale a tampa lateral direita
5. Siga o procedimento descrito em Após trabalhar na parte interna do computador.

Unidade óptica de 5,25 polegadas

Como remover a unidade óptica de 5,25 polegadas

1. Siga o procedimento descrito em Antes de trabalhar na parte interna do computador.
2. Remova a/o:
 - a. tampa lateral
3. Para remover a unidade óptica de 5,25 polegadas:
 - a. Desconecte o cabo de alimentação e o cabo SATA da unidade óptica.

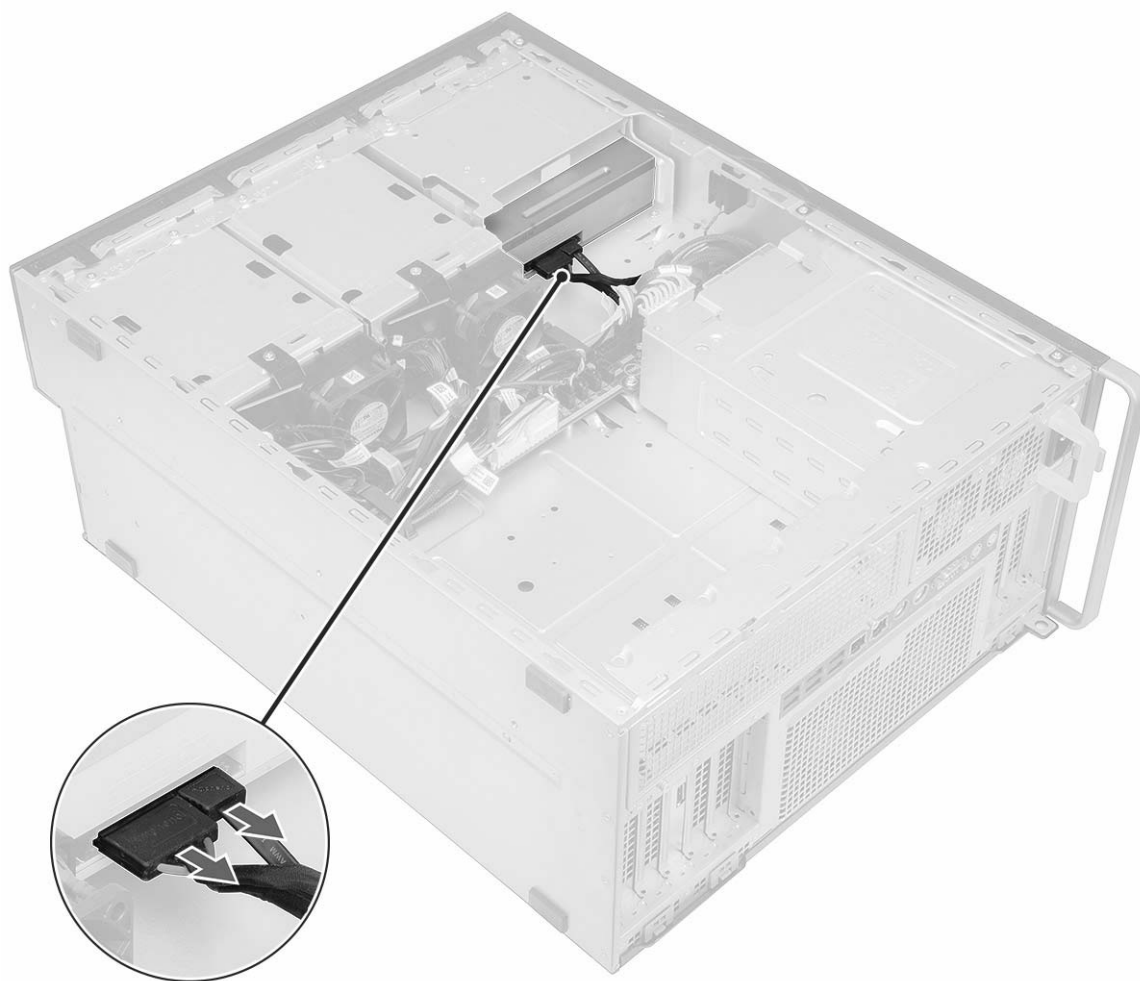

- b. Empurre para baixo a trava de liberação [1].
- c. Deslize a unidade óptica retirando-a do sistema [2].

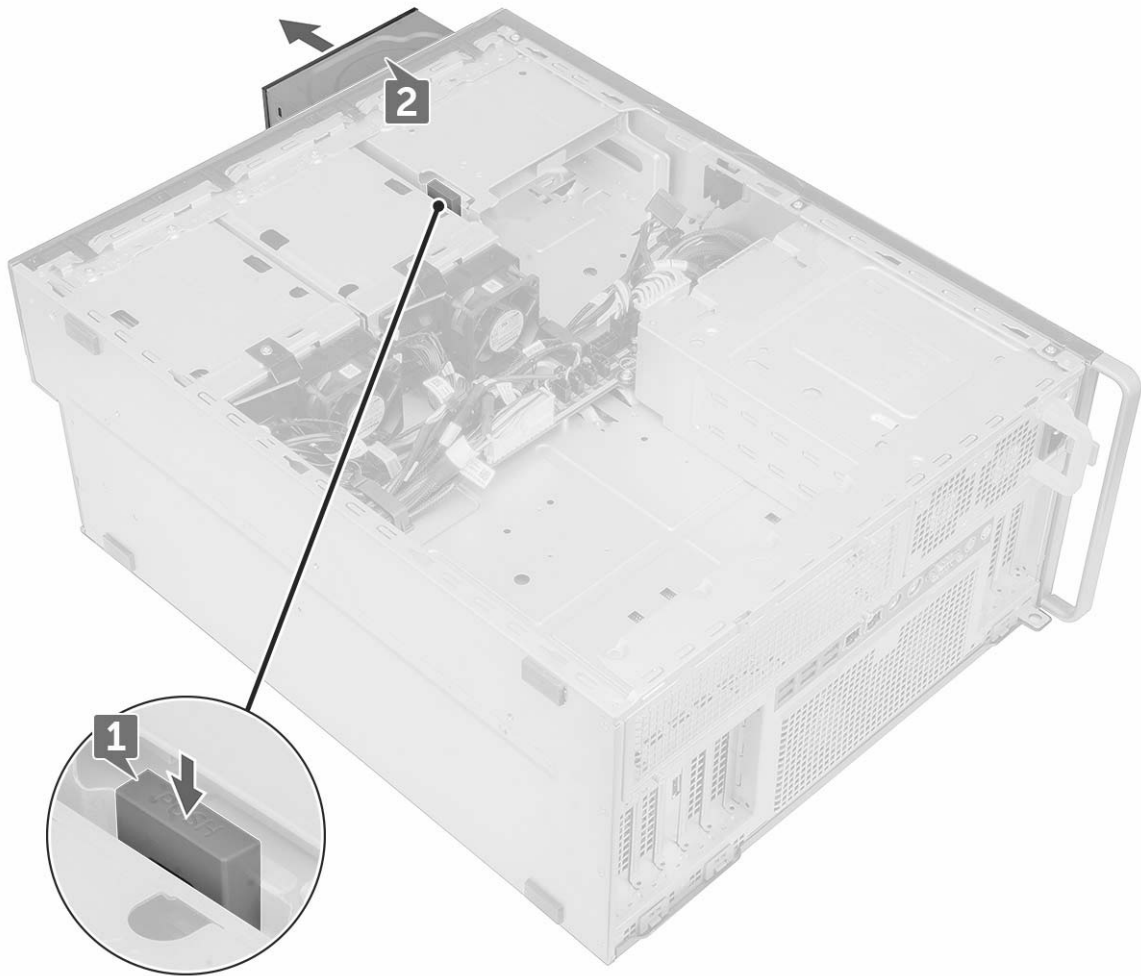

Como instalar a unidade óptica de 5,25 polegadas

1. Remova a/o:
 - a. tampa lateral
 - b. bezel frontal
 - c. Painel frontal da unidade de disco rígido e da unidade óptica
 - d. Painel de E/S frontal
 - e. Moldura da unidade de disco rígido e unidade óptica
2. Alinhe os orifícios dos parafusos no suporte com os orifícios dos parafusos na unidade óptica.
3. Remova os quatro parafusos que prendem o suporte plástico da unidade óptica à unidade óptica.



4. Deslize a unidade óptica no slot até travar no lugar.
5. Conecte o cabo de alimentação e o cabo SATA na unidade óptica.
6. Instale:
 - a. Moldura da unidade de disco rígido e unidade óptica
 - b. Painel de E/S frontal
 - c. Painel frontal da unidade de disco rígido e da unidade óptica
 - d. bezel frontal
 - e. tampa lateral
7. Siga o procedimento descrito em Após trabalhar na parte interna do computador.

Placa de controle do ventilador e distribuição de energia

Como remover a placa de controle do ventilador e distribuição de energia

1. Siga o procedimento descrito em Antes de trabalhar na parte interna do computador.
2. Remova a/o:
 - a. Fonte de alimentação
 - b. tampa lateral direita
3. Para remover a placa de controle do ventilador e distribuição de energia:
 - a. Pressione a guia nas duas laterais do conector e desconecte o cabo de alimentação na placa de controle [1].
 - b. Desconecte os cabos do ventilador dos conectores na placa de controle [2].
 - c. Desconecte os cabos de alimentação, PDB e VGA que estão presos aos conectores na placa de controle [3].

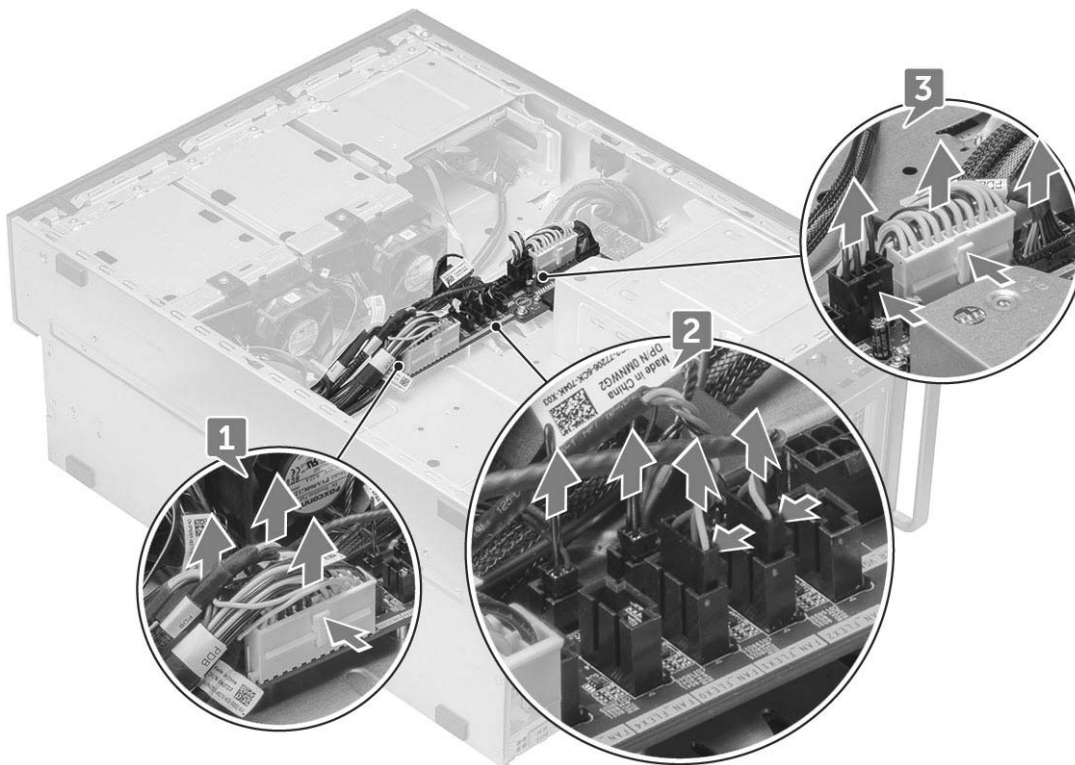

4. Remova os três parafusos que prendem a placa de controle ao chassis [1, 2]. Retire a placa de controle do chassis.

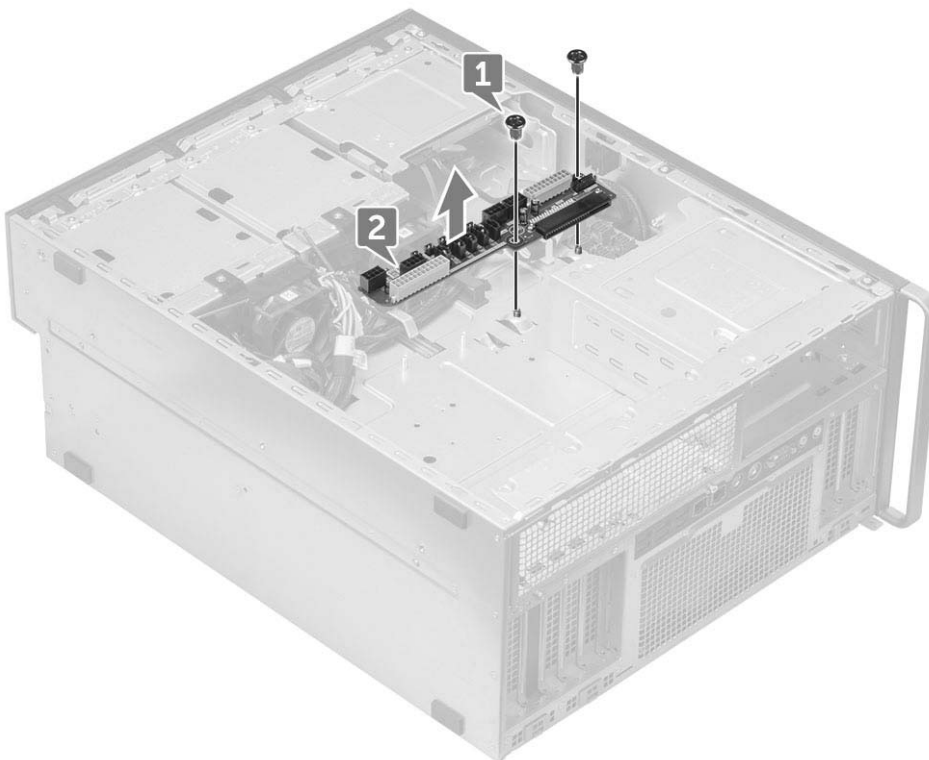

Como instalar a placa de controle do ventilador e distribuição de energia

1. Recoloque a placa de controle nos respectivos slots do chassis e, em seguida, prenda-a com os três parafusos.

2. Conecte os dois cabos de alimentação, os cabos do ventilador, o cabo PDB e os cabos de alimentação VGA aos conectores na placa de sistema.
3. Instale:
 - a. tampa lateral direita
 - b. Fonte de alimentação
4. Siga o procedimento descrito em Após trabalhar na parte interna do computador.

Cabo do HDD frontal e conjunto montado do ventilador

Como remover o cabo do HDD frontal e conjunto montado do ventilador

1. Siga o procedimento descrito em Antes de trabalhar na parte interna do computador.
2. Remova a tampa lateral direita
3. Para remover o cabo do HDD frontal e o conjunto montado do ventilador:
 - a. Remova os quatro parafusos que prendem os dois suportes de ventilador ao chassi [1].
 - b. Pressione as abas do conector para desconectar o cabo SATA 0 do conector na placa de sistema [2].
 - c. Pressione as abas para desconectar o cabo de alimentação e removê-lo do plugue [3].
 - d. Desconecte os cabos do ventilador que estão presos aos conectores na placa de controle do ventilador e distribuição de energia [4].

⚠ CUIDADO: Não puxe o conector pelos fios do cabo. Em vez disso, desconecte a extremidade do conector para remover o cabo. Se você puxar os fios do cabo, poderá soltá-los do conector.

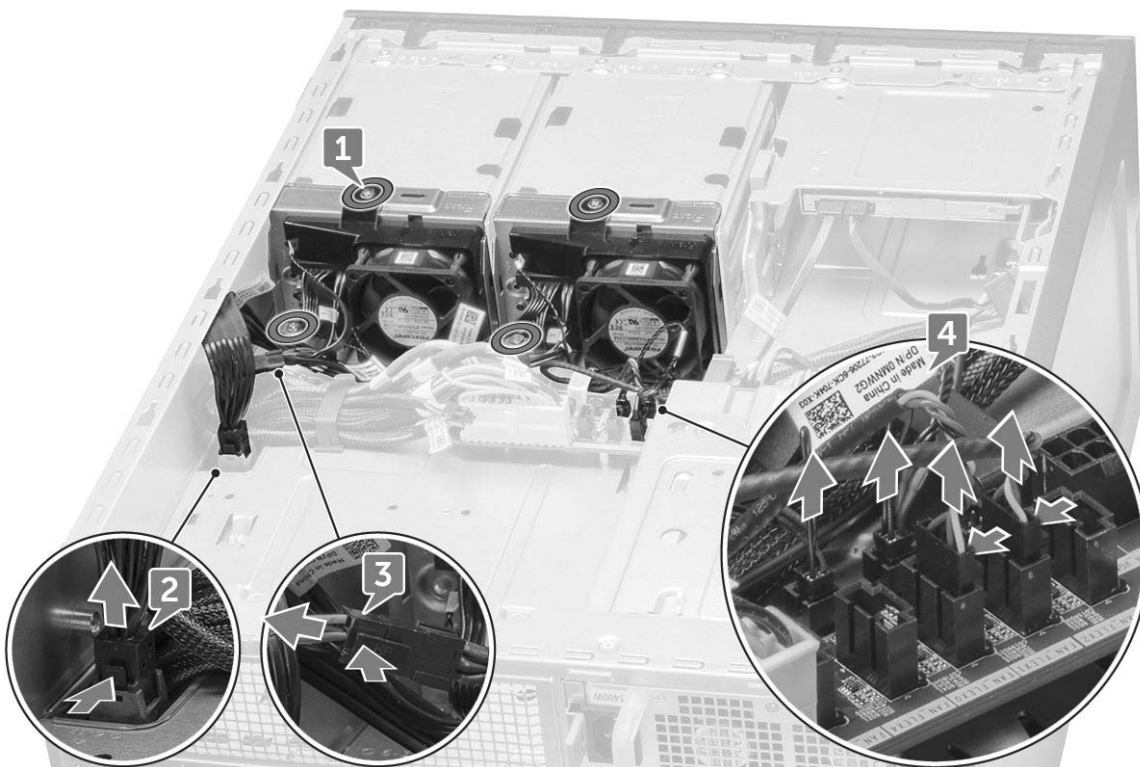

4. Remova o ventilador do HDD e o conjunto montado de cabo do chassi.



Como instalar o cabo do HDD frontal e o conjunto montado do ventilador

1. Conecte os cabos do ventilador que estão presos aos conectores na placa de controle do ventilador e distribuição de energia.
2. Conecte o cabo de alimentação ao conector na placa de controle do ventilador e distribuição de energia.
3. Conecte os cabos SATA 0 ao conector na placa de sistema.
4. Recoloque o cabo do HDD frontal e o conjunto montado do ventilador em seus slots no chassi e fixe-os com parafusos ao chassi.
5. Instale a tampa lateral direita
6. Siga o procedimento descrito em Após trabalhar na parte interna do computador.

Montagem do cabo do ventilador e do sensor

O Torre Precision 7920 pode ter até 12 ventiladores do sistema conectados à placa de sistema. É importante para os técnicos conectar esses ventiladores aos seus respectivos conectores na placa de sistema.



Figura 1. Ventilador do sistema obrigatório



Figura 2. Ventiladores de HDD

NOTA: A disponibilidade desses ventiladores depende da configuração solicitada.

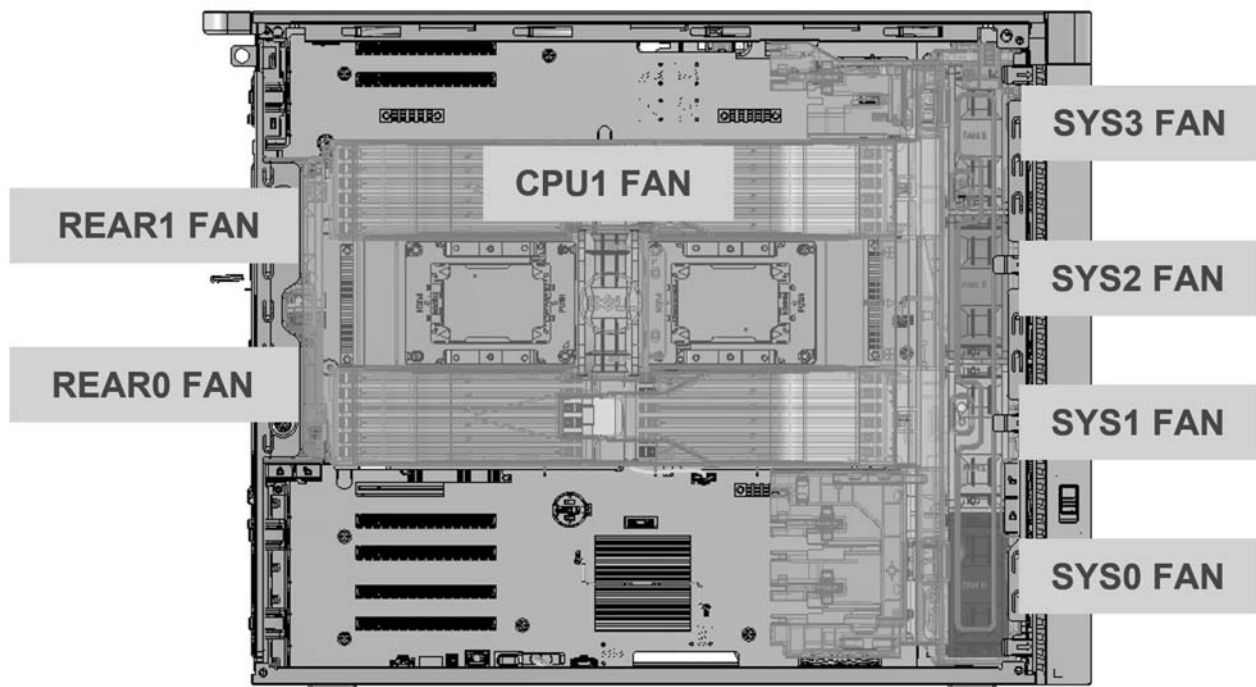
Tabela 2. Descrição do ventilador e do cabo

Ventilador	Descrição do cabo	Serigrafia	Guia de instalação do ventilador
Ventilador da CPU 1	Cabo do ventilador da CPU 1	FAN_CPU1	Obrigatório
Ventiladores frontais do sistema	Cabo Fan0	FAN_SYS0	Obrigatório
	Cabo Fan1	FAN_SYS1	Obrigatório
	Cabo Fan2	FAN_SYS2	Obrigatório
	Cabo Fan3	FAN_SYS3	Obrigatório
Ventiladores traseiros do sistema	Cabo Fan0	FAN_REAR0	Obrigatório
	Cabo Fan1	FAN_REAR1	Obrigatório
Ventiladores de HDD	Ventilador no Flex0	FAN_FLEX0	Depende da configuração enviada
	Ventilador no Flex1	FAN_FLEX1	
	Ventilador no Flex2	FAN_FLEX2	
	Ventilador no Flex3	FAN_FLEX3	

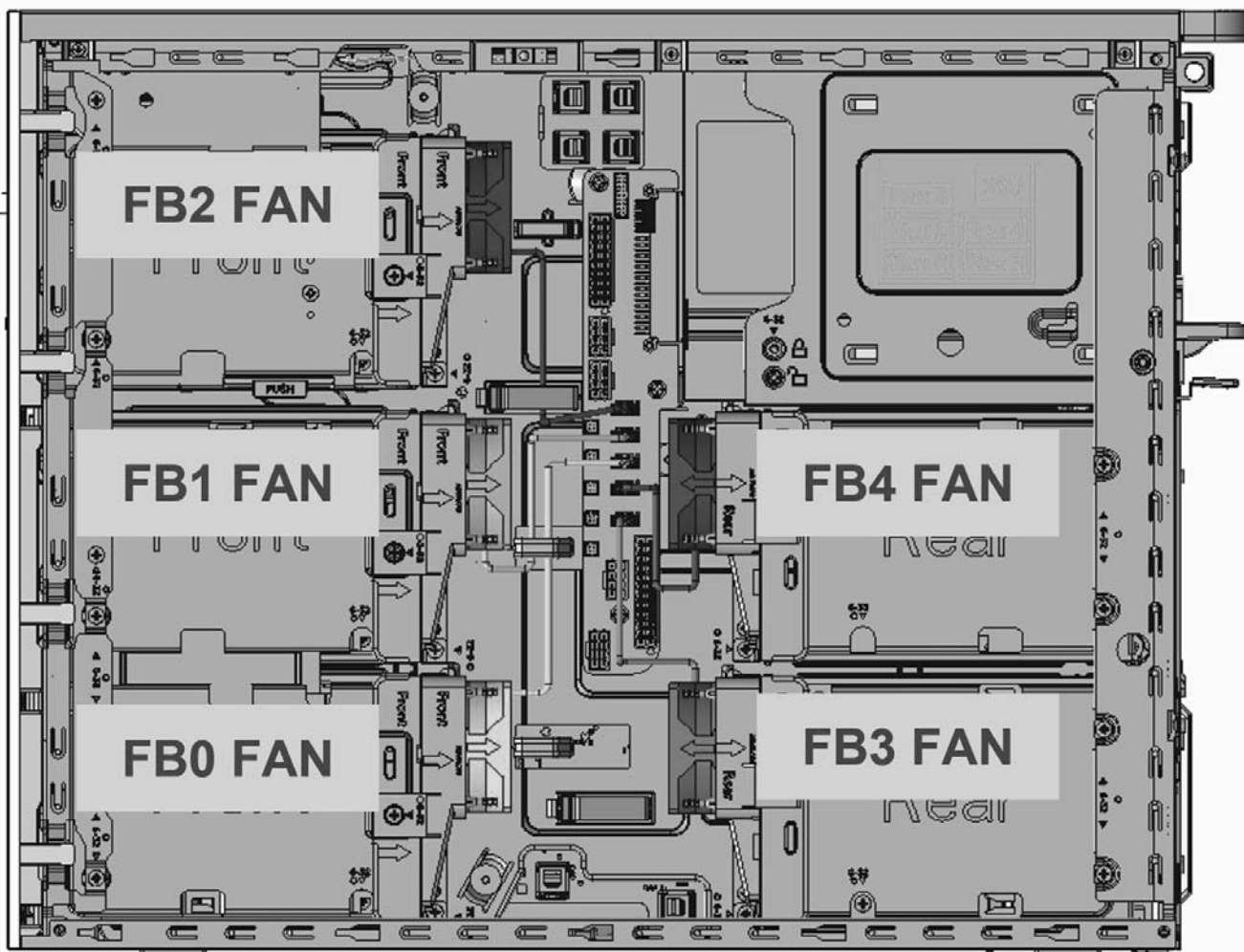
Tabela 2. Descrição do ventilador e do cabo (continuação)

Ventilador	Descrição do cabo	Serigrafia	Guia de instalação do ventilador
	Ventilador no Flex4	FAN_FLEX4	

Ventilador do sistema obrigatório

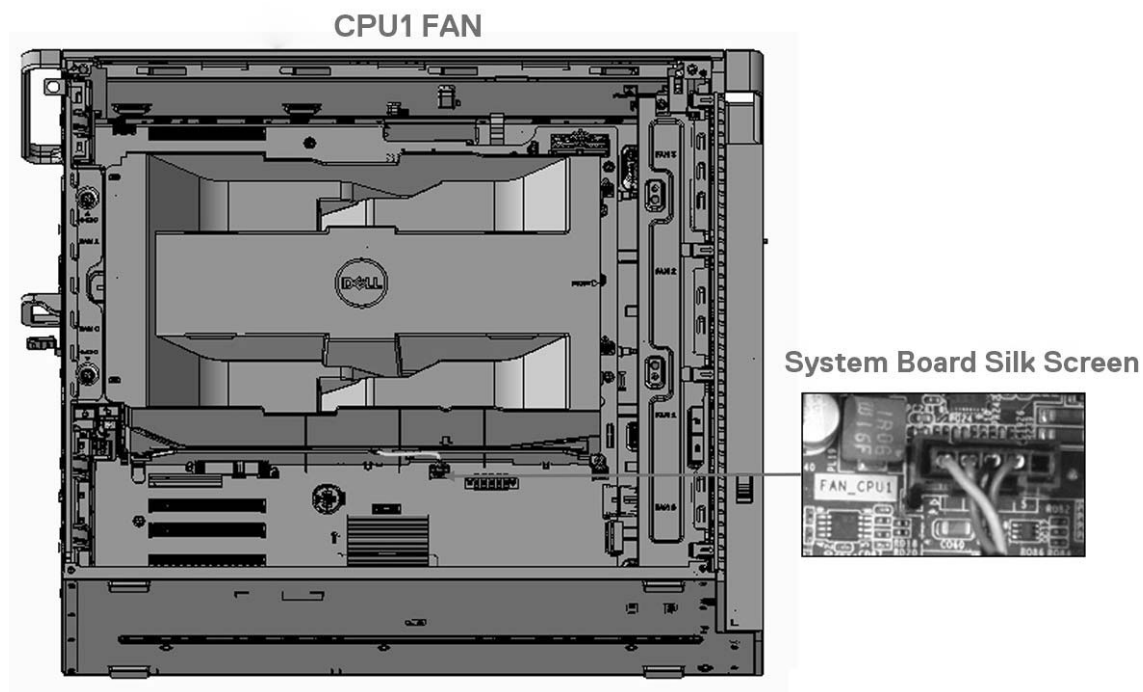

Front Fan location in Chassis

System Board silk screen

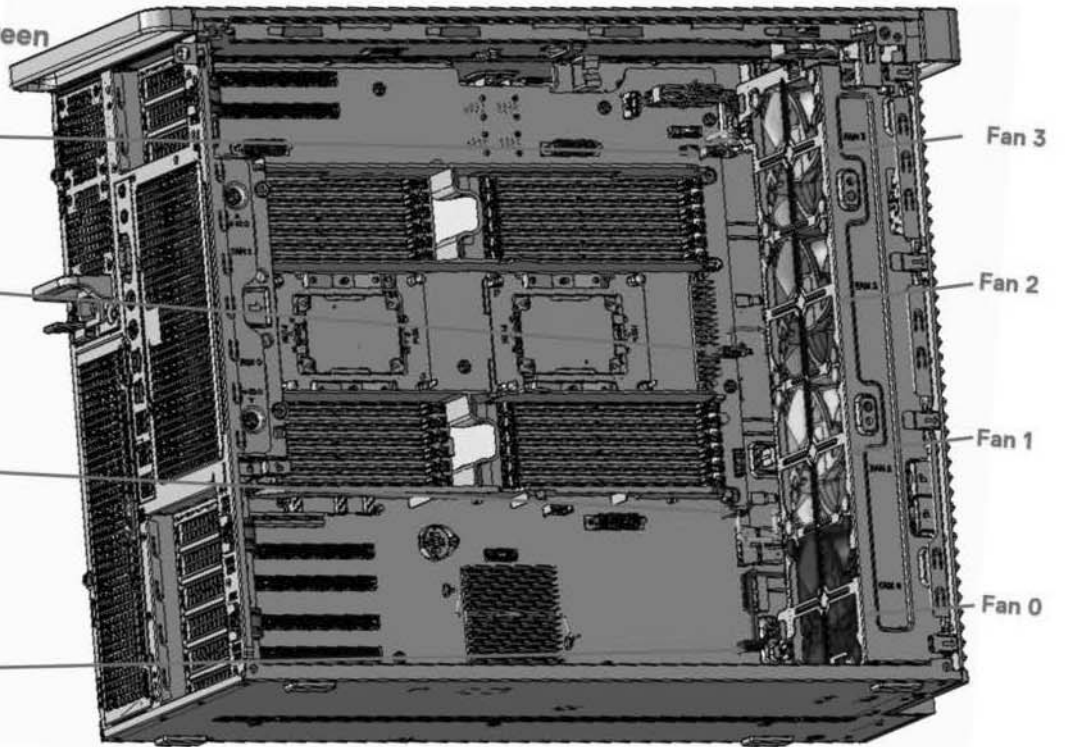
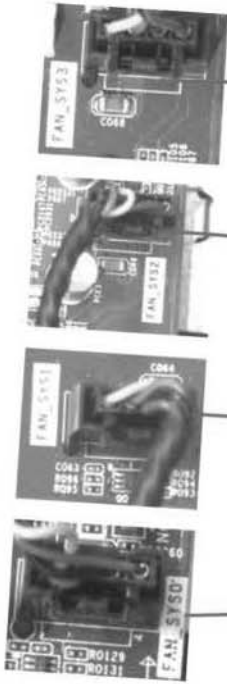

Rear Fan location in Chassis

Fan 1

Fan 0

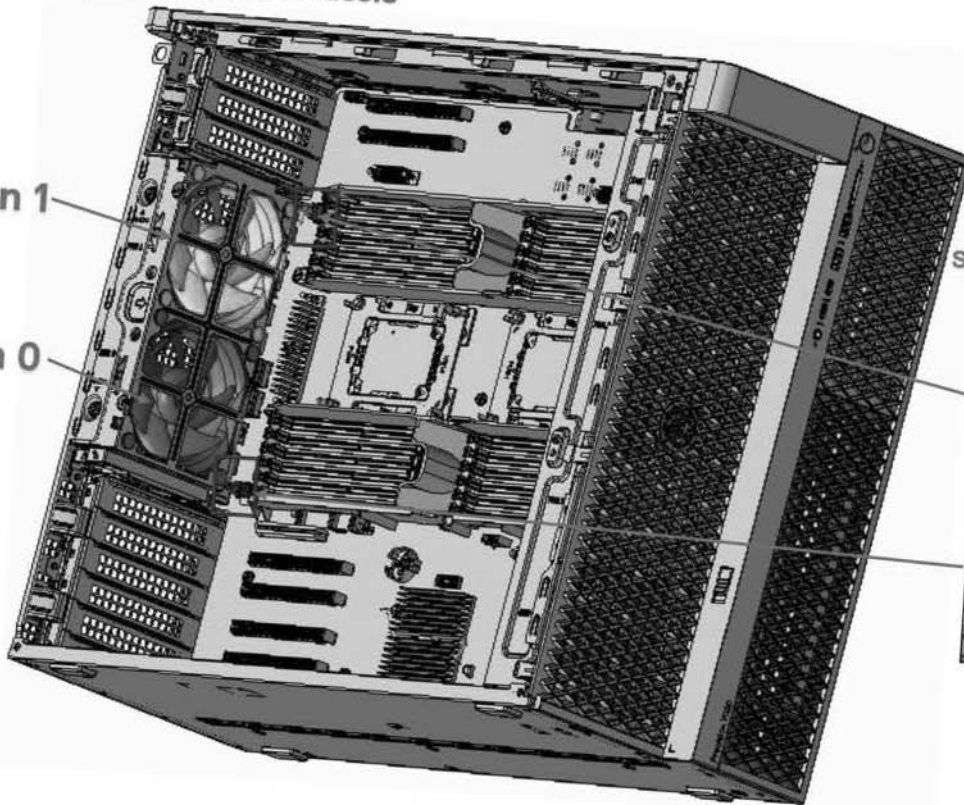

System Board Silk Screen



Right Side Chassis View

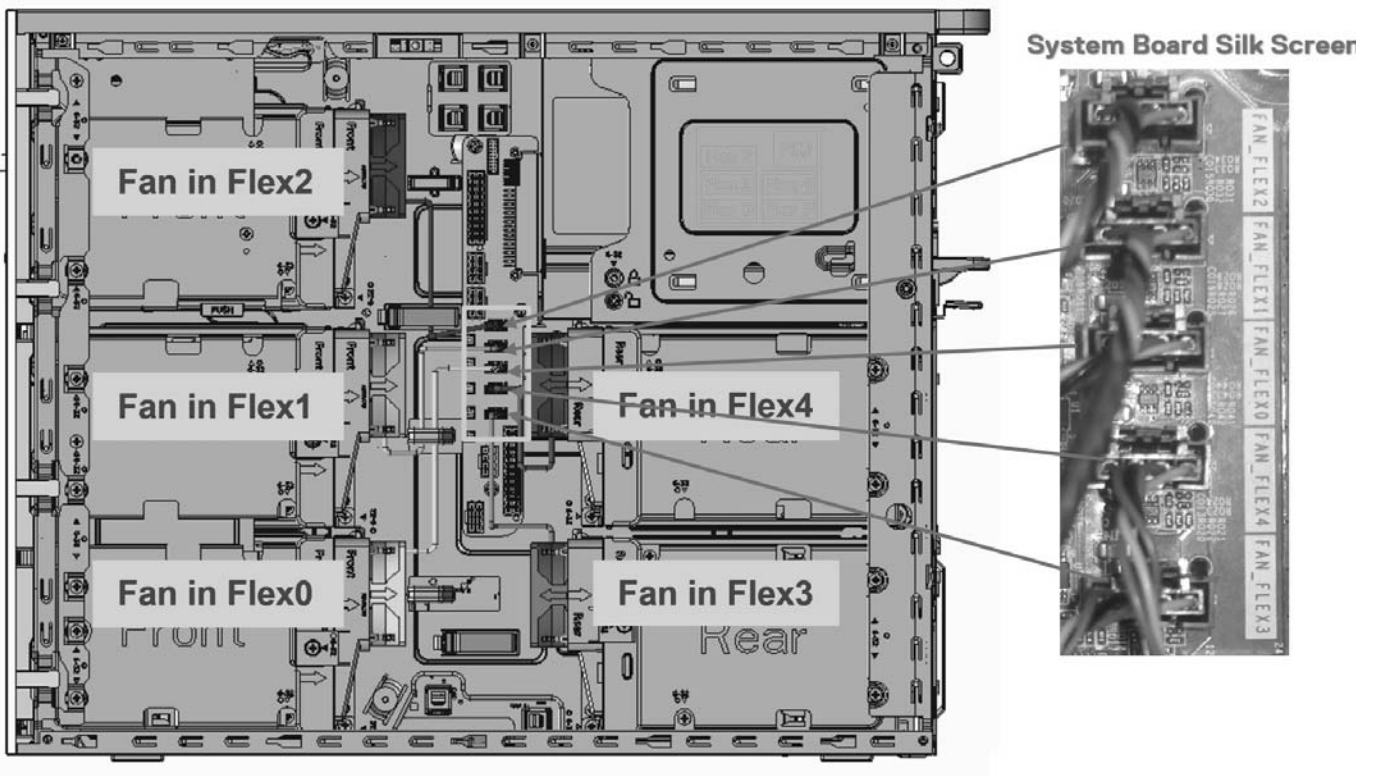

NOTA: Quando o ventilador do disco rígido# estiver instalado, os ventiladores do disco rígido podem ser verificados na configuração do sistema e ativados individualmente. No entanto, quando o ventilador de disco rígido# for removido, será necessário desmarcar manualmente na configuração do sistema.



Verificar a funcionalidade do ventilador do sistema

Os técnicos no local são incentivados a executar o ePSA após a conclusão do serviço para verificar se todos os ventiladores foram detectados e estão funcionando.

DELL ePSA Pre-boot System Assessment (4304.39) Service Tag M7RCFG1 Help Exit

Configuration | Results | System Health | Event Log

Fans			
Sensor	Current	High	Low
CPU1 FAN	796 RPM	830 RPM	796 RPM
SYS0 FAN	785 RPM	802 RPM	783 RPM
SYS1 FAN	795 RPM	820 RPM	794 RPM
SYS2 FAN	801 RPM	832 RPM	790 RPM
SYS3 FAN	799 RPM	814 RPM	785 RPM
REAR0 FAN	804 RPM	1013 RPM	897 RPM
REAR1 FAN	908 RPM	1004 RPM	896 RPM
FB0 FAN	1908 RPM	1911 RPM	1886 RPM
FB1 FAN	1907 RPM	1908 RPM	1869 RPM
FB2 FAN	1913 RPM	1913 RPM	1884 RPM
FB3 FAN	1915 RPM	1915 RPM	1887 RPM
FB4 FAN	1908 RPM	1908 RPM	1891 RPM

Suporte do ventilador

Como remover o ventilador do respectivo suporte

1. Siga o procedimento descrito em Antes de trabalhar na parte interna do computador.
2. Remova a/o:
 - a. tampa lateral
 - b. ventilador do sistema
3. Para remover o ventilador do respectivo suporte:
 - a. Remova os quatro pinos de borracha de cada ventilador no ventilador do chassi [1].
 - b. Levante o ventilador e remova-o do conjunto do ventilador [2].

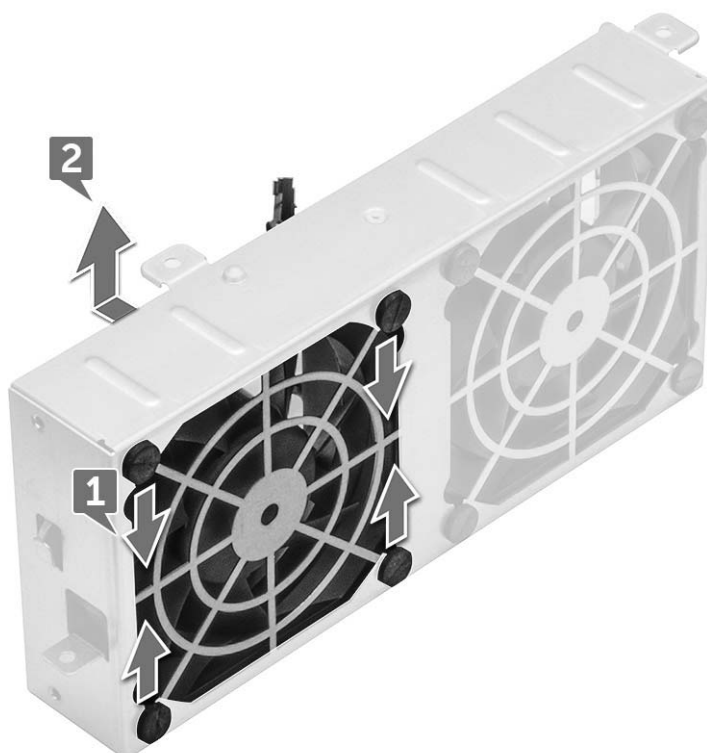



Como instalar o ventilador no respectivo suporte

1. Coloque o ventilador no suporte do ventilador.
2. Aperte os pinos de borracha que prendem o ventilador ao respectivo suporte.
3. Instale:
 - a. ventilador do sistema
 - b. tampa lateral
4. Siga o procedimento descrito em Após trabalhar na parte interna do computador.

Unidade de processamento gráfico (GPU)

Como remover a placa GPU

1. Siga o procedimento descrito em Antes de trabalhar na parte interna do computador.
2. Remova a tampa lateral.
3. Para remover a GPU:
 - a. Desconecte o cabo de alimentação [1] da placa GPU.
i **NOTA:** Nem todas as placas GPU terão cabo de alimentação, isso pode não se aplicar a todos os sistemas.
 - b. Pressione e gire os cliques azuis para trás [2] para destravar o suporte de preenchimento.

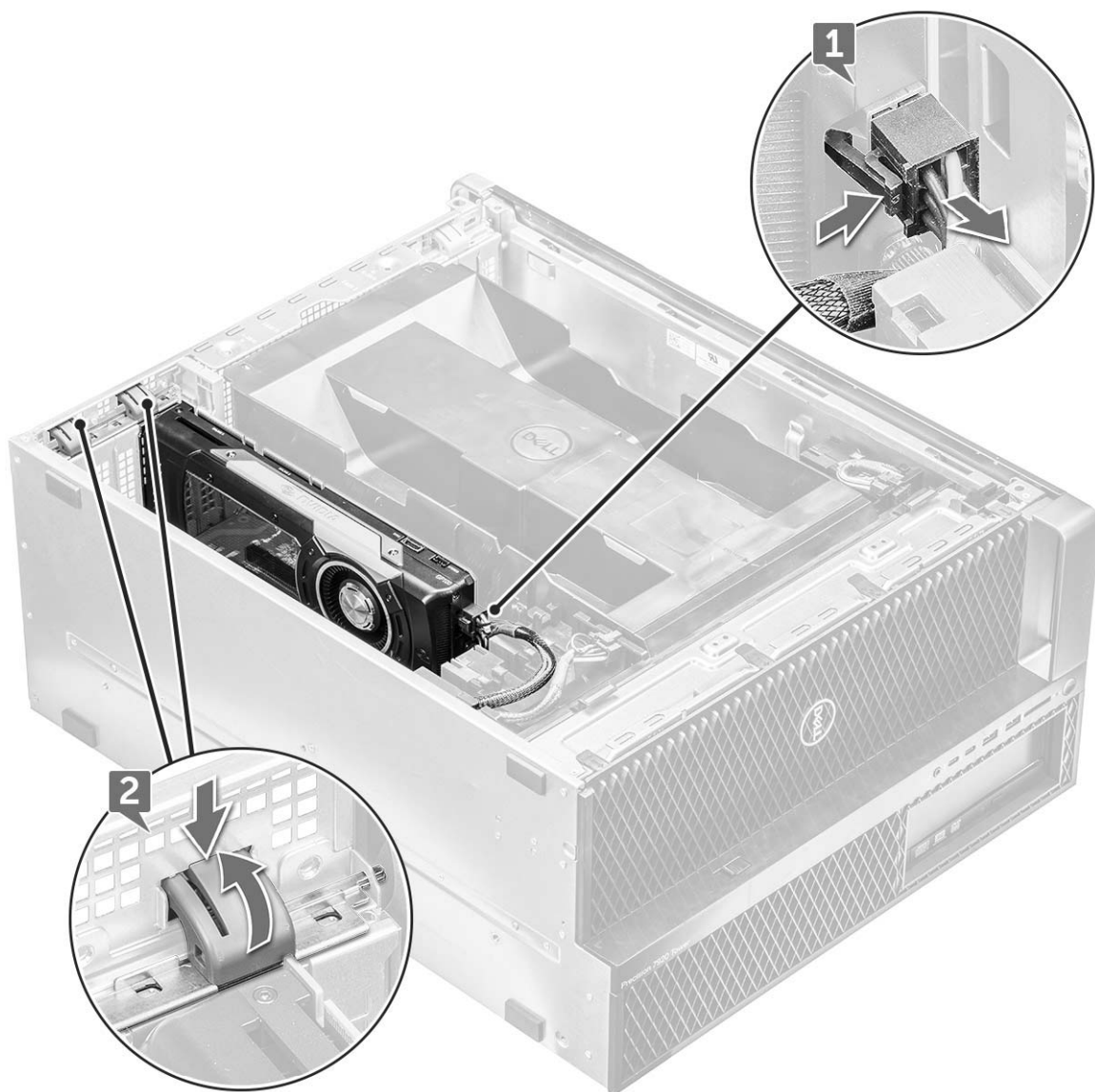

c. Erga a GPU do slot PCIe na placa de sistema.



Como instalar a placa GPU

1. Alinhe e posicione a GPU no slot PCIe na placa de sistema.
2. Pressione-a para baixo para que fique firmemente presa no slot.
3. Conecte o cabo de alimentação à GPU.
4. Trave ambos os cliques azuis no suporte de preenchimento para prender a GPU à placa de sistema.
5. Instale a tampa lateral.
6. Siga o procedimento descrito em Após trabalhar na parte interna do computador.

Memória

Remover o módulo de memória

1. Siga o procedimento descrito em Antes de trabalhar na parte interna do computador.
2. Remova o seguinte:
 - a. tampa lateral
 - b. defletor de ar
3. Pressione as presilhas de retenção em cada lado do módulo de memória.
4. Remova o módulo de memória do slot de memória na placa de sistema.

 **ATENÇÃO:** O módulo de memória poderá ser danificado se for girado para fora do slot. Certifique-se de puxá-lo em linha reta para fora do respectivo slot.

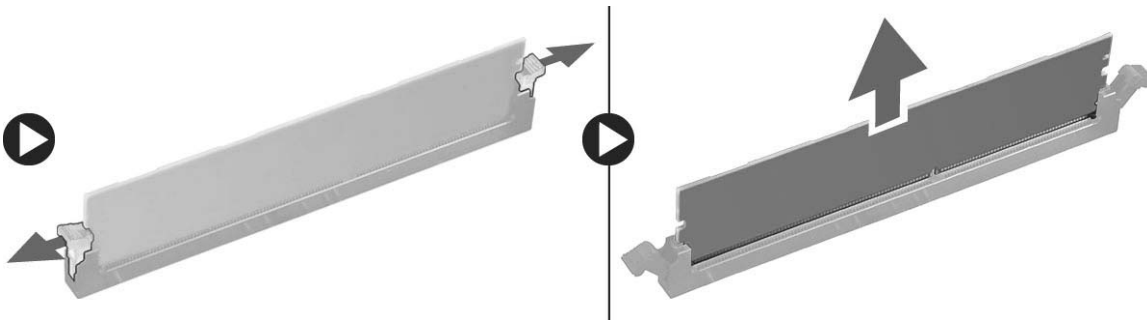

Instalar o módulo de memória

1. Alinhe o entalhe no módulo de memória com a aba no conector.
2. Insira o módulo de memória no respectivo slot.
3. Pressione o módulo de memória firmemente até que as presilhas de retenção se encaixem no lugar com um clique.
 **NOTA:** Não puxe as alavancas de retenção para cima. Sempre pressione as alavancas para baixo firmemente no módulo até que elas encaixem no lugar automaticamente.
4. Instale:
 - a. defletor de ar
 - b. tampa lateral
5. Siga o procedimento descrito em Após trabalhar na parte interna do computador.

Bateria de célula tipo moeda

Como remover a bateria de célula tipo moeda

1. Siga o procedimento descrito em Antes de trabalhar na parte interna do computador.
2. Remova a/o:
 - a. tampa lateral
 - b. unidade de processamento gráfico (GPU)
 - c. defletor de ar
3. Para remover a bateria de célula tipo moeda:
 - a. Pressione a trava de liberação [1] para fora da bateria para permitir que a bateria saia do soquete [2].

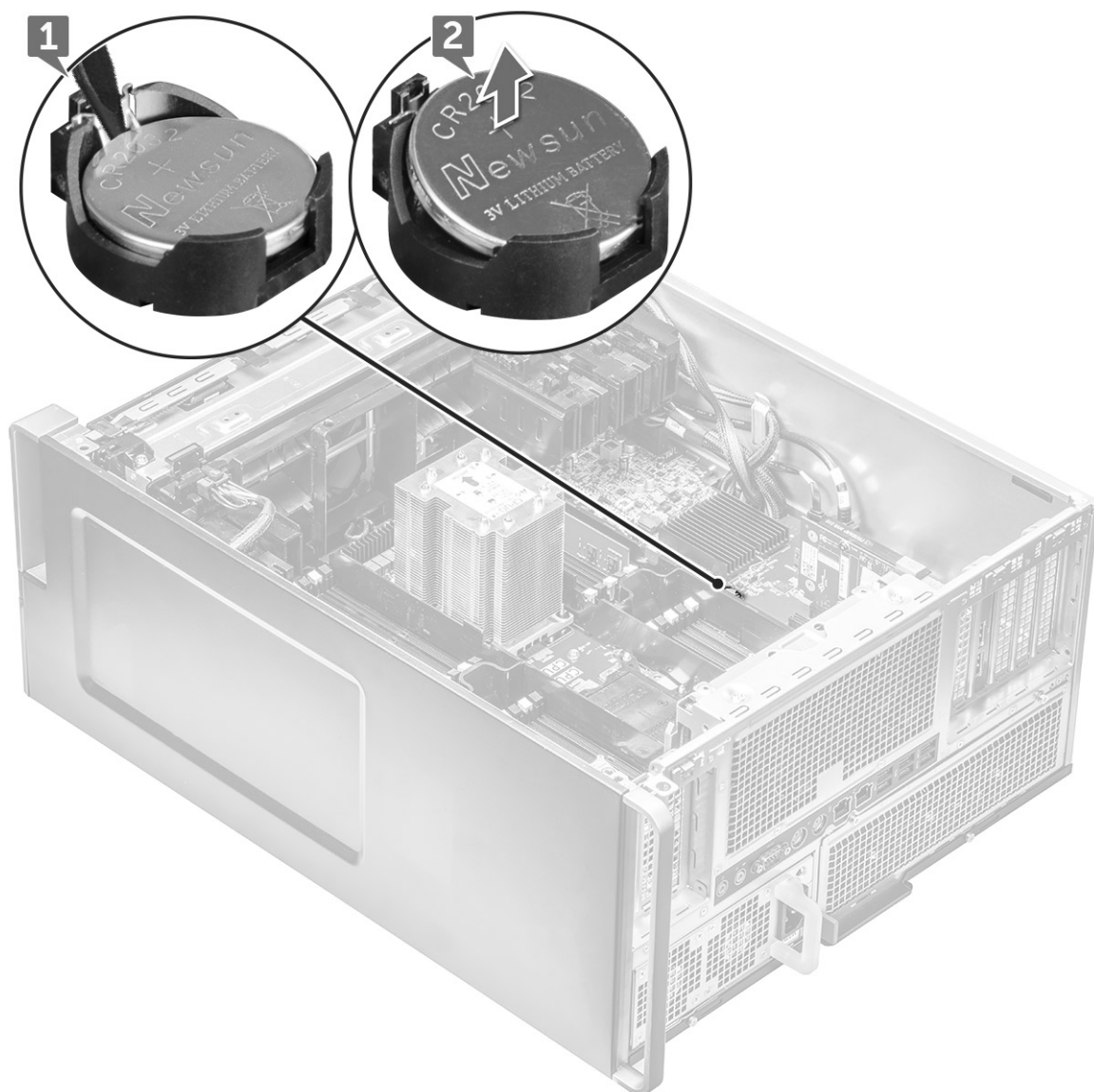

- b. Retire a bateria de célula tipo moeda da placa de sistema.

Como instalar a bateria de célula tipo moeda

1. Posicione a bateria de célula tipo moeda no respectivo encaixe na placa de sistema.
2. Pressione a bateria de célula tipo moeda com lado positivo (+) voltado para cima até que a trava de liberação volte a prendê-la na placa de sistema.
3. Para instalar a
 - a. defletor de ar
 - b. unidade de processamento gráfico (GPU)
 - c. tampa lateral
4. Siga o procedimento descrito em Após trabalhar na parte interna do computador.

Módulo do dissipador de calor do processador

Como remover o módulo do dissipador de calor do processador

1. Siga o procedimento descrito em Antes de trabalhar na parte interna do computador.

NOTA: Certifique-se de ter uma chave de fenda Torx 30 para remover o módulo do dissipador de calor do processador (PHM).

2. Remova a/o:
 - a. tampa lateral
 - b. defletor de ar
3. Para remover o dissipador de calor:
 - a. Remova os quatro parafusos do dissipador de calor [1], na ordem diagonal (4, 3, 2, 1).
 - b. Remova o dissipador de calor do slot da CPU na placa de sistema.

⚠ CUIDADO: A CPU será removida com o dissipador de calor.

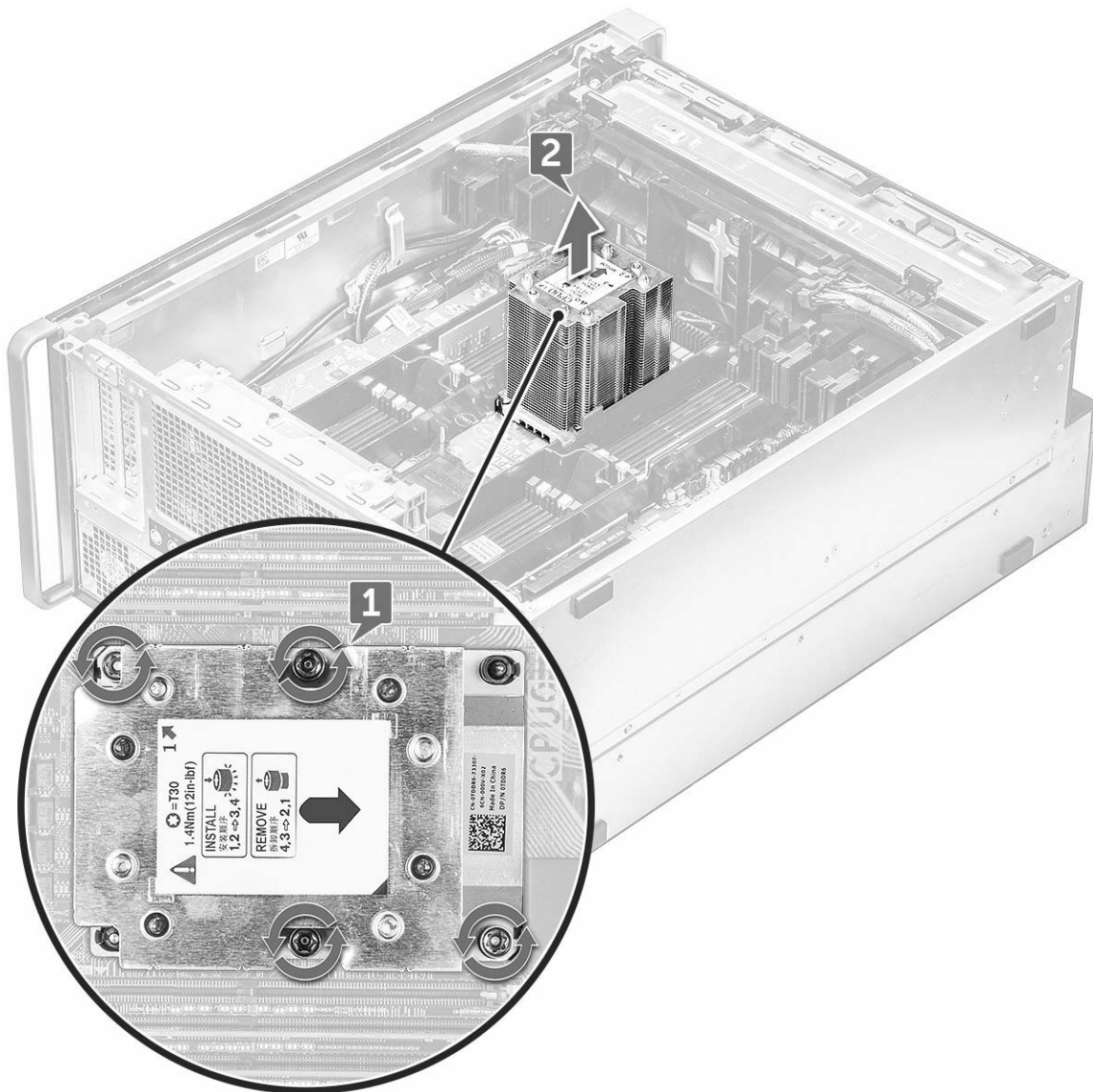

Como instalar o módulo do dissipador de calor do processador

1. Posicione o dissipador de calor no slot da CPU.
2. Recoloque os quatro parafusos na ordem diagonal (1,2,3,4) para prender o dissipador de calor à placa de sistema.
3. Instale:
 - a. defletor de ar
 - b. tampa lateral
4. Siga o procedimento descrito em Após trabalhar na parte interna do computador.

Como remover a CPU

1. Siga o procedimento descrito em Antes de trabalhar na parte interna do computador.
2. Remova a/o:
 - a. tampa lateral
 - b. defletor de ar
 - c. módulo do dissipador de calor do processador
3. Para remover a unidade de processamento central (CPU):
 - a. Segure o módulo do dissipador de calor do processador de cabeça para baixo.
 - b. Force as duas travas do compartimento [1] do módulo do dissipador de calor do processador.
 - c. Pressione as outras duas travas do compartimento [2] do compartimento do processador e remova-o do slot no dissipador de calor.

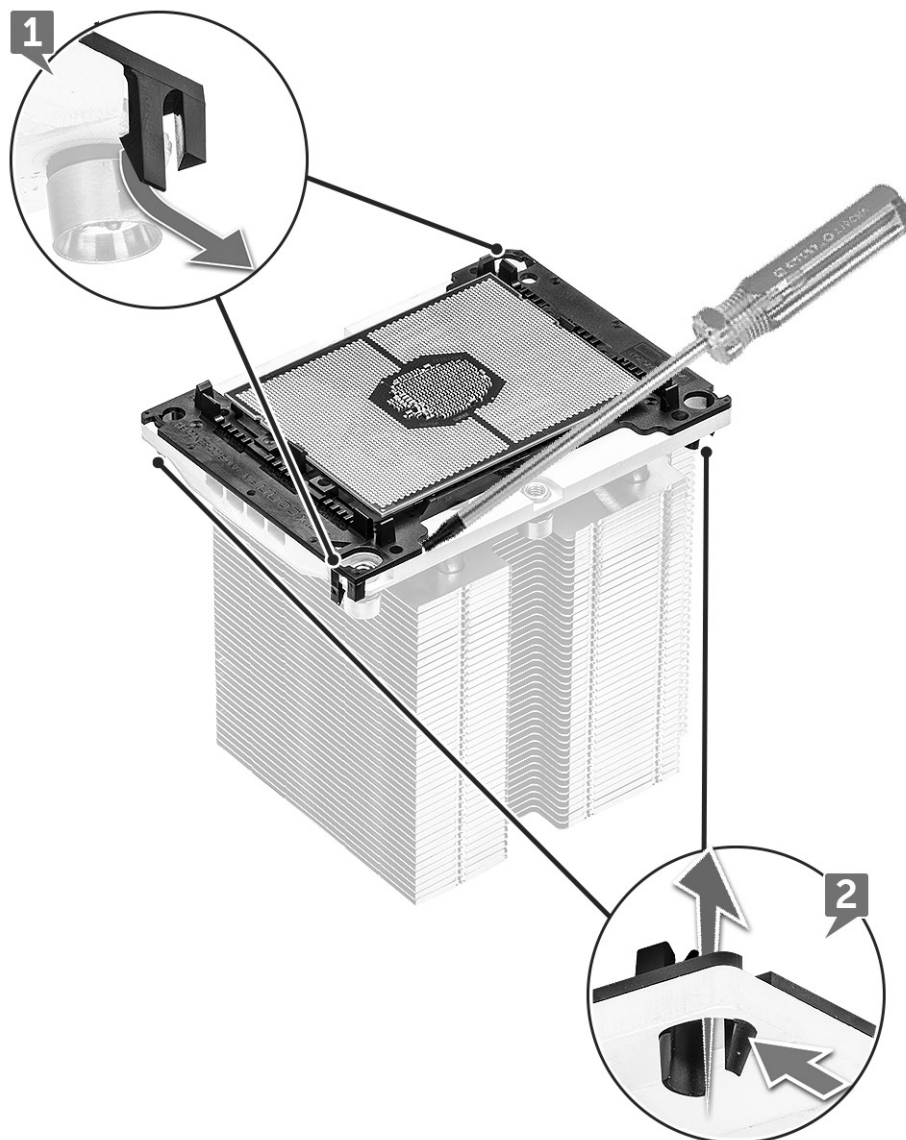

- d. Use uma chave torx para retirar a CPU do módulo do dissipador de calor do processador. Coloque a lâmina entre o clipe e a CPU.
i **NOTA:** Também é possível usar uma chave de fenda ou uma haste plástica.
- e. Destrave a CPU das duas travas chaveadas do compartimento do processador e levante cuidadosamente a CPU.
i **NOTA:** Evite encostar os dedos nos contatos da CPU.

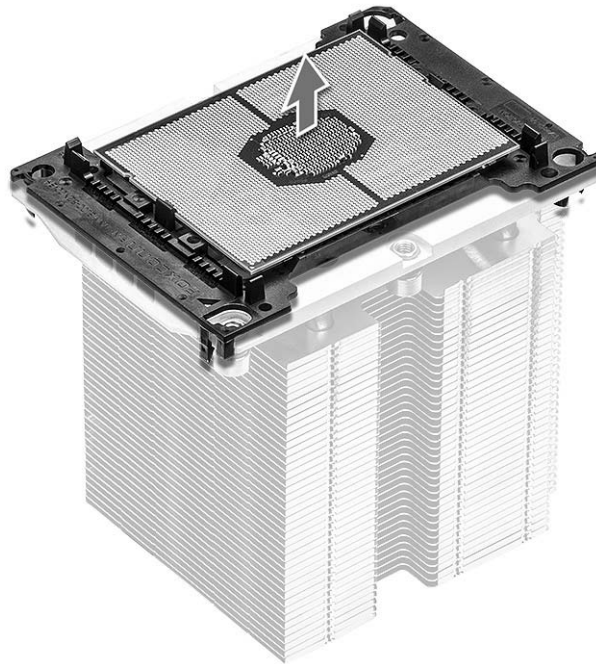

Como instalar a CPU

1. Oriente a portadora do processador de forma que o lado liso (sem logotipo) da portadora esteja virado para cima e a marca de triângulo na portadora esteja no canto inferior esquerdo.

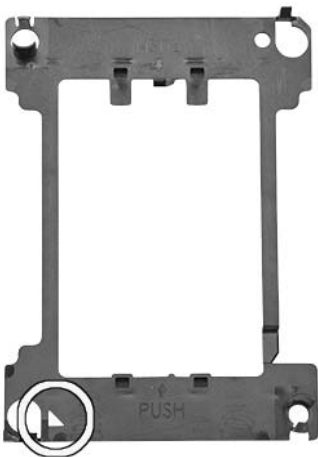

2. Alinhe o processador com a portadora de forma que a marca de triângulo no lado superior do processador fique alinhado com a marca de triângulo da portadora.

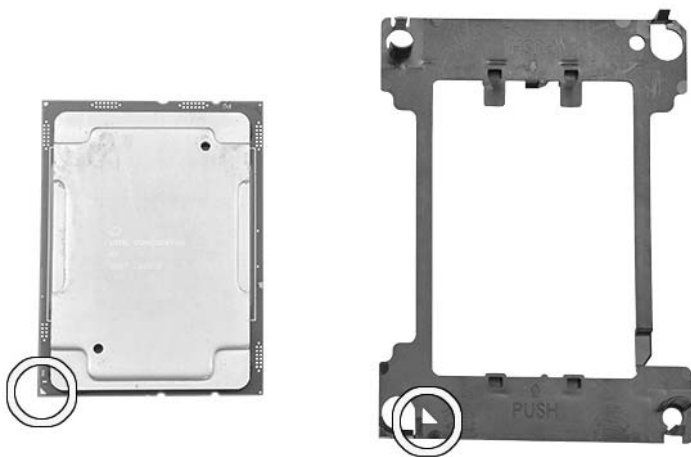

3. Vire o processador e a portadora de forma que os pinos no processador e o lado do logotipo da portadora fiquem virados para cima.

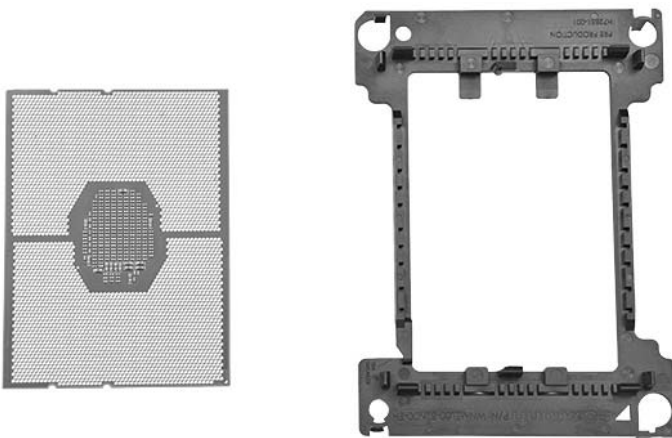

4. Com cuidado, insira o processador na portadora de forma que ele fique preso pelos ganchos na lateral superior e na inferior da portadora.



NOTA: Depois de inserir o processador na portadora, verifique se o pequeno triângulo na processadora está alinhado com o triângulo na portadora. Se eles não estiverem alinhados, repita as etapas acima.

5. Alinhe o processador e o conjunto da portadora com o dissipador de calor de forma que as marcas de triângulo no processador e na portadora estejam alinhadas com a marca de triângulo na lateral superior do dissipador de calor (parafuso prisioneiro #2).

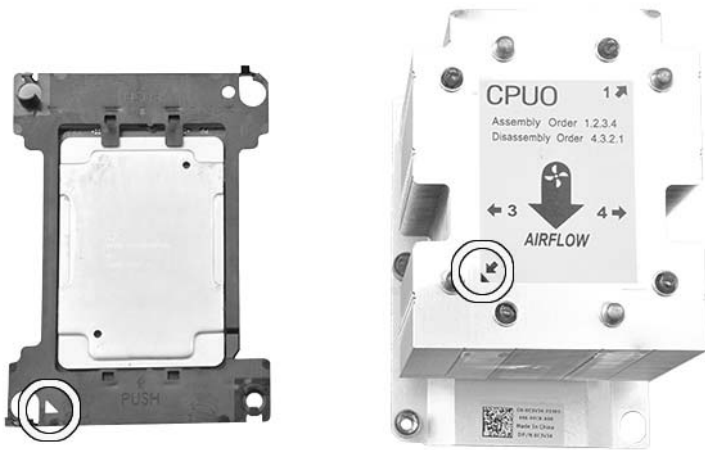

6. Insira o processador e conjunto da portadora no dissipador de calor de forma que os ganchos nos quatro cantos da portadora fiquem travados nas aberturas do dissipador de calor.

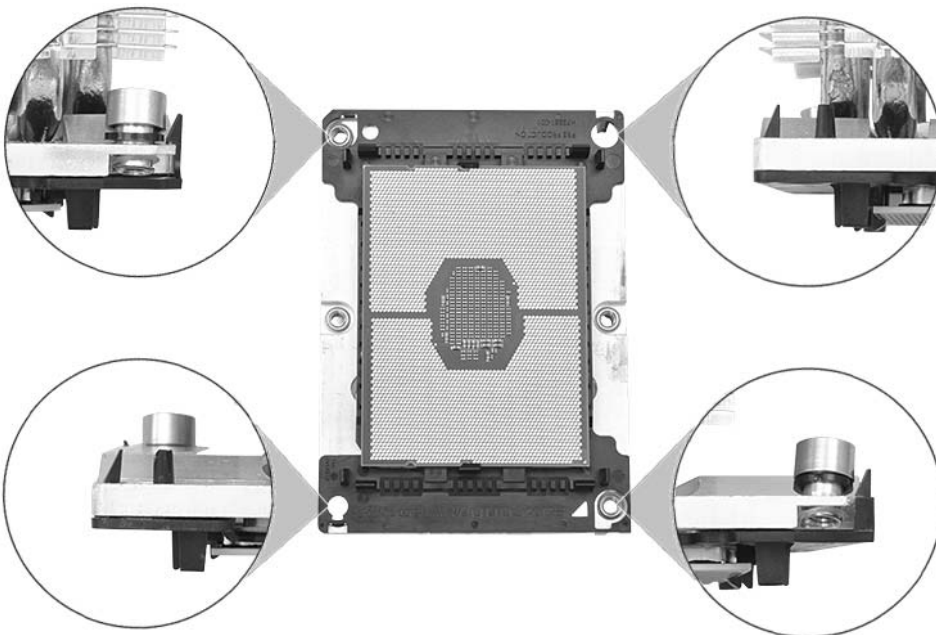

NOTA: Após inserir o processador e o conjunto da portadora no dissipador de calor, verifique se o triângulo na portadora está localizado no canto inferior direito do dissipador de calor (quando o lado inferior do dissipador de calor estiver virado para cima).

7. Instale o processador e o dissipador de calor no soquete da unidade central de processamento (CPU) e prenda os quatro parafusos prisioneiros do dissipador de calor na placa de sistema em ordem sequencial (1 > 2 > 3 > 4).



8. Instale:
 - a. dissipador de calor
 - b. defletor de ar
 - c. tampa lateral
9. Siga o procedimento descrito em Após trabalhar na parte interna do computador.

Placa de sistema

Componentes da placa de sistema

Figura 1. Componentes da placa de sistema

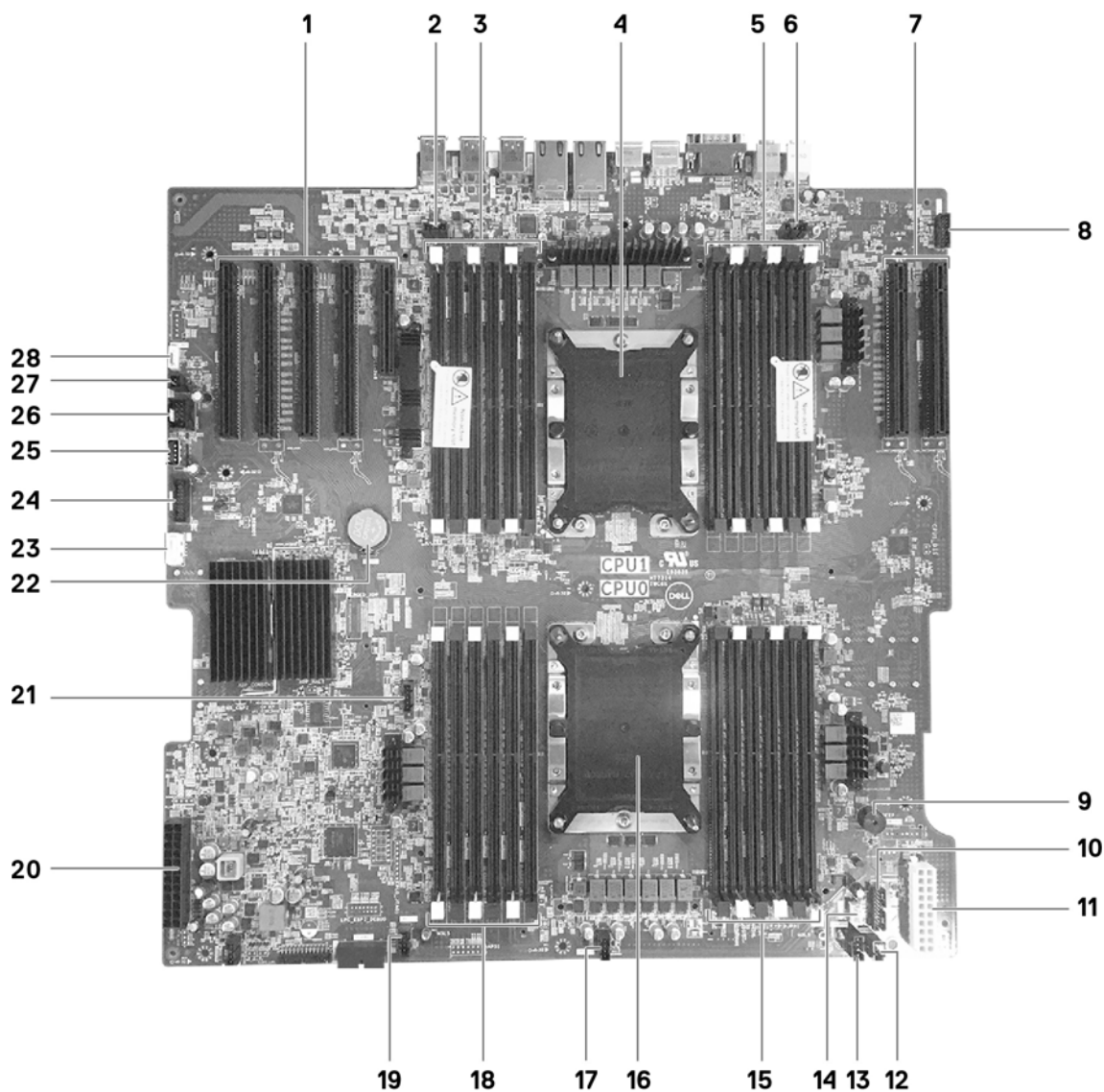

- | | |
|---------------------------------------|--------------------------------------|
| 1. PCIe 3*16 (4 slots) e 3*8 (1 slot) | 2. Conector do ventilador traseiro 0 |
| 3. Slots de memória CPU1 | 4. Soquete CPU1 |
| 5. Slots de memória CPU1 | 6. Conector do ventilador traseiro 1 |
| 7. 3 slots PCIe x16 CPU1 (2) | 8. Áudio do painel frontal |
| 9. Alto-falante piezo | 10. Controle de energia |
| 11. Alimentação 2 | 12. conector da chave de violação |
| 13. Ventilador do sistema 3 | 14. Conector do alto-falante interno |
| 15. Slots de memória CPU0 | 16. Soquete CPU0 |
| 17. Ventilador do sistema 2 | 18. Slots de memória CPU0 |
| 19. Ventilador do sistema 1 | 20. Alimentação 1 |
| 21. Ventilador da CPU 1 | 22. Bateria de célula tipo moeda |
| 23. Conector ODD | 24. USB do painel frontal USB |
| 25. USB 2_Int | 26. Flex USB |
| 27. Alimentação remota | 28. VROC_key |

Como remover a placa de sistema

1. Siga o procedimento descrito em Antes de trabalhar na parte interna do computador.
2. Remova a/o:
 - a. tampa lateral

- b. bezel frontal
 - c. defletor de ar
 - d. suporte da placa PCIe
 - e. ventilador frontal do sistema
 - f. módulo de memória
 - g. módulo do dissipador de calor do processador
 - h. ventilador traseiro do sistema
3. Desconecte os seguintes cabos da placa de sistema:
- Cabo de áudio do painel frontal [1]
 - Cabo de alimentação
 - Cabo de controle de energia
 - Cabo do alto-falante interno do chassi
 - Cabo do módulo de violação
 - Cabo do ventilador de sistema 3 [2]

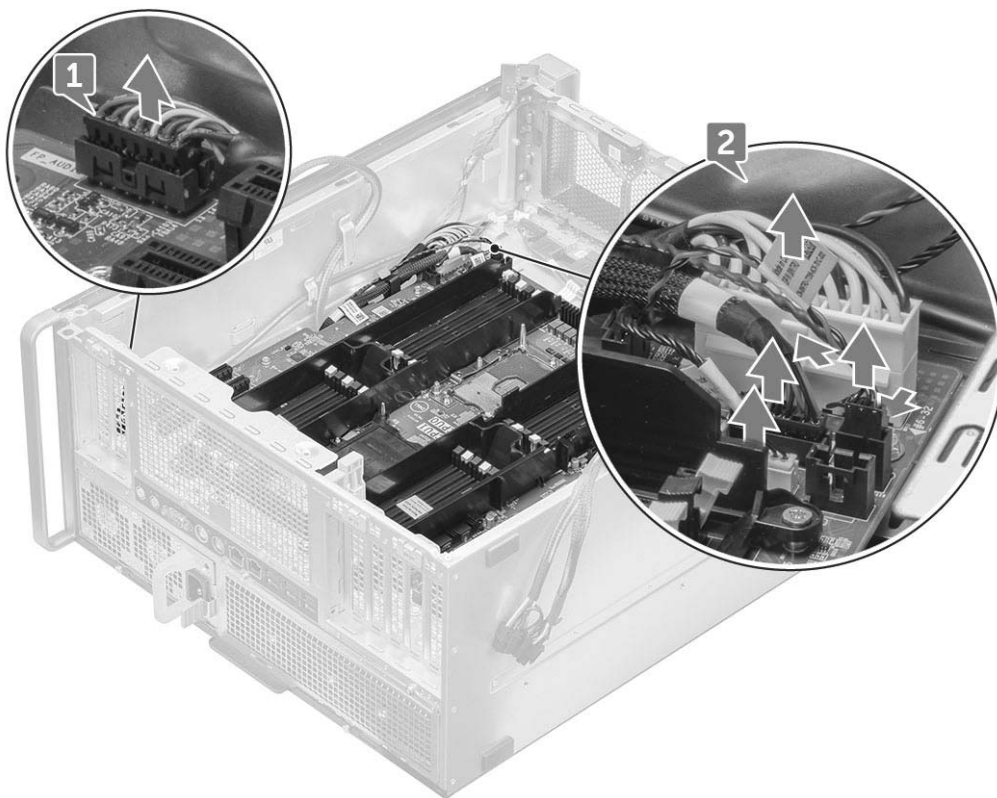

4. Desconecte os cabos do painel frontal [1], o cabo de alimentação [2], o cabo USB 2 do painel frontal e o cabo DD [3]

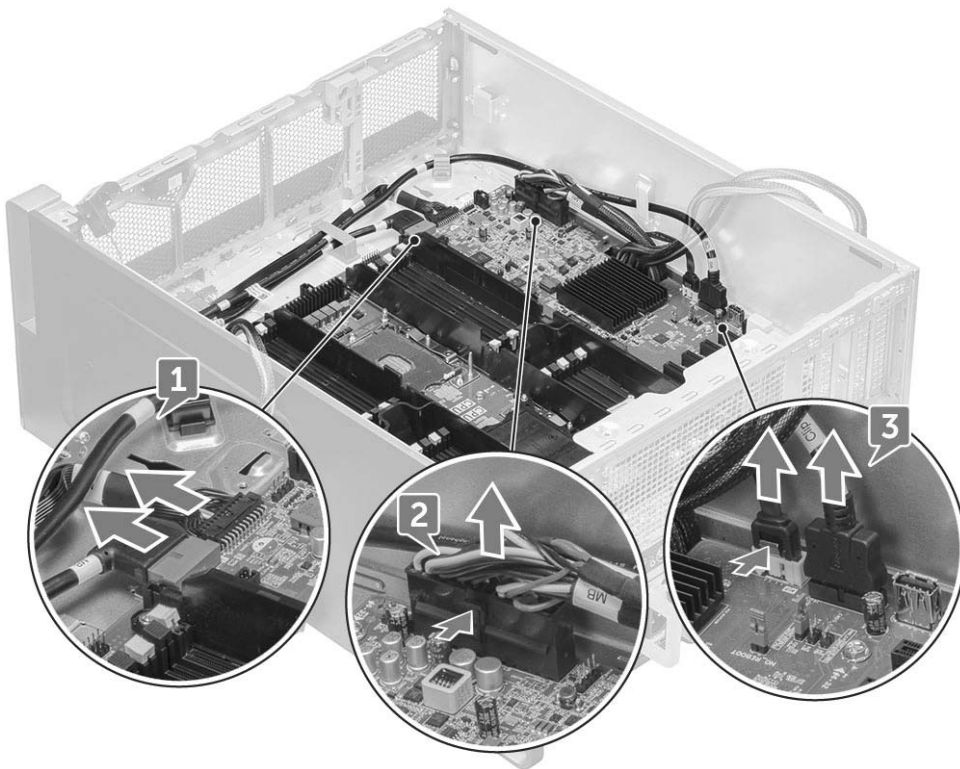

5. Remova a tampa lateral direita para desconectar o cabo SATA 0 da placa de sistema.

i **NOTA:** Dependendo da configuração do sistema, talvez seja necessário desconectar cabos adicionais.



6. Remova os 12 parafusos que prendem a placa de sistema ao chassi.

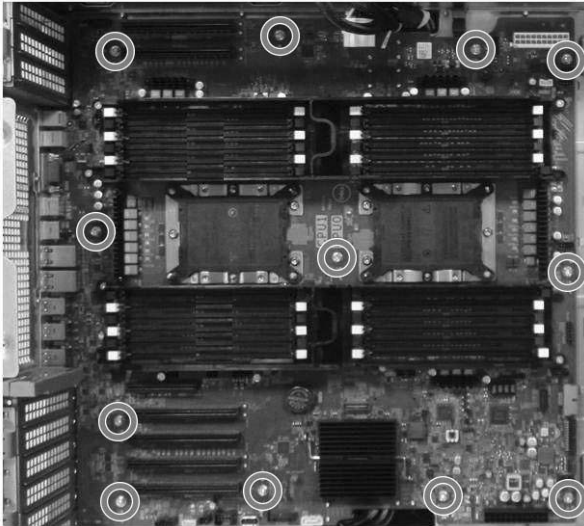

7. Remova a placa de sistema do chassi.

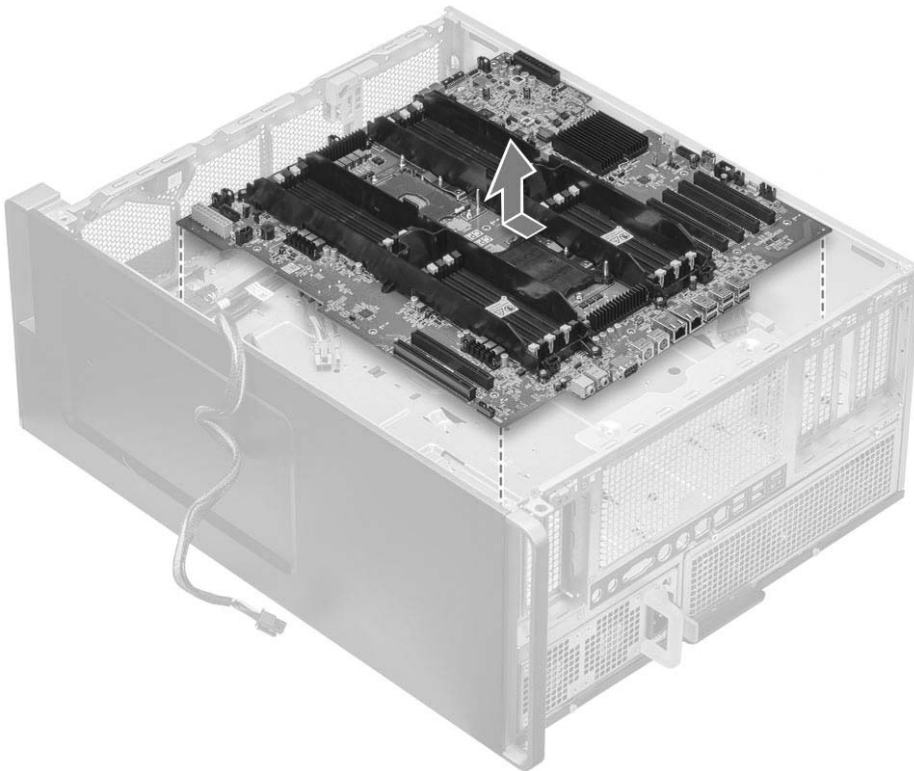

Instalar a placa do sistema

1. Alinhe e coloque a placa de sistema no chassi e deslize-a para trás até encaixá-la em sua posição.
2. Aperte os parafusos para prender a placa de sistema ao chassi.
3. Conecte todos os cabos aos respectivos conectores na placa de sistema.
4. Instale:
 - a. ventilador traseiro do sistema
 - b. módulo do dissipador de calor do processador
 - c. GPU
 - d. módulo de memória
 - e. ventilador frontal do sistema
 - f. suporte da placa PCIe
 - g. defletor de ar

- h. bezel frontal
 - i. tampa lateral
5. Vire o sistema para conectar o cabo SATA 0 ao conector na placa de sistema.
 6. Instale a tampa lateral direita
 7. Siga o procedimento descrito em Após trabalhar na parte interna do computador.

Bateria da controladora RAID

Como remover a bateria da controladora RAID

1. Execute os procedimentos descritos em Antes de trabalhar na parte interna do computador.
2. Remova a tampa lateral.
3. Para remover a bateria da controladora RAID:
 - a. Desconecte o cabo da bateria da controladora RAID da placa controladora RAID.
 - b. Pressione a aba de fixação para fora para liberar a bateria da controladora RAID.
 - c. Levante e remova a bateria da controladora RAID.

Como instalar a bateria da controladora RAID

1. Deslize e coloque a bateria da controladora RAID no suporte da bateria RAID.
2. Pressione a bateria da controladora RAID no suporte para prender os cliques de fixação.
3. Conecte o cabo da bateria da controladora RAID.

Módulo VROC

Como remover o módulo VROC

Desconecte o módulo VROC da placa de sistema movendo para cima.



Como instalar o módulo VROC

Conecte o módulo VROC à placa de sistema.

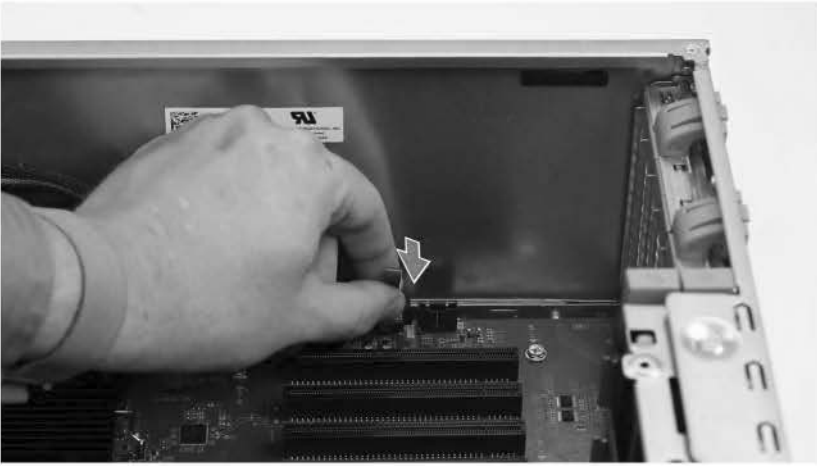

Tecnologia e componentes

Este capítulo detalha a tecnologia e os componentes disponíveis no sistema.

Tópicos:

- Configuração de memória
- Lista de tecnologias
- Controladoras MegaRAID 9440-8i e 9460-16i
- Teradici PCoIP

Configuração de memória

Esta seção fornece informações sobre a configuração de memória dos sistemas Dell Precision 7920 em torre.

A tabela a seguir mostra a configuração de memória e as regras de preenchimento do Dell Precision 7920 em torre:

Main Memory 1LM (Main memory only)				CPU0												CPU1											
				iMC1				iMC0				iMC0				iMC1											
				Ch5		Ch4		Ch3		Ch0		Ch1		Ch2		Ch0		Ch3		Ch4		Ch5					
Config	Total (GB)	DPC	Frequency	0	1	0	1	0	1	0	1	0	1	0	1	0	1	0	1	0	1	0	1	0			
				DIMM2	DIMM8	DIMM4	DIMM10	DIMM6	DIMM12	DIMM11	DIMM5	DIMM9	DIMM3	DIMM7	DIMM1	DIMM1	DIMM7	DIMM3	DIMM9	DIMM5	DIMM11	DIMM12	DIMM6	DIMM10	DIMM4	DIMM8	DIMM2
S8R	8	1DPC	2667												8												
S16R	16	1DPC	2667	8										8													
S32R	32	1DPC	2667	8	8								8		8												
S48R	48	1DPC	2667	8	8	8		8			8		8		8												
S64R	64	2DPC	2667	8	8	8	8	8			8		8	8	8												
S96R	96	2DPC	2667	8	8	8	8	8	8	8	8		8	8	8												
S32Rb	32	1DPC	2667	16											16												
S64R	64	1DPC	2667	16		16								16													
S96R	96	1DPC	2667	16		16		16			16		16		16												
S128R	128	2DPC	2667	16	16	16		16			16		16	16	16												
S192R	192	2DPC	2667	16	16	16	16	16	16	16	16		16	16	16												
S192R	192	1DPC	2667	32		32		32			32		32		32												
S256R	256	2DPC	2667	32	32	32		32			32		32	32	32												
S384R	384	2DPC	2667	32	32	32	32	32	32	32	32		32	32	32												
S384LR	384	1DPC	2667	64		64		64			64		64		64												
S512LR	512	2DPC	2667	64	64	64		64			64		64	64	64												
S768LR	768	2DPC	2667	64	64	64	64	64	64	64	64		64	64	64												
S512LR	512	1DPC	2667	128		128							128		128												
S768LR	768	1DPC	2667	128		128							128		128												
S1024LR	1024	2DPC	2667	128	128	128		128			128		128	128	128												
S1536LR	1536	2DPC	2667	128	128	128	128	128	128	128	128		128	128	128												
D16R	16	1DPC	2667												8		8										
D32R	32	1DPC	2667	8											8		8									8	
D64R	64	1DPC	2667	8		8								8		8		8							8	8	
D96R	96	1DPC	2667	8	8		8				8		8		8		8		8					8	8	8	
D64R	64	1DPC	2667	16										16		16										16	
D128R	128	1DPC	2667	16		16							16		16		16							16	16	16	
D192R	192	1DPC	2667	16		16		16			16		16		16		16		16				16	16	16	16	
D256R	256	2DPC	2667	16	16	16		16			16		16	16	16		16	16	16	16			16	16	16	16	
D384R	384	2DPC	2667	16	16	16	16	16	16	16	16		16	16	16		16	16	16	16	16	16	16	16	16	16	
D384R	384	1DPC	2667	32		32		32			32		32		32		32		32				32	32	32	32	
D512R	512	2DPC	2667	32	32	32		32			32		32	32	32		32	32	32	32			32	32	32	32	
D768R	768	2DPC	2667	32	32	32	32	32	32	32	32		32	32	32		32	32	32	32	32	32	32	32	32	32	
D512LR	512	1DPC	2667	64		64							64		64		64									64	
D768LR	768	1DPC	2667	64		64		64			64		64		64		64						64		64	64	
D1024LR	1024	2DPC	2667	64	64	64		64			64		64	64	64		64	64	64	64			64	64	64	64	
D1536LR	1536	2DPC	2667	64	64	64	64	64	64	64	64		64	64	64		64	64	64	64	64	64	64	64	64	64	
D1024LR	1024	1DPC	2667	128		128							128		128										128	128	
D1536LR	1536	1DPC	2667	128		128							128		128		128		128				128	128	128	128	
D2048LR	2048	2DPC	2667	128	128	128		128			128		128	128	128		128	128	128	128			128	128	128	128	
D3072LR	3072	2DPC	2667	128	128	128	128	128	128	128	128		128	128	128		128	128	128	128	128	128	128	128	128	128	

Lista de tecnologias

Esta seção fornece informações sobre as tecnologias fornecidas com o Dell Precision wm torre7920 em torre.

A tabela a seguir lista as tecnologias básicas disponíveis nos sistemas Dell Precision7920 em torre somente para os usuários internos da Dell.

Tabela 3. Lista de tecnologias

Não.	Categoria	Tecnologia	Caminho do navegador
1	Chipset	Chipset Intel série C620 (C621)	
2	Processador	<ul style="list-style-type: none"> ● Processador Intel Xeon Platinum 81xx ● Processador Intel Xeon Gold 61xx ● Processador Intel Xeon Gold 51xx ● Processador Intel Pentium Silver 41xx ● Processador Intel Xeon Bronze 31xx ● Processadores Intel Xeon Gold 52xx ● Processadores Intel Pentium Silver 42xx ● Processadores Intel Xeon Bronze 32xx ● Processadores Intel Xeon Platinum 82xx ● Processadores Intel Xeon Gold 62xx 	
3	Memória	DDR4	
4	Audio	Codec de áudio de alta definição Realtek ALC3234 integrado (2 canais)	
5	Rede	RJ45 integrado com NIC	
6	Placa gráfica	Radeon Pro WX	<ul style="list-style-type: none"> ● 9100 ● 7100 ● 5100 ● 4100 ● 3100 ● 2100 ● 3200
		NVIDIA	<ul style="list-style-type: none"> ● Quadro GP100 ● Quadro P6000 ● Quadro P5000 ● Quadro P4000 ● Quadro P2000 ● Quadro P1000 ● Quadro P600 ● Quadro P400 ● Quadro 8000 ● Quadro 2200 ● Quadro P620 ● Quadro GV100 ● NVS 310 ● NVS 315 ● Quadro RTX 4000 ● Quadro RTX 5000/6000 ● GeForce RTX 2080 B

Tabela 3. Lista de tecnologias (continuação)

Não.	Categoria	Tecnologia	Caminho do navegador
7	Armazenamento	SATA	
		SAS	
		Dell UltraSpeed Quad (PCIe M.2 Interposer)	
		Dell UltraSpeed Duo (PCIe M.2 Interposer)	
9	Soluções remotas	1-1 Teradici PCoIP	<ul style="list-style-type: none"> CLIENT: Dell ou outra marca Zero Client (TERA Gen 2) (Dell-Wyse P25) de suporte de monitor duplo HOST: PCIe x1 PCoIP placa dupla de host (TERA Gen 2) CLIENT: Dell ou outra marca Zero Client (TERA Gen 2) (Dell-Wyse P45) de suporte de monitor quádruplo HOST: PCIe x1 PCoIP com placa de host quádrupla (TERA Gen 2) Suporta configurações de placa Tera dupla <p>NOTA: Para obter mais informações sobre a instalação do driver de host da placa, consulte Teradici PCoIP.</p>

Controladoras MegaRAID 9440-8i e 9460-16i

As pequenas e médias empresas (SMBs) que estão implementando estações de trabalho e plataformas de servidor de nível básico precisam de soluções de armazenamento acessíveis e confiáveis. O adaptador de armazenamento de três modos MegaRAID é uma placa de controlador SAS/SATA/PCIe (NVMe) de 12 Gbit/s que supre essas necessidades com o fornecimento de performance e proteção de dados de RAID comprovadas para vários aplicativos essenciais não empresariais. Ao fornecer conectividade e proteção de dados para interfaces SAS/SATA, os adaptadores de armazenamento de três modos MegaRAID oferecem os benefícios de performance de NVMe para o nível de armazenamento. Baseados no RAID em chip (ROC) SAS3516 ou SAS3508 e na SDRAM DDR4-2133 de 72 bits, esses controladores oferecem maior largura de banda e performance de IOPS e são ideais para servidores high-end que utilizam armazenamento interno ou se conectam a enclosures de armazenamento externo de larga

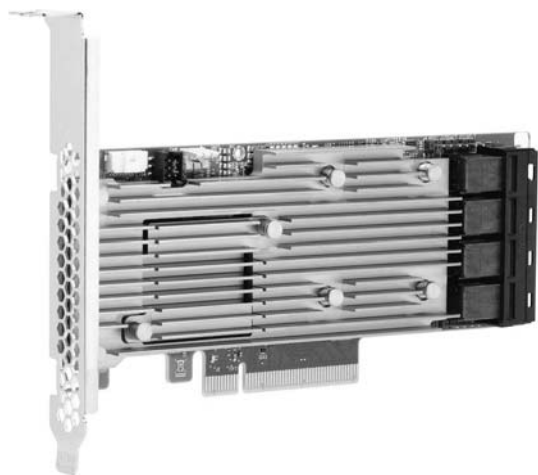

escala.

NOTA: As controladoras MegaRAID 9440 e 9460 são compatível com suporte apenas quando usando as CPUs Intel Xeon série W.

A tecnologia SerDes de três modos possibilita operação de dispositivos de armazenamento SAS, SATA ou NVMe em um único compartimento de unidades. Todos os três modos que fornecem unidades NVMe, SAS e SATA ao mesmo tempo podem ser operados por um único controlador. O controlador negocia entre as velocidades e os protocolos para funcionar sem problemas com qualquer um dos três tipos de dispositivos de armazenamento. O suporte para três modos fornece uma maneira não disruptiva de evoluir a infraestrutura do datacenter existente. Ao atualizar para um controlador de três modos, os usuários podem expandir além das unidades SAS/SATA e usar NVMe sem precisar fazer grandes mudanças para outras configurações do sistema. Os adaptadores de armazenamento de três modos MegaRAID oferecem suporte para dispositivos NVMe x1, x2 e x4 baseados em REFCLK e SRIS.

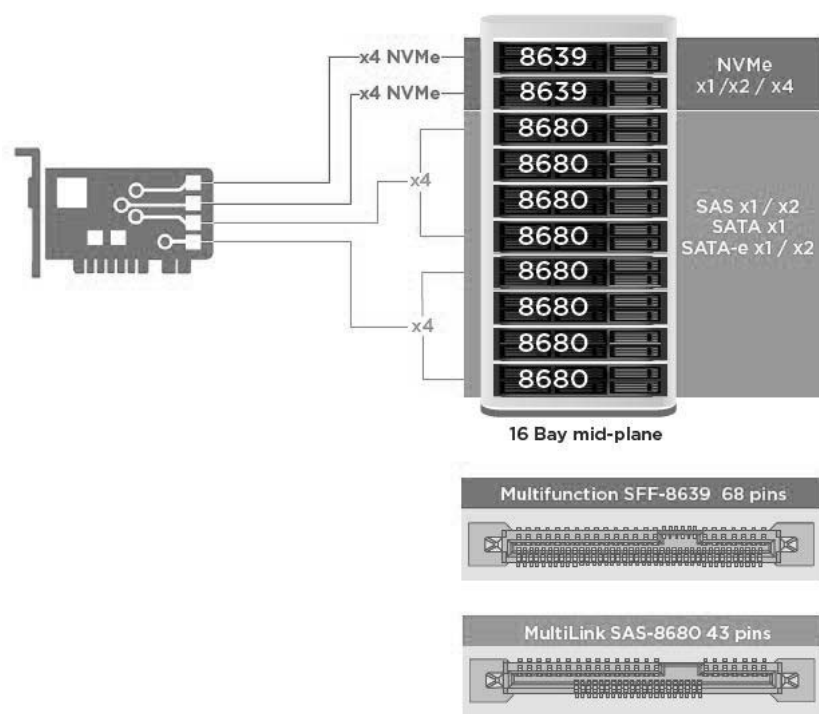

Principais recursos:

- A tecnologia SerDes de três modos possibilita operação de dispositivos de armazenamento SAS, SATA ou NVMe em um único compartimento de unidades, proporcionando flexibilidade ilimitada de design
- Oferece suporte para taxas de transferência de dados de 3, 6 e 12 Gbit/s para SAS e 3 e 6 Gbit/s para SATA
- Até 8 links PCIe. Cada link oferece suporte para larguras de link x1, x2 ou x4, acomodando 8 GT/s (PCIe de 3ª geração) por faixa
- Conector sem pinos compatível com SFF-9402
- SGPIO compatível com SFF-8485
- Pode ser acomodado em servidores montados em rack com conectores SAS de modelo compacto montados nas laterais
- Oferece suporte para aplicativos críticos de grande largura de banda com conectividade PCIe 3.1
- Executa backup de Flash CacheVault quando ocorre uma falha de energia. Oferece suporte para gerenciamento de bloco inválido
- Equilíbrio entre proteção e performance para aplicativos críticos com RAID nível 0, 1, 5, 6, 10, 50 e 60

Tabela 4. Recursos do controlador MegaRAID 9440-8i e 9460-16i

	9440-8i	9460-16i
Portas	8 internas	16 internas
Conectores	2 SFF8643	4 SFF8643 x4
Suporte para interface de armazenamento	SATA: 8 x1 SAS: 1 x8, 2 x4, 4 x2 e 8 x1 NVMe: 2 x4, 4 x2 e 4 x1	SATA: 16 x1 SAS: 2 x8, 4 x4, 8 x2 e 16 x1 NVMe: 4 x4, 8 x2 e 8 x1
Número máx. de dispositivos por controlador	SAS/SATA: 64 NVMe: 4	SAS/SATA: 240 NVMe: 24
Memória em cache	N/D	SDRAM DDR4 de 4 GB a 2133 MHz
Controlador SAS/processador de I/O	SAS3408	SAS3516
Tipo de barramento de host	PCIe 3.1 x8	PCIe 3.1 x8
Proteção de cache	N/D	CacheVault

Tabela 4. Recursos do controlador MegaRAID 9440-8i e 9460-16i (continuação)

	9440-8i	9460-16i
		CVPM05
Dimensões	155,65 mm x 68,90 mm (6,127" x 2.712")	155,65 mm x 68,90 mm (6,127" x 2.712")
Condições máximas de operação	<p>Operação:</p> <p>10 °C a 55 °C</p> <p>20% a 80%, sem condensação</p> <p>Fluxo de ar: 300 LFM</p> <p>Armazenamento:</p> <p>-45 °C a 105 °C</p> <p>5% a 90%, sem condensação</p>	<p>Operação:</p> <p>10 °C a 55 °C</p> <p>20% a 80%, sem condensação</p> <p>Fluxo de ar: 300 LFM</p> <p>Armazenamento:</p> <p>-45 °C a 105 °C</p> <p>5% a 90%, sem condensação</p>
MTBF (calculado)	>3.000.000 horas a 40 °C	>3.000.000 horas a 40 °C
Tensão de operação	+12V +/-8%; 3,3 V +/-9%	+12V +/-8%; 3,3 V +/-9%
Garantia de hardware	3 anos, com opção de substituição adiantada	3 anos, com opção de substituição adiantada
Pacote de gerenciamento do MegaRAID	Autoridade de armazenamento LSI (LSA) StorCLI (interface de linha de comando), CTRL-R (utilitário de configuração do BIOS), Hll (infraestrutura de interface humana UEFI)	Autoridade de armazenamento LSI (LSA) StorCLI (interface de linha de comando), CTRL-R (utilitário de configuração do BIOS), Hll (infraestrutura de interface humana UEFI)
Certificações de normalização	<p>EUA (FCC 47 CFR Parte 15, Subparte B, Classe B); Canadá (ICES -003, Classe B); Taiwan (CNS 13438); Japão (VCCI V-3);</p> <p>Austrália/Nova Zelândia (AS/NZS CISPR 22); Coreia (RRA nº 2013-24 e 25); Europa (EN55022/EN55024);</p> <p>Segurança: EN/IEC/UL 60950; RoHS; WEEE</p>	<p>EUA (FCC 47 CFR Parte 15, Subparte B, Classe B); Canadá (ICES -003, Classe B); Taiwan (CNS 13438); Japão (VCCI V-3);</p> <p>Austrália/Nova Zelândia (AS/NZS CISPR 22); Coreia (RRA nº 2013-24 e 25); Europa (EN55022/EN55024);</p> <p>Segurança: EN/IEC/UL 60950; RoHS; WEEE</p>
Suporte ao sistema operacional	Microsoft Windows, VMware vSphere/ ESXi, Red Hat Linux, SuSe Linux, Ubuntu Linux, Oracle Linux, CentOS Linux, Debian Linux, Fedora e FreeBSD. Entre em contato com a equipe de suporte para saber mais sobre o suporte ao driver ou software do Oracle Solaris.	Microsoft Windows, VMware vSphere/ ESXi, Red Hat Linux, SuSe Linux, Ubuntu Linux, Oracle Linux, CentOS Linux, Debian Linux, Fedora e FreeBSD. Entre em contato com a equipe de suporte para saber mais sobre o suporte ao driver ou software do Oracle Solaris.

Teradici PColP

Esta seção fornece uma visão geral do processo de instalação do driver de host.

Como instalar uma placa host PColP Dual/Quad do Teradici PColP

Instale o software do driver de host PColP, a partir de dell.com/support.

i **NOTA:** Você não pode atualizar o software do driver de host PColP enquanto uma sessão PColP intermediária de VMware View estiver ativa entre uma estação de trabalho ou PC host e o cliente VMware View. Isso resulta na perda de acesso ao mouse e ao teclado quando o software do driver é removido.

Para atualizar o software do driver de host PColP neste tipo de implantação, execute uma das seguintes ações:

- Conecte o host a partir de um client zero
- Atualize o software ao conectar no host através de outro protocolo remoto de desktop, por exemplo, o RDP ou o VNC.

Como instalar o software do driver de host PColP em um PC host:

1. Faça o download do software do driver de host PColP do site de suporte do Teradici PColP (clique em Produto PColP atual e versões).
2. Efetue o logon na interface da web administrativa para a placa host.
3. No menu **Configuração > Função do driver do host**, ative a Função de driver de host.
4. Reinicie o PC host.
5. Instale o pacote de software de host PColP apropriado para o sistema operacional instalado no PC host. Você pode iniciar o processo de instalação clicando duas vezes no instalador:
 - a. 64 bits: PColpHostSoftware_x64-v4.3.0.msi (ou posterior)
6. Quando a tela de boas-vindas aparecer, clique em **Avançar**.
7. Aceite os termos e clique em **Avançar**.
8. Certifique-se de que o local de instalação está correto e clique em **Avançar**.
9. Clique em **Install** (Instalar).

NOTA: Para o Windows 7, quando o driver estiver instalado, uma caixa de diálogo Segurança do Windows pode ser exibida. Clique em **Instalar** para continuar com a instalação. Para evitar que esta caixa de diálogo seja exibida no futuro, selecione **Sempre confiar em software da Teradici Corporation**.
10. Se solicitado, reinicie o sistema operacional. Caso contrário, ignore esta etapa. Quando reinicializado, o processo de instalação do software do driver de host continua quando o sistema operacional é inicializado. Clique em **Instalar** para continuar.
11. Clique em **Concluir** para concluir a instalação.

Configuração do cabo de gerenciamento de energia para o portal de Teradici PColP e a placa de host

Se a estação de trabalho Dell Precision estiver equipada com o portal PColP Teradici opcional e a placa de host, certifique-se de que o cabo de gerenciamento de energia na placa Teradici esteja conectado corretamente na placa de sistema. O cabo de gerenciamento de energia da placa Teradici deve ser conectado à conexão remota de alimentação correta na placa de sistema. Veja

a imagem abaixo para ter um exemplo do conector de **alimentação remota** identificado como 30 no diagrama da placa de sistema:

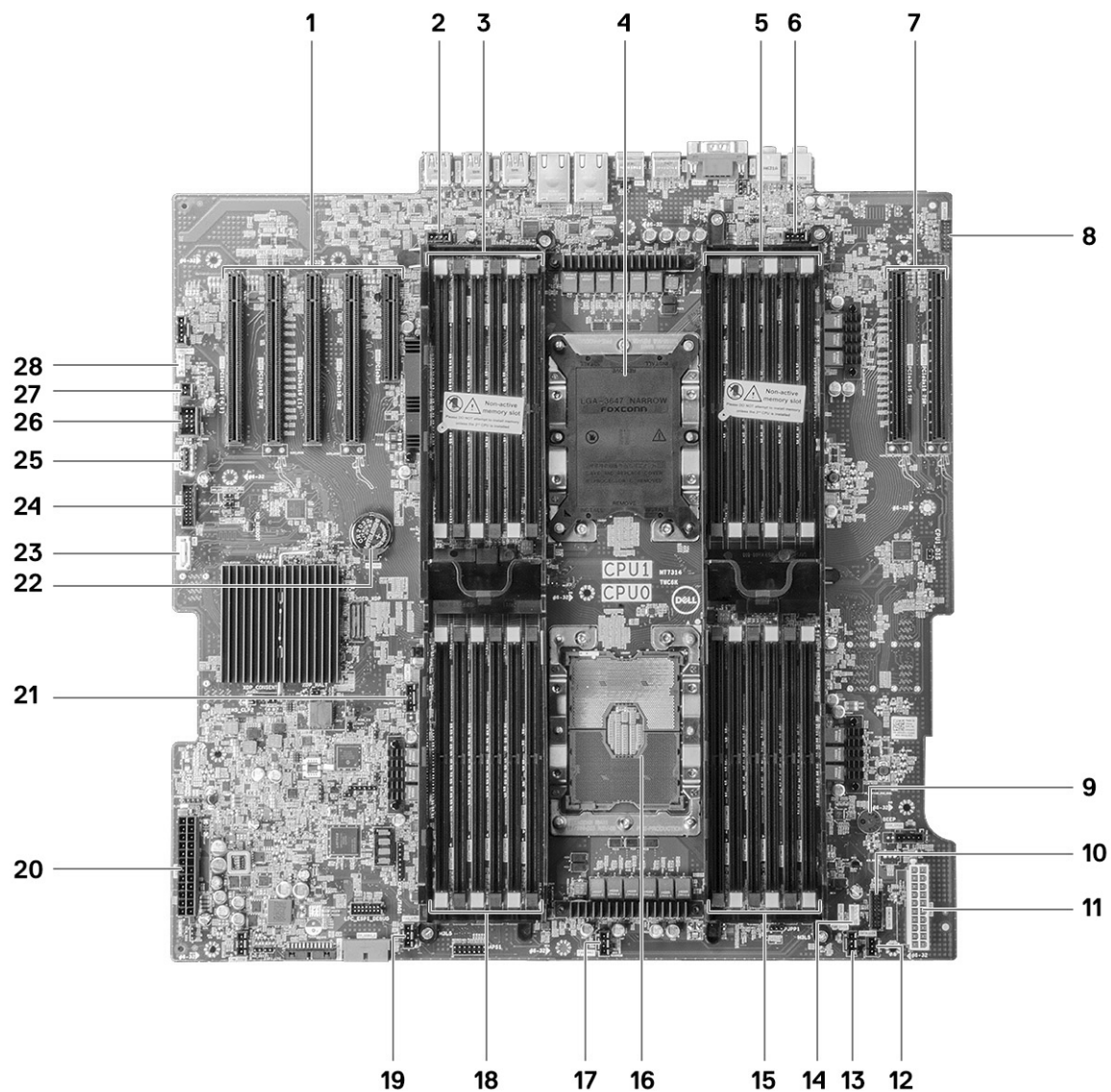

Certifique-se de que o cabo de gerenciamento da energia da placa Teradici não esteja conectado aos dois pinos do jumper Clear CMOS ou Clear PSWD.

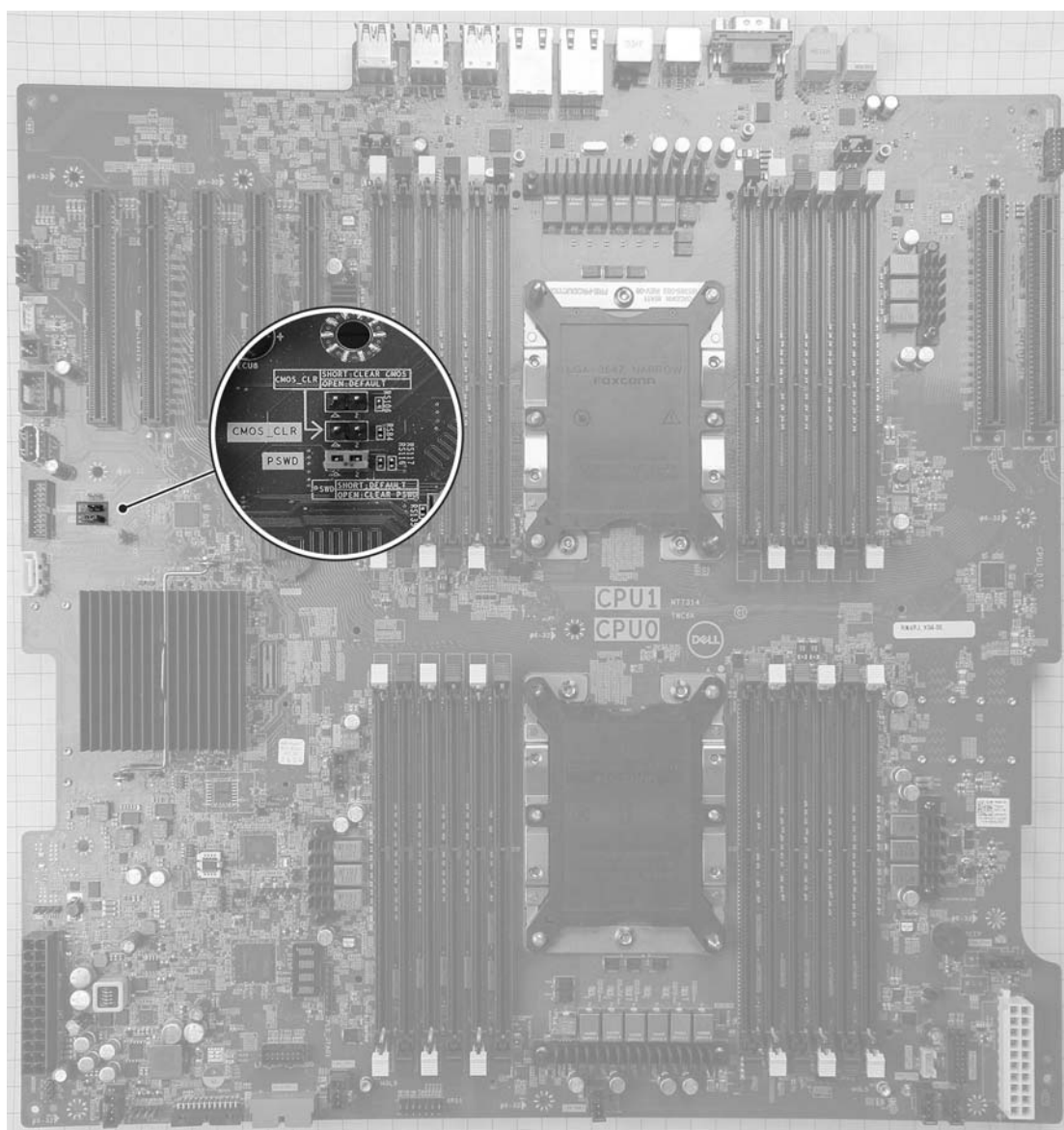

Conectar o cabo de gerenciamento de energia nos pinos do jumper Clear CMOS, fará com que o BIOS seja redefinido ao enviar uma solicitação de reinicialização remota para a placa Teradici. Será necessário redefinir a hora e as configurações do BIOS.

Se o cabo de gerenciamento de energia da placa Teradici estiver conectado ao jumper Clear PSWD, a senha do BIOS será apagada e uma nova precisará ser configurada.

Especificações do sistema

Tópicos:

- Especificações do sistema
- Especificações da memória
- Especificações de vídeo
- Especificações de áudio
- Especificações de rede
- Slots de placa
- Especificações de armazenamento
- Conectores externos
- Especificações de energia
- Especificações físicas
- Especificações ambientais
- Matriz de utilização de CPU para AEP DIMM

Especificações do sistema

Recurso	Especificação
Tipo do processador	Família de processadores dimensionáveis Intel Xeon <ul style="list-style-type: none"> • Processadores Intel Xeon Platinum 81xx • Processadores Intel Xeon Gold 61xx • Processadores Intel Xeon Gold 51xx • Processadores Intel Pentium Silver 41xx • Processadores Intel Xeon Bronze 31xx • Processadores Intel Xeon Gold 52xx • Processadores Intel Pentium Silver 42xx • Processadores Intel Xeon Bronze 32xx • Processadores Intel Xeon Platinum 82xx • Processadores Intel Gold série 62xx
Cache total	Até 38,5 MB

Especificações da memória

Recursos	Especificações
Tipo	DDR4 RDIMM ECC
Frequência máxima	Até 2933 MHz
Velocidade	Até 2933 MHz
Conectores	24 slots DIMM (12 por CPU)
Capacidade de DIMM	4 GB, 8 GB, 16 GB, 32 GB, 64 GB, 128 GB  NOTA: Seis memórias de canal de até 1,5 TB 2933 MHz memória ECC DDR4a por CPU com SKUs CPU selecionadas.
Memória mínima	16 GB (2x8 GB), ou seja, 2 DIMMs por CPU

Recursos	Especificações
Memória máxima	3 TB
	 NOTA: Até 3 TB com SKUs CPU selecionadas

Especificações de vídeo

Recursos	Especificações
Placas gráficas	<ul style="list-style-type: none"> • Radeon Pro WX 9100 • NVIDIA Quadro GP100 • NVIDIA Quadro P620 • NVIDIA Quadro P2200 • NVIDIA Quadro GV100 • NVIDIA Quadro P6000 • NVIDIA Quadro P5000 • Radeon Pro WX 7100 • Radeon Pro WX 5100 • Radeon Pro WX 4100 • NVIDIA Quadro P4000 • NVIDIA Quadro P2000 • Radeon Pro WX 3100 • Radeon Pro WX 3200 • Radeon Pro WX 2100 • NVIDIA Quadro P1000 • NVIDIA Quadro P600 • NVIDIA Quadro P400 • NVIDIA NVS 310 • NVIDIA NVS 315 • NVIDIA Quadro RTX 4000 • NVIDIA Quadro RTX 5000/6000/8000 • NVIDIA GEFORCE RTX 2080 B • NVIDIA GEFORCE RTX 3080 • NVIDIA GEFORCE RTX 3090
	 NOTA: As placas gráficas NVIDIA GEFORCE RTX 3080 e 3090 são qualificadas para serem usadas no slot 2 PCIe slot da placa de sistema.

Especificações de áudio

Recursos	Especificações
Tipo	Codec de áudio de alta definição (2 canais)
Controlador	Realtek ALC3234 integrado
Classificação de energia do alto-falante interno	2 W
Suporte a microfone interno	não

Especificações de rede

Recursos	Especificações
Integrada	Controladores Gigabit Ethernet Intel i219 e i210 com suporte para Intel Remote Wake UP, PXE e Jumbo frames.
Adaptador de rede 2 (opcional)	<ul style="list-style-type: none">• Placa de rede PCIe (x1 de 3ª geração) Gigabit 10/100/1000 de uma porta Intel i210.• Placa de rede PCIe (x4 de 3ª geração) de 10 GbE e duas portas Intel X550-T2.• Placa de rede PCIe (x4 de 3ª geração) de 2,5 Gbit/5 GbE e uma porta Aquantia AQN-108.

Slots de placa

Recursos	Especificações
Tipo	PCIe de 3ª geração
Slots	<ul style="list-style-type: none">• Dois PCIe x16 de 3ª geração• Dois PCIe x16 de 3ª geração (ativados com segunda CPU)• Um PCIe x8 de 3ª geração (conector terminado aberto)• Um PCIe x16 de 3ª geração (com fiação para x4)• Um PCIe x16 de 3ª geração (com fiação para x1)

Especificações de armazenamento

Recursos	Especificações
Acessíveis externamente	DVD-ROM, dispositivos de compartimento de 5,25" opcionais para DVD+/-RW: BD, DVD+/-RW
Acessíveis internamente	<ul style="list-style-type: none">• SSDs PCIe NVMe M.2: até 8* unidades de 1 TB em duas unidades ultrarrápidas do Dell Precision para quatro placas x16. Requer configuração de duas CPUs• SSDs PCIe NVMe M.2 com FlexBay frontal: até 4* unidades de 1 TB, 2 unidades por CPU. Requer configuração de duas CPUs• Até 8 unidades SATA de 3,5" (ou 2,5")• Até 10 unidades SATA/SAS de 3,5" (ou 2,5") com controlador opcional

Conectores externos

Recursos	Especificações
Audio	<ul style="list-style-type: none">• Parte traseira: 1 saída de linha de áudio• Parte traseira: 1 entrada de áudio/microfone• Parte frontal: 1 conector de áudio universal
Rede	Parte traseira: 2 portas de rede RJ45
Porta serial	Parte traseira: 1 porta serial
USB	<ul style="list-style-type: none">• Parte frontal: 2 USB 3.2 1x1 e 2 USB 3.2 Type-C (1 com PowerShare)• Parte traseira: 6 USB 3.2 1x1
PS2	<ul style="list-style-type: none">• Parte traseira: 1 teclado• Parte traseira: 1 mouse

Especificações de energia

Recursos	Especificações
Tensão	Tensão de entrada de 100 VCA - 240 VCA
Potência	<ul style="list-style-type: none">• 1400 W a 181 VCA - 240 VCA• 1100 W a 100 VCA - 180 VCA

Especificações físicas

Recursos	Especificações
Altura	433 mm
Largura	218 mm
Profundidade	566 mm
Peso (mínimo)	Com painel frontal <ul style="list-style-type: none">• Configuração mínima: 20,4 kg• Configuração típica: 24,3 kg• Configuração máxima: 33,1 kg

Especificações ambientais

Temperatura	Especificações
De operação	5° C a 35° C (41° F a 95° F)  NOTA: * A partir de 5000 pés, a temperatura ambiente operacional máxima é reduzida em 1° C (1,8 F) a cada 1000 pés até 10.000 pés.

De armazenamento	-40° C a 65° C (-40° F a 149° F)
------------------	----------------------------------

Umidade relativa (máxima)	Especificações
De operação	8% a 85% (sem condensação)
De armazenamento	5% a 95% (sem condensação)

Vibração máxima	Especificações
De operação	0,52 Grms; de 5 Hz a 350 Hz
De armazenamento	2,0 Grms; de 5 Hz a 500 Hz

Choque máximo	Especificações
De operação	meia onda senoidal de 40 G, pulso de 2,5 ms
De armazenamento	meia onda senoidal de 105 G, pulso de 2,5 ms

Matriz de utilização de CPU para AEP DIMM

NOTA: Ao usar uma configuração de SKU de 512 GB, você poderá ocorrer alta utilização da CPU (25% a 75%) por um período entre 5 e 40 minutos ao inicializar o sistema operacional Windows.

Tabela 5. Matriz de suporte do AEP

Canais	Ch5	Ch4	Ch3	Ch0	Ch1	Ch2	Ch5	Ch4	Ch3	Ch0	Ch1	Ch2												
Controlador de memória integrado	iMC1 (CPU0)						iMC0 (CPU0)						iMC0 (CPU1)						iMC1 (CPU1)					
VMM (GB)	PM (GB)	DI MM2 (GB)	DI MM8 (GB)	DI MM4 (GB)	DI MM0 (GB)	DI MM6 (GB)	DI MM2 (GB)	DI MM5 (GB)	DI MM1 (GB)	DI MM3 (GB)	DI MM9 (GB)	DI MM0 (GB)	DI MM7 (GB)	DI MM3 (GB)	DI MM9 (GB)	DI MM5 (GB)	DI MM1 (GB)	DI MM6 (GB)	DI MM2 (GB)	DI MM4 (GB)	DI MM0 (GB)	DI MM2 (GB)	DI MM8 (GB)	
64 GB	25 GB	12 GB	16 GB	16 GB	16 GB	16 GB	16 GB	16 GB	16 GB	16 GB	16 GB	128 GB												
96 GB	51 GB	16 GB	16 GB	128 GB	16 GB	128 GB	128 GB	16 GB	128 GB	16 GB	16 GB													
192 GB	102 GB	3 GB	32 GB	25 GB	32 GB	25 GB	25 GB	32 GB	25 GB	32 GB		32 GB												
192 GB	204 GB	3 GB	32 GB	51 GB	32 GB	51 GB	51 GB	32 GB	51 GB	32 GB		32 GB												
96 GB	76 GB	16 GB	12 GB	16 GB	128 GB	16 GB	128 GB	128 GB	16 GB	128 GB	16 GB	128 GB	16 GB											
192 GB	153 GB	3 GB	2 GB	32 GB	25 GB	32 GB	25 GB	25 GB	32 GB	25 GB	32 GB	25 GB	32 GB											
128 GB	512 GB	12 GB	16 GB	16 GB	16 GB	16 GB	16 GB	16 GB	16 GB	16 GB	128 GB	128 GB	16 GB	16 GB	16 GB	16 GB	16 GB	16 GB	16 GB	16 GB	16 GB	16 GB	128 GB	

Tabela 5. Matriz de suporte do AEP (continuação)

Canais		Ch5		Ch4		Ch3		Ch0		Ch1		Ch2		Ch5		Ch4		Ch3		Ch0		Ch1		Ch2	
G B	G B	G B																							
2 5 6 G B	2 0 4 8 G B	51 2 G B		32 GB		32 GB			32 GB		32 GB		51 2 GB	51 2 GB		32 GB		32 GB			32 GB		32 GB		51 2 GB
19 2 G B	10 2 4 G B	16 G B		16 GB	128 GB	16 GB	128 GB	128 GB	16 GB	128 GB	16 GB		16 GB	16 GB		16 GB	128 GB	16 GB	128 GB	128 GB	16 GB	128 GB	16 GB		16 GB
19 2 G B	2 5 6 G B	16 G B		16 GB		16 GB			16 GB		16 GB	128 GB	16 GB	16 GB	128 GB	16 GB		16 GB			16 GB		16 GB		16 GB
19 2 G B	51 2 G B	16 G B	12 8 G B	16 GB		16 GB			16 GB		16 GB	128 GB	16 GB	16 GB	128 GB	16 GB		16 GB			16 GB		16 GB	128 GB	16 GB
3 8 4 G B	2 0 4 8 G B	3 2 G B		32 GB	25 6 GB	32 GB	25 6 GB	25 6 GB	32 GB	25 6 GB	32 GB		32 GB	32 GB		32 GB	25 6 GB	32 GB	25 6 GB	25 6 GB	32 GB	25 6 GB	32 GB		32 GB
7 6 8 9 6 G B	4 0 9 6 G B	6 4 G B		64 GB	51 2 GB	64 GB	51 2 GB	51 2 GB	64 GB	51 2 GB	64 GB		64 GB	64 GB		64 GB	51 2 GB	64 GB	51 2 GB	51 2 GB	64 GB	51 2 GB	64 GB		64 GB
19 2 G B	1. 5 3 6 G B	16 G B	12 8 G B	16 GB	128 GB	16 GB	128 GB	128 GB	16 GB	128 GB	16 GB	128 GB	16 GB	16 GB	128 GB	16 GB	128 GB	16 GB	128 GB	128 GB	16 GB	128 GB	16 GB	128 GB	16 GB
3 8 4 G B	3 0 7 2 G B	3 2 G B	2 5 6 G B	32 GB	25 6 GB	32 GB	25 6 GB	25 6 GB	32 GB	25 6 GB	32 GB	25 6 GB	32 GB	32 GB	25 6 GB	32 GB	25 6 GB	32 GB	25 6 GB	25 6 GB	32 GB	25 6 GB	32 GB	25 6 GB	32 GB
7 6 8 3 6 G B	1. 5 4 3 6 G B	6 4 G B	12 8 G B	64 GB	128 GB	64 GB	128 GB	128 GB	64 GB	128 GB	64 GB	128 GB	64 GB	64 GB	128 GB	64 GB	128 GB	64 GB	128 GB	128 GB	64 GB	128 GB	64 GB	128 GB	64 GB

Tabela 5. Matriz de suporte do AEP (continuação)

Canais		Ch5		Ch4		Ch3		Ch0		Ch1		Ch2		Ch5		Ch4		Ch3		Ch0		Ch1		Ch2	
768GB	3072GB	64GB	25GB	64GB	25GB	64GB	25GB	64GB	25GB	64GB	25GB	64GB	25GB	64GB	25GB	64GB	25GB	64GB	25GB	64GB	25GB	64GB	25GB	64GB	25GB
1536GB	6148GB	128GB	51GB	128GB	51GB	128GB	51GB	128GB	51GB	128GB	51GB	128GB	51GB	128GB	51GB	128GB	51GB	128GB	51GB	128GB	51GB	128GB	51GB	128GB	51GB

Configuração do sistema

Tópicos:

- Opções gerais
- Configuração do sistema
- Vídeo
- Security (Segurança)
- Secure Boot
- Performance (Desempenho)
- Gerenciamento de energia
- POST Behavior (Comportamento do POST)
- Virtualization Support (Suporte à virtualização)
- Maintenance (Manutenção)
- System Logs (Logs do sistema)
- Engineering Configurations (Configurações de engenharia)
- Como atualizar o BIOS
- Opções do controlador Megaraid
- Senhas do sistema e de configuração

Opções gerais

Tabela 6. Opções gerais

Opção	Descrição
System Information (Informações do sistema)	Esta seção lista os recursos principais de hardware do seu computador. <ul style="list-style-type: none"> • System Information (Informações do sistema) • Memory Configuration (Configuração da memória) • Processor Information (Informações do processador) • Device Information (Informações do dispositivo) • PCI Information (Informações de PCI)
Boot Sequence	Permite alterar a ordem na qual o computador tenta localizar um sistema operacional. <ul style="list-style-type: none"> • Diskette Drive (Unidade de disquete) • Dispositivo USB de armazenamento • CD/DVD/CD-RW Drive (Unidade de CD/DVD/CD-RW) • Onboard NIC (Placa de rede integrada) • Disco rígido interno
Boot List Option	Permite alterar a opção de lista de inicialização. <ul style="list-style-type: none"> • Legacy (Herança) • UEFI
Advanced Boot Options (Opções avançadas de inicialização)	Permite habilitar Option ROMs legadas <ul style="list-style-type: none"> • Enable Legacy Option ROMs (Habilitar ROMs opcionais antigas) - padrão • Enable Attempt Legacy Boot (Habilitar tentativa de inicialização herdada)
Date/Time (Data/Hora)	Permite configurar a data e a hora. As alterações de data e hora do sistema entrarão em vigor imediatamente.

Tabela 6. Opções gerais (continuação)

Opção	Descrição
UEFI Boot Path Security (Segurança do caminho de inicialização UEFI)	<p>Permite que você controle se o sistema envia um aviso ao usuário para que ele insira a senha de admin quando inicializar em um caminho de inicialização UEFI.</p> <p>Clique em uma das seguintes opções:</p> <ul style="list-style-type: none"> ● Always, Except Internal HDD (Sempre, exceto HDD interno) - padrão ● Sempre ● Nunca

Configuração do sistema

Tabela 7. System Configuration (Configuração do sistema)



Opção	Descrição
NIC integrado	<p>Permite configurar o controlador de rede integrado. As opções são:</p> <ul style="list-style-type: none"> ● Enable UEFI Network Stack (Habilitar pilha de rede UEFI) ● Desativado <p> NOTA: é possível usar a opção Disabled (Desabilitado) apenas se a opção Active Management Technology (AMT - Tecnologia de gerenciamento ativo) estiver desabilitada.</p> <ul style="list-style-type: none"> ● Ativada ● Enabled w/PXE (Habilitado com PXE) (configuração padrão)
Integrated NIC 2	<p>Permite configurar o controlador de rede integrado. As opções são:</p> <ul style="list-style-type: none"> ● Enabled (Habilitado) (padrão) ● Enabled w/PXE (Habilitado c/PXE) <p> NOTA: Esse recurso é suportado somente no modelo Torre 7920.</p>
UEFI Network Stack (Pilha de rede UEFI)	<p>Permite que os recursos de pré-SO e rede inicial do SO usem placas de rede ativadas.</p> <ul style="list-style-type: none"> ● Pilha de rede de UEFI ativada <p>Esta opção está configurada por padrão.</p>
Serial Port	<p>Identifica e define as configurações da porta serial. É possível configurar a porta serial como:</p> <ul style="list-style-type: none"> ● Desativado ● COM1 (Configuração padrão) ● COM2 ● COM3 ● COM4 <p> NOTA: o sistema operacional pode alocar recursos ainda que a configuração esteja desabilitada.</p>
Operação de SATA	
Torre 7920	<p>Permite configurar o controlador de disco rígido SATA interno. As opções são:</p> <ul style="list-style-type: none"> ● Desativado ● AHCI ● RAID On (RAID habilitado) (Padrão)

Tabela 7. System Configuration (Configuração do sistema) (continuação)



Opção	Descrição
	<p> NOTA: o controlador SATA está configurado para oferecer suporte ao modo RAID.</p>
Unidades	
Torre 7920	<ul style="list-style-type: none"> ● SATA-0 ● SATA-1 ● SATA-2 ● SATA-3 ● SATA-4 ● SATA-5 ● SATA-6 ● SATA-7 ● SATA-8 <p>Configuração padrão: todas as unidades estão habilitadas.</p> <p> NOTA: Se os discos rígidos estiverem conectados a uma placa controladora RAID, os discos rígidos mostrarão {nenhum} em todos os campos. Os discos rígidos podem ser vistos no BIOS da placa da controladora RAID.</p>
Unidades PCIe	<p>Permite a ativação das portas PCIe conectadas da parte frontal.</p> <ul style="list-style-type: none"> ● MiniSAS PCIe SSD-0 ● MiniSAS PCIE SSD-1 ● MiniSAS PCIe SSD-2 ● MiniSAS PCIE SSD-3 <p>Configuração padrão: todas as unidades estão habilitadas.</p>
Relatório SMART	<p>Este campo controla se os erros de disco rígido das unidades integradas forem relatados durante a inicialização do sistema. Esta tecnologia é parte da especificação SMART (Self Monitoring Analysis and Reporting Technology, Tecnologia de análise e relatório de monitoramento automático).</p> <ul style="list-style-type: none"> ● Enable SMART Reporting (Habilitar relatório SMART) - Esta opção está desabilitada por padrão.
Configuração de USB	<p>Permite ativar ou desativar a configuração da USB interna. As opções são:</p> <ul style="list-style-type: none"> ● Enable Boot Support (Ativar suporte de inicialização) ● Enable Front USB Ports (Habilitar portas USB frontais) ● Enable internal USB ports (Habilitar portas USB internas) ● Enable rear USB Ports (Habilitar portas USB traseiras)
HDD Fans	<p>Permite controlar os ventiladores de HDD.</p> <p>Configuração padrão: depende da configuração do sistema</p>
Audio	<p>Permite habilitar ou desabilitar o recurso do áudio.</p> <ul style="list-style-type: none"> ● Enable Audio (Habilitar áudio) (configuração padrão)
Memory Map IO above 4GB	<p>Permite habilitar ou desabilitar a E/S de mapa de memória acima de 4 GB.</p> <ul style="list-style-type: none"> ● Memory Map IO above 4GB (E/S de mapa de memória acima de 4 GB) - Esta opção está desabilitada por padrão.
Thunderbolt	<p>Permite habilitar ou desabilitar o recurso de suporte a dispositivos Thunderbolt.</p> <ul style="list-style-type: none"> ● Ativada ● Disabled (Desabilitada) (configuração padrão)

Tabela 7. System Configuration (Configuração do sistema) (continuação)

Opção	Descrição
Miscellaneous devices	<p>Permite habilitar ou desabilitar diversos dispositivos integrados.</p> <ul style="list-style-type: none"> ● Enable Secure Digital (SD) Card (Ativar cartão SD) (Padrão Ativado) ● Secure Digital (SD) Card Read Only Mode (Modo somente leitura do cartão SD) ● Secure Digital (SD) card Boot (Inicialização do cartão SD)
Tecnologia VMD Intel	<p>Permite ativar ou desativar VMD nos gabinetes PCIe frontais.</p> <ul style="list-style-type: none"> ● PCIe0 ● PCIe1 ● PCIe0_CPU1 ● PCIe1_CPU1 <p>Configuração padrão: All options are enabled (Todas as opções ativadas).</p> <p>Permite desativar o VMD para os slots PCIe.</p> <ul style="list-style-type: none"> ● Auto (Automático) (configuração padrão) ● Desativado

Vídeo

Tabela 8. Vídeo

Opção	Descrição
Primary Video Slot	<p>Permite configurar o dispositivo de vídeo para inicialização principal. As opções são:</p> <ul style="list-style-type: none"> ● Auto (Automático) (configuração padrão) ● SLOT 1 ● SLOT 2: compatível com VGA ● SLOT 3 ● SLOT 4 ● SLOT 5 ● SLOT 6 ● SLOT1_CPU2: compatível com VGA ● SLOT2_CPU2

Security (Segurança)

Tabela 9. Security (Segurança)

Opção	Descrição
Strong Password (Senha forte)	<p>Permite reforçar a opção de sempre definir senhas fortes.</p> <p>Configuração padrão: Enable Strong Password (Habilitar senha forte) não está selecionada.</p>
Password Configuration (Configuração de senha)	<p>É possível definir o comprimento da senha. Mín. = 4, Máx. = 32</p>
Password Bypass (Ignorar senha)	<p>Permite habilitar ou desabilitar a permissão para ignorar a senha do sistema, quando houver uma definida.</p> <p>As opções são:</p> <ul style="list-style-type: none"> ● Disabled (Desabilitada) (configuração padrão) ● Reboot bypass (Ignorar a senha na inicialização)

Tabela 9. Security (Segurança) (continuação)

Opção	Descrição
Password Change (Alterar senha)	Permite habilitar a permissão de desabilitar as senhas do sistema quando a senha de administrador estiver definida. Configuração padrão: Allow Non-Admin Password Changes (Permitir alterações de senha que não sejam do administrador) está selecionada
UEFI Capsule Firmware Updates	Permite atualizar o BIOS do sistema usando os pacotes de atualização de cápsula UEFI. <ul style="list-style-type: none"> ● Enable UEFI Capsule Firmware Updates (Ativar atualizações de firmware da cápsula UEFI) Esta opção está configurada por padrão.
TPM Security (Segurança do TPM)	Permite habilitar o módulo TPM (Trusted Platform Module) durante o POST. Configuração padrão: a opção está desabilitada
Computrace (R)	Permite ativar ou desativar o software Computrace opcional. As opções são: <ul style="list-style-type: none"> ● Deactivate (Desativar) (configuração padrão) ● Desativar ● Activate (Ativar)
Chassis Intrusion (Violação do chassi)	Permite controlar o recurso de violação do chassi. Clique em uma das seguintes opções: <ul style="list-style-type: none"> ● Disabled (Desativado): padrão ● Ativada ● On-Silent (Em silêncio)
CPU XD Support (Suporte XD da CPU)	Permite habilitar o modo de desativação de execução do processador. <ul style="list-style-type: none"> ● Enable CPU XD Support (Habilitar o suporte a CPU XD) (configuração padrão)
OROM Keyboard Access (Acesso ao teclado OROM)	Permite determinar se os usuários podem acessar as telas Option ROM Configuration (Configuração de ROM opcional) usando as teclas de atalho durante a inicialização. As opções são: <ul style="list-style-type: none"> ● Enable (Habilitar) (configuração padrão) ● One Time Enable (Habilitar uma vez) ● Desativar
Admin Setup Lockout (Bloqueio da configuração do administrador)	Permite evitar que os usuários acessem a Configuração do sistema quando houver uma senha de administrador definida. <ul style="list-style-type: none"> ● Enable Admin Setup Lockout (Habilitar bloqueio da configuração do administrador) Configuração padrão: a opção está desabilitada

Secure Boot

Tabela 10. Secure Boot (Inicialização segura)

Opção	Descrição
Secure Boot Enable (Ativar inicialização segura)	Permite ativar ou desativar o recurso de inicialização segura. As opções são: <ul style="list-style-type: none"> ● Disabled (Desabilitada) (configuração padrão) ● Ativada
Expert Key Management (Gerenciamento de chaves especializadas)	Permite habilitar ou desabilitar o Custom Mode Key Management (Gerenciamento de chaves do modo personalizado). <ul style="list-style-type: none"> ● Disabled (Desabilitada) (configuração padrão)

Performance (Desempenho)

Tabela 11. Performance (Desempenho)

Opção	Descrição
Multi Core Support (Suporte Multi Core)	<p>Este campo especifica se o processador terá um ou todos os núcleos habilitados. A performance de alguns aplicativos aumentará com os núcleos adicionais. Esta opção está habilitada por padrão. Permite habilitar ou desabilitar o suporte a múltiplos núcleos do processador. As opções são:</p> <ul style="list-style-type: none"> ● All (Todos) (padrão) ● 1 ● 2 ● 3 ● 4 ● 5 ● 6 ● 7 ● 8 <p>NOTA:</p> <ul style="list-style-type: none"> ● As opções exibidas podem ser diferentes, dependendo do(s) processador(es) instalado(s). ● as opções dependem do número de núcleos aos quais o processador instalado oferece suporte (Todos, 1, 2, N-1 para processadores com N núcleos)
Intel SpeedStep	<p>Permite habilitar ou desabilitar o recurso Intel SpeedStep.</p> <p>Configuração padrão: Enable Intel SpeedStep (Habilitar Intel SpeedStep)</p>
C States (Estados C)	<p>Permite habilitar ou desabilitar os estados adicionais de suspensão do processador.</p> <p>Configuração padrão: Enabled (Habilitada)</p>
Intel TurboBoost	<p>Permite habilitar ou desabilitar o modo Intel TurboBoost do processador.</p> <p>Configuração padrão: Enable Intel TurboBoost (Habilitar Intel TurboBoost)</p>
Hyper-Thread Control	<p>Permite habilitar ou desabilitar a tecnologia HyperThreading no processador.</p> <p>Configuração padrão: Enabled (Habilitada)</p>
Cache Prefetch	<p>Configuração padrão: Enable Hardware Prefetch and Adjacent Cache Line Prefetch (Habilitar pré-busca de hardware e de linha de cache adjacente)</p>
Dell Reliable Memory Technology (RMT)	<p>Permite identificar e isolar erros de memória na RAM do sistema.</p> <p>Configuração padrão: Enable Dell Reliable Memory Technology (RMT) (Habilitar Dell Reliable Memory Technology (RMT))</p>
System Isochronous Mode (Modo Isochronous do sistema)	<p>Permite ativar ou desativar este modo para reduzir a latência das transações, mas com a redução da largura de banda. :</p> <p>Clique em uma das opções:</p> <ul style="list-style-type: none"> ● Desativado (Padrão) ● Ativada

Tabela 11. Performance (Desempenho) (continuação)

Opção	Descrição
RAS Support (Suporte RAS)	<p>Permite que você reporte ou registre erros causados por falhas de memória, falhas de PCIe e falhas de CPU. As opções são:</p> <ul style="list-style-type: none"> • Enable on Memory modules (Ativar nos módulos de memória) • Enable on PCIe modules (Ativar nos módulos de PCIe) • Enable on CPU modules (Ativar nos módulos de CPU) <p>As opções não são definidas por padrão.</p>

Gerenciamento de energia

Tabela 12. Power Management (Gerenciamento de energia)

Opção	Descrição
AC Recovery	<p>Especifica como o computador responderá quando a alimentação CA for restaurada após uma perda de alimentação CA. Você pode definir a segurança de restauração de CA como:</p> <ul style="list-style-type: none"> • Power Off (Desligado) (configuração padrão) • Ligar • Last Power State (Último estado)
Auto On Time	<p>Permite definir a data que o computador deve ligar automaticamente. As opções são:</p> <ul style="list-style-type: none"> • Disabled (Desabilitada) (configuração padrão) • Todos os dias • Weekdays (Dias da semana) • Select Days (Selecionar dias)
Deep Sleep Control	<p>Permite definir os controles quando o modo de suspensão prolongado está habilitado.</p> <ul style="list-style-type: none"> • Disabled (Desabilitada) (configuração padrão) • Enabled in S5 only (Habilitado somente em S5) • Enabled in S4 and S5 (Habilitado em S4 e S5)
USB Wake Support (Suporte para ativação com USB)	<p>Permite habilitar o recurso de fazer com que dispositivos USB ativem o sistema a partir do modo de espera.</p> <ul style="list-style-type: none"> • Enable USB Wake Support <p>Configuração padrão: a opção está desabilitada</p>
Wake on LAN	<p>Esta opção permite o ligamento do computador de um estado desligado quando é acionado por um sinal de LAN especial. A opção de ativação do estado standby não é afetada por esta configuração e deve ser habilitada no sistema operacional. Esse recurso funciona somente quando o computador está conectado a uma fonte de alimentação CA.</p> <ul style="list-style-type: none"> • Disabled (Desabilitada) - Não permite que o sistema seja ligado por meio de sinais especiais da rede ao receber um sinal de ativação enviado pela rede local (LAN) ou pela rede local sem fio (wireless LAN). • LAN Only (Somente LAN) - Permite que o sistema seja ligado por sinais especiais da rede local (LAN). • LAN with PXE Boot (LAN com inicialização PXE) - Permite que o sistema seja ligado por meio de sinais e faça imediatamente a inicialização PXE quando ele recebe um pacote de ativação enviado para o sistema no estado S4 ou S5. <p>Esta opção está desabilitada por padrão.</p>
Block Sleep (Bloquer suspensão)	<p>Permite bloquear a entrada no estado de suspensão (estado S3) no ambiente do sistema operacional.</p> <p>Configuração padrão: Disabled (Desabilitado)</p>

POST Behavior (Comportamento do POST)

Tabela 13. POST Behavior (Comportamento do POST)

Opção	Descrição
Numlock LED	Especifica se a função NumLock pode ser habilitada quando o sistema inicializa. Esta opção está habilitada por padrão.
Keyboard Errors	Especifica se os erros relativos ao teclado serão reportados na inicialização. Esta opção está habilitada por padrão.
Fastboot	Permite acelerar o processo de inicialização ao ignorar algumas etapas de compatibilidade. As opções são: <ul style="list-style-type: none">• Minimal (Mínima)• Thorough (Completo) - Esta opção está selecionada por padrão.• Automático

Virtualization Support (Suporte à virtualização)

Tabela 14. Virtualization Support (Suporte à virtualização)

Opção	Descrição
Virtualization (Virtualização)	Esta opção especifica se um Virtual Machine Monitor (VMM, monitor de máquina virtual) pode usar os recursos adicionais de hardware fornecidos pela tecnologia de virtualização da Intel. <ul style="list-style-type: none">• Enable Intel Virtualization Technology (Habilitar a tecnologia de virtualização da Intel) - Esta opção está habilitada por padrão.
VT for Direct I/O	Habilita ou desabilita o Virtual Machine Monitor (VMM, monitor de máquina virtual) para a utilização dos recursos de hardware adicionais fornecidos pela Intel Virtualization Technology for Direct I/O (Tecnologia de virtualização da Intel para E/S direta). <ul style="list-style-type: none">• Enable VT for Direct I/O (Habilitar VT para E/S direta) - Esta opção está habilitada por padrão.
Trusted Execution	Permite especificar se um MVMM (Measured Virtual Machine Monitor, Monitor de máquina virtual medida) pode utilizar os recursos adicionais de hardware fornecidos pelo programa Intel Trusted Execution. <ul style="list-style-type: none">• Trusted Execution (Execução confiável) - Esta opção está desabilitada por padrão.

Maintenance (Manutenção)

Tabela 15. Maintenance (Manutenção)

Opção	Descrição
Service Tag	Exibe a etiqueta de serviço do computador.
Asset Tag	Permite a criação de uma etiqueta de patrimônio do sistema, se ainda não tiver sido definida. Essa opção não está definida por padrão.
SERR Messages	Controla o mecanismo da mensagem SERR. Essa opção não está definida por padrão. Algumas placas gráficas exigem que o mecanismo de mensagem SERR seja desativado.

System Logs (Logs do sistema)

Tabela 16. System Logs (Logs do sistema)

Opção	Descrição
BIOS events	Exibe o registro de eventos do sistema e permite apagar o registro. <ul style="list-style-type: none">• Limpar registro

Engineering Configurations (Configurações de engenharia)

Tabela 17. Engineering Configurations (Configurações de engenharia)

Opção	Descrição
ASPM	<ul style="list-style-type: none">• Auto (Automático) (configuração padrão)• L1 Only (Somente L1)• Desativado• L0s and L1 (L0s e L1)• L0s Only (Somente L0s)
Pcie LinkSpeed	<ul style="list-style-type: none">• Auto (Automático) (configuração padrão)• Gen1• Gen2• Gen3

Como atualizar o BIOS

Como atualizar o BIOS no Windows

1. Acesse www.dell.com/support.
2. Clique em **Suporte ao produto**. No campo **Pesquisar no suporte**, digite a etiqueta de serviço de seu computador e clique em **Pesquisar**.
 **NOTA:** Se não tiver a etiqueta de serviço, use o recurso do SupportAssist para identificar automaticamente seu computador. Você também pode usar o ID do produto ou procurar manualmente o modelo do computador.
3. Clique em **Drivers & Downloads (Drivers e downloads)**. Expanda **Localizar drivers**.
4. Selecione o sistema operacional instalado no computador.
5. Na lista suspensa **Categoria**, selecione **BIOS**.
6. Selecione a versão mais recente do BIOS e clique em **Download** para fazer download do BIOS do sistema para seu computador.
7. Depois que o download for concluído, navegue até a pasta em que você salvou o arquivo de atualização do BIOS.
8. Clique duas vezes no ícone do arquivo de atualização do BIOS e siga as instruções na tela.
Para obter mais informações, consulte o artigo da base de conhecimento 000124211 em www.dell.com/support.

Como atualizar o BIOS em ambientes Linux e Ubuntu

Para atualizar o BIOS do sistema em um computador que está com Linux ou Ubuntu instalado, consulte o artigo da base de conhecimento 000131486 em www.dell.com/support.

Como atualizar o BIOS usando a unidade USB no Windows

1. Siga o procedimento da etapa 1 à etapa 6 em "Como atualizar o BIOS no Windows" para fazer download do arquivo do programa de configuração do BIOS mais recente.
2. Crie uma unidade USB inicializável. Para obter mais informações, consulte o artigo da base de conhecimento 000145519 no site www.dell.com/support.
3. Copie o arquivo do programa de instalação do BIOS para a unidade USB inicializável.
4. Conecte a unidade de USB inicializável ao computador que precisa da atualização do BIOS.
5. Reinicie o computador e pressione **F12**.
6. Selecione a unidade USB no **Menu de inicialização a ser executada uma única vez**.

7. Digite o nome do arquivo do programa de instalação do BIOS e pressione **Enter**.
O **Utilitário de atualização do BIOS** é exibido.
8. Siga as instruções na tela para concluir a atualização do BIOS.

Atualização do BIOS pelo menu de inicialização a ser executada uma única vez F12

Atualização do BIOS do computador usando um arquivo .exe de atualização do BIOS copiado em uma unidade USB FAT32 e a inicialização a partir do menu de inicialização única F12.

Atualizações do BIOS

Você pode executar o arquivo de atualização do BIOS do Windows usando uma unidade USB inicializável ou você pode também atualizar o BIOS a partir do menu de inicialização única F12 no computador.

A maioria dos computadores Dell fabricado depois de 2012 possui esse recurso e você pode confirmar inicializando seu computador através do menu de inicialização única F12 para verificar se BIOS FLASH UPDATE (Atualização do BIOS) está na lista de opções de inicialização para o computador. Se a opção estiver na lista, então o BIOS suporta esta opção de atualização do BIOS.

 **NOTA:** Apenas computadores com opção de atualização do BIOS no menu de inicialização única F12 podem utilizar esta função.

Como atualizar a partir do menu de inicialização única

Para atualizar o BIOS no menu de inicialização única F12, você precisará de:

- Unidade USB formatada para o sistema de arquivos FAT32 (a unidade não precisa ser inicializável).
- Arquivo executável do BIOS baixado do site de suporte da Dell e copiado para a raiz da unidade USB
- Adaptador de alimentação CA que é conectado ao computador
- Bateria funcional do computador para atualizar o BIOS

Realize as etapas a seguir para executar o processo de atualização do BIOS a partir do menu F12:

 **CUIDADO:** Não desligue o computador durante o processo de atualização do BIOS. O computador pode não inicializar se você o desligar.

1. Com o sistema desligado, insira a unidade USB onde você copiou a atualização em uma porta USB do computador.
2. Ligue o computador e pressione a tecla F12 para acessar o menu de inicialização única, selecione Atualização do BIOS usando o mouse ou as teclas de setas, em seguida, pressione Enter.
O menu Atualizar BIOS é exibido.
3. Clique em **Atualizar do arquivo**.
4. Selecione o dispositivo USB externo.
5. Após selecionar o arquivo, clique duas vezes no arquivo de destino para atualizar e, em seguida, clique em **Enviar**.
6. Clique em **Atualizar BIOS**. O computador será reiniciado para atualizar o BIOS.
7. O computador será reinicializado após a atualização do BIOS ser concluída.

Opções do controlador Megaraid

Durante a inicialização, pressione <Ctrl> + <R> quando solicitado pela tela do BIOS para acessar o utilitário de configuração do BIOS.

Tabela 18. Utilitário de configuração Megaraid

Opção	Descrição
VD Mgmt (Gerenciamento de Dispositivo Virtual)	Essa opção é usada para importar a configuração existente para a controladora RAID ou limpar a configuração existente. O painel direito da tela lista os atributos da unidade virtual ou outro dispositivo selecionado no painel esquerdo. <ul style="list-style-type: none"> ● Unidades virtuais ● Unidades ● Tamanho disponível ● Unidades hot spare

Tabela 18. Utilitário de configuração Megaraid (continuação)

Opção	Descrição
PD Mgmt (Gerenciamento de Unidade Física)	<p>Essa tela exibe informações básicas sobre as unidades físicas existentes conectadas à controladora selecionada, incluindo o ID da unidade, o fornecedor, o tipo e o estado e permite gerenciar as unidades físicas.</p> <p>Pressione F2 para acessar o menu de inicialização.</p> <ul style="list-style-type: none"> ● Reconstrução ● Copyback ● Localizar ● Colocar a unidade on-line ● Colocar a unidade off-line ● Criar hot spare global ● Remover a unidade hot spare ● Criar JBOD ● Fazer bem não configurado ● Preparar para remoção
Ctrl MGMT (Gerenciamento de Controle)	<p>Esta tela permite que você altere as configurações das opções da controladora, como Enable Controller BIOS (Ativar BIOS da controladora), Enable BIOS Stop on Error (Ativar interrupção do BIOS em caso de erro) e outros. Ele também permite que você selecione uma unidade virtual inicializável, restaurar as configurações do controlador padrão.</p>
Propriedades	<p>A tela Properties (Propriedades) exibe as propriedades da controladora como as versões atuais do BIOS da controladora, o firmware MegaRAID o utilitário de configuração e o bloco de inicialização.</p>

 **NOTA:** Pressione <Ctrl> + <N> para ir para a tela seguinte e pressione <Ctrl> + <P> para voltar à tela anterior.

Senhas do sistema e de configuração

Tabela 19. Senhas do sistema e de configuração

Tipo de senha	Descrição
System password	Senha que precisa ser informada para fazer login no sistema.
Senha de configuração	Senha que precisa ser informada para que se possa ter acesso e efetuar alterações nas configurações do BIOS do computador.

É possível criar uma senha do sistema e uma senha de configuração para proteger o computador.

 **CUIDADO:** Os recursos das senhas proporcionam um nível básico de segurança para os dados no computador.

 **CUIDADO:** Qualquer um pode acessar os dados armazenados em seu computador se este não estiver bloqueado e for deixado sem supervisão.

 **NOTA:** O recurso de senha do sistema e de configuração está desativado.

Como atribuir uma senha de configuração do sistema

É possível atribuir uma nova **Senha do sistema** somente quando o status está em **Não definida**.

Para entrar na configuração do sistema, pressione F2 imediatamente após uma ativação ou reinicialização.

1. Na tela **BIOS de sistema** ou **Configuração do sistema**, selecione **Segurança** e pressione **Enter**.
A tela **Security (Segurança)** é exibida.
2. Selecione **Senha do sistema/administrador** e crie uma senha no campo **Digite a nova senha**.
Use as diretrizes a seguir para atribuir a senha do sistema:
 - Uma senha pode ter até 32 caracteres.
 - A senha pode conter os números de 0 a 9.
 - Somente letras minúsculas são válidas, letras maiúsculas não são permitidas.
 - Apenas os caracteres especiais a seguir são permitidos: espaço, ("), (+), (.), (-), (.), (/), (:), ([), (\), (]), (`).
3. Digite a senha do sistema que foi digitada anteriormente no campo **Confirm new password (Confirmar a nova senha)** e clique em **OK**.
4. Pressione **Esc** e será exibida uma mensagem solicitando-o a salvar as alterações.
5. Pressione **Y** para salvar as alterações.
O computador reinicializa.

Como apagar ou alterar uma senha de configuração existente

Certifique-se de que o **Status da senha** esteja desbloqueado (na Configuração do sistema) antes de tentar excluir ou alterar a senha do sistema e de configuração existente. Não é possível apagar ou alterar uma senha de sistema ou de configuração existente se a opção **Status da senha** estiver Bloqueada.

Para entrar na configuração do sistema, pressione **F2** imediatamente após uma ativação ou reinicialização.

1. Na tela **BIOS de sistema** ou **Configuração do sistema**, selecione **Segurança do sistema** e pressione **Enter**.
A tela **System Security (Segurança do sistema)** é exibida.
2. Na tela **System Security (Segurança do sistema)**, verifique se o **Password Status (Status da senha)** é **Unlocked (desbloqueada)**.
3. Selecione **System Password (Senha do sistema)**, altere ou apague a senha do sistema existente e pressione **Enter** ou **Tab**.
4. Selecione **Setup Password (Senha de configuração)**, altere ou apague a senha de configuração existente e pressione **Enter** ou **Tab**.
 **NOTA:** Se você alterar a senha do sistema e/ou de configuração, digite novamente a nova senha quando for solicitado. Se você excluir a senha do sistema e de configuração, confirme a exclusão quando for solicitado.
5. Pressione **Esc** e será exibida uma mensagem solicitando-o a salvar as alterações.
6. Pressione **Y** para salvar as alterações e saia da configuração do sistema.
O computador será reinicializado.

Software

Este capítulo apresenta em detalhes os sistemas operacionais compatíveis, além de instruções sobre como instalar os drivers.

Tópicos:

- Sistema operacional
- Como fazer o download de drivers
- Driver de chipset
- Driver do controlador de placa gráfica
- Drivers de USB
- Drivers de rede
- Drivers de áudio
- Portas
- Drivers de controlador de armazenamento
- Outros drivers

Sistema operacional

O Torre Precision 7920 é compatível com os seguintes sistemas operacionais:

- Windows 11 Pro, 64 bits
- Windows 11 Pro National Academic, 64 bits
- Windows 11 Pro for Workstations, 64 bits
- Windows 10 Pro de 64 bits
- Windows 10 Pro National Academic, 64 bits
- Windows 10 Enterprise, 64 bits *
- Windows 10 Pro para Workstation, 64 bits
- RHEL 8.4
- Ubuntu 20.04 LTS, 64 bits
- NeoKylin 10

































 **NOTA:** Asterisco (*): significa que "só é suportado em sistemas com CPUs da série W Xeon".

Como fazer o download de drivers

1. Ligue o computador.
2. Visite **Dell.com/support**.
3. Clique em **Product Support (Suporte ao produto)**, insira a etiqueta de serviço do seu sistema e clique em **Submit (Enviar)**.
 **NOTA:** Se você não tiver a etiqueta de serviço, use o recurso de detecção automática ou procure manualmente pelo modelo do seu sistema.
4. Clique em **Drivers and Downloads (Drivers e Downloads)**.
5. Selecione o sistema operacional instalado no sistema.
6. Role para baixo na página e selecione o driver a ser instalado.
7. Clique em **Download File (Fazer download do arquivo)** para fazer download do driver do seu sistema.
8. Depois que o download estiver concluído, navegue até a pasta onde salvou o arquivo do driver.
9. Clique duas vezes no ícone do arquivo do driver e siga as instruções na tela.



Driver de chipset

Verifique se os drivers do chipset da Intel e do Intel Management Engine Interface já estão instalados no computador.

- ▼  System devices
 -  ACPI Fixed Feature Button
 -  ACPI Module Device
 -  Advanced programmable interrupt controller
 -  Composite Bus Enumerator
 -  Direct memory access controller
 -  High Definition Audio Controller
 -  High Definition Audio Controller
 -  Intel(R) C620 series chipset CSME: IDE Redirection - A1BC
 -  Intel(R) C620 series chipset LPC Controller - A1C1
 -  Intel(R) C620 series chipset MROM 0 - A1EC
 -  Intel(R) C620 series chipset MROM 1 - A1ED
 -  Intel(R) C620 series chipset PCI Express Root Port #1 - A190
 -  Intel(R) C620 series chipset PCI Express Root Port #8 - A197
 -  Intel(R) C620 series chipset PMC - A1A1
 -  Intel(R) C620 series chipset SMBus - A1A3
 -  Intel(R) C620 series chipset SPI Controller - A1A4
 -  Intel(R) C620 series chipset Thermal Subsystem - A1B1
 -  Intel(R) Management Engine Interface
 -  Intel(R) Xeon(R) processor P family/Core i7 CBDMA Registers - 2021
 -  Intel(R) Xeon(R) processor P family/Core i7 CBDMA Registers - 2021
 -  Intel(R) Xeon(R) processor P family/Core i7 CBDMA Registers - 2021
 -  Intel(R) Xeon(R) processor P family/Core i7 CBDMA Registers - 2021
 -  Intel(R) Xeon(R) processor P family/Core i7 CBDMA Registers - 2021
 -  Intel(R) Xeon(R) processor P family/Core i7 CBDMA Registers - 2021
 -  Intel(R) Xeon(R) processor P family/Core i7 CBDMA Registers - 2021
 -  Intel(R) Xeon(R) processor P family/Core i7 CBDMA Registers - 2021
 -  Intel(R) Xeon(R) processor P family/Core i7 CBDMA Registers - 2021
 -  Intel(R) Xeon(R) processor P family/Core i7 CHA Registers - 2057
 -  Intel(R) Xeon(R) processor P family/Core i7 CHA Registers - 2054
 -  Intel(R) Xeon(R) processor P family/Core i7 CHA Registers - 2056
 -  Intel(R) Xeon(R) processor P family/Core i7 CHA Registers - 2055
 -  Intel(R) Xeon(R) processor P family/Core i7 CHA Registers - 208E

Driver do controlador de placa gráfica

Verifique se o driver do controlador da placa gráfica já está instalado no computador.

- ▼  Display adapters
 -  NVIDIA NVS 310



Drivers de USB

Verifique se os drivers de USB já estão instalados no computador.

- ▼  Universal Serial Bus controllers
 -  Generic SuperSpeed USB Hub
 -  Generic USB Hub
 -  Intel(R) USB 3.0 eXtensible Host Controller - 1.0 (Microsoft)
 -  USB Composite Device
 -  USB Mass Storage Device
 -  USB Root Hub (xHCI)





Drivers de rede

Este sistema vem com drivers de LAN e Wi-Fi e é capaz de detectar sinais de LAN e Wi-Fi sem precisar fazer a instalação dos drivers.

- ▼  Network adapters
 -  Intel(R) Ethernet Connection (3) I219-LM
 -  Intel(R) I210 Gigabit Network Connection

Drivers de áudio

Verifique se os drivers de áudio já estão instalados no computador.

- ▼  Sound, video and game controllers
 -  High Definition Audio Device
 -  Realtek Audio
- ▼  Audio inputs and outputs
 -  Speakers / Headphones (Realtek Audio)





Portas

Verifique se os drivers das portas já estão instalados no computador.

- ▼  Ports (COM & LPT)
 -  Communications Port (COM1)
 -  Intel(R) Active Management Technology - SOL (COM3)

Drivers de controlador de armazenamento

Verifique se os drivers do controlador de armazenamento já estão instalados no computador.

- ▼  Storage controllers
 -  Intel(R) C600+/C220+ series chipset SATA RAID Controller
 -  Intel(R) C600+/C220+ series chipset sSATA AHCI Controller
 -  Microsoft Storage Spaces Controller

Outros drivers

Esta seção lista os detalhes de driver de todos os outros componentes no Gerenciador de Dispositivos.



Drivers do dispositivo de segurança

Verifique se os drivers do dispositivo de segurança já estão instalados no computador.

- ▼  Security devices
 -  Trusted Platform Module 1.2



Drivers do dispositivo de software

Verifique se os drivers do dispositivo de software já estão instalados no computador.

- ▼  Software devices
 -  Microsoft Device Association Root Enumerator
 -  Microsoft GS Wavetable Synth

Dispositivos de interface humana

Verifique se os drivers do dispositivo de interface humana já estão instalados no computador.

- ▼  Human Interface Devices
 -  USB Input Device

Dispositivos portáteis

Verifique se os drivers do dispositivo portátil já estão instalados no computador.

- ▼  Portable Devices
 -  D:\

Como diagnosticar e solucionar problemas

A seção a seguir descreve etapas na solução de problemas comuns que podem ser executadas para resolver certos problemas no seu computador.

Tópicos:

- Diagnóstico da avaliação avançada de pré-inicialização do sistema (ePSA) 3.0 da Dell
- Códigos indicadores do disco rígido

Diagnóstico da avaliação avançada de pré-inicialização do sistema (ePSA) 3.0 da Dell

Chame o diagnóstico ePSA por qualquer um dos seguintes modos:

- Pressione a tecla F12 quando o sistema lançar e escolha a opção **ePSA ou Diagnóstico** no menu de inicialização One Time.
- Mantenha pressionada a tecla Fn (tecla de função no teclado) e **inicialize** (PWR) o sistema.

Como executar o diagnóstico ePSA

Chame a inicialização do diagnóstico por meio de qualquer um dos métodos sugeridos abaixo:

1. Ligue o computador.
2. Na inicialização do computador, pressione a tecla F12 assim que o logotipo da Dell for exibido.
3. Na tela do menu de inicialização, use seta para cima/para baixo para selecionar a opção **Diagnostics** (Diagnóstico) e, em seguida, pressione **Enter**.

NOTA: A janela **Enhanced Pre-boot System Assessment** (Avaliação de pré-inicialização do sistema ePSA) é exibida, mostrando todos os dispositivos detectados no computador. O diagnóstico inicia a execução dos testes em todos os dispositivos detectados.

4. Pressione a seta no canto inferior direito para ir para a listagem de página. Os itens detectados são listados e testados.
5. Para executar um teste de diagnóstico em um dispositivo específico, pressione Esc e clique em **Yes (Sim)** para interromper o teste de diagnóstico.
6. Selecione o dispositivo no painel à esquerda e clique em **Run Tests (Executar testes)**.
7. Se houver qualquer problema, códigos de erro serão exibidos. Anote o código de erro e entre em contato com a Dell.

Como testar a memória usando o ePSA

1. Ligue ou reinicie o sistema.
2. Execute uma das seguintes ações depois que o logotipo da Dell for exibido:
 - Com o teclado, pressione **F12**.
 - O sistema exibe o menu de inicialização única e usa as teclas de seta para cima e para baixo para acessar o diagnóstico e pressionar Enter para iniciar o ePSA.

O PSA (Pre Boot System Assessment, Avaliação do sistema antes da inicialização) é iniciado no sistema.

NOTA: Se você esperar demais e o logotipo do sistema operacional for exibido, continue aguardando até ver a área de trabalho. Desligue o notebook e tente novamente.

NOTA: O ePSA pode ser ativado como alternativa ao pressionar e manter pressionada a tecla **FN+ Pressione o botão de Liga/desliga**.

Códigos do botão liga/desliga piscando da pré-inicialização

Tabela 20. Estado do LED do botão liga/desliga

Estado do LED do botão liga/desliga	Descrição
Apagado	Desligado O LED está apagado.
Âmbar piscando	Estado inicial do LED na inicialização. Consulte a tabela abaixo para sugestões de diagnóstico para o padrão âmbar intermitente e possíveis falhas.
Branco piscando	O sistema está em estado de alimentação baixo, sendo S1 ou S3. Isso não indica uma condição de falha.
Âmbar contínuo	O segundo estado do LED quando o sistema é ligado, indica que o sinal POWER_GOOD está ativo e é provável que a fonte de alimentação esteja em boas condições.
Branco fixo	Sistema em estado S0 Esse é o estado de energia normal de uma máquina em funcionamento. O BIOS mudará o LED para esses estados para indicar que iniciou a busca de códigos op.

Tabela 21. Tabela de indicador de diagnóstico

Luz da alimentação: piscando em âmbar-branco	Padrão âmbar/branco intermitente	Descrição do problema	Solução proposta
1-1	1 âmbar intermitente seguido por uma pausa breve, 1 luz branca intermitente, pausa longa e, em seguida, repete	Placa de sistema com defeito	Para solucionar o problema na placa de sistema, entre em contato com o suporte técnico.
1-2	1 âmbar intermitente seguido por uma pausa breve, 2 branco intermitente, pausa longa e, em seguida, repete	Placa de sistema, fonte de alimentação ou cabos da fonte de alimentação com defeito	<ul style="list-style-type: none"> Se o cliente puder ajudá-lo a solucionar problemas, restrinja o problema com um teste PSU BIST e reinstale o cabo. Se nada funcionar, entre em contato com o suporte técnico
1-3	1 âmbar intermitente seguido por uma pausa breve, 3 branco intermitente, pausa longa e, em seguida, repete	Placa de sistema, memória ou processador com defeito	<ul style="list-style-type: none"> Se o cliente puder ajudá-lo a solucionar problemas, restrinja o problema reinstalando a memória e trocando por uma memória em boas condições se estiver disponível. Se nada funcionar, entre em contato com o suporte técnico
1-4	1 âmbar intermitente seguido por uma pausa breve, 4 branco intermitente, pausa longa e, em seguida, repete	Bateria de célula tipo moeda com defeito	<ul style="list-style-type: none"> Substitua a bateria de célula tipo moeda Se o problema persistir, substitua a placa de sistema
2-1	2 âmbar intermitente seguido por uma pausa breve, 1 branco intermitente, pausa longa e, em seguida, repete	Defeito no processador	<ul style="list-style-type: none"> A atividade de configuração da CPU está em andamento ou foi detectada uma falha na CPU. Entre em contato com o suporte técnico. Se você puder ajudá-lo a solucionar problemas, restrinja o problema

Tabela 21. Tabela de indicador de diagnóstico (continuação)

Luz da alimentação: piscando em âmbar-branco	Padrão âmbar/branco intermitente	Descrição do problema	Solução proposta
			<p>certificando-se de que a CPU 0 está instalada, CPU0 e CPU1 é um par idêntico correspondente e trocando por uma CPU em boas condições, se estiver disponível.</p> <ul style="list-style-type: none"> ● Se nada funcionar, entre em contato com o suporte técnico
2-2	2 âmbar intermitente seguido por uma pausa breve, 2 branco intermitente, pausa longa e, em seguida, repete	Placa-mãe: falha na ROM do BIOS	<ul style="list-style-type: none"> ● O sistema está em modo de recuperação. ● Faça flash da versão mais recente do BIOS. Se o problema persistir, entre em contato com o suporte técnico.
2-3	2 âmbar intermitente seguido por uma breve pausa, 3 branco intermitente, pausa longa e, em seguida, repete	Sem memória	<ul style="list-style-type: none"> ● Se o cliente puder ajudá-lo a solucionar problemas, restrinja o problema removendo as memórias uma a uma para determinar qual delas falhou e trocando por uma memória em boas condições, se disponível, para confirmar. ● Entre em contato com o suporte técnico.
2-4	2 âmbar intermitente seguido por uma breve pausa, 4 branco intermitente, pausa longa e, em seguida, repete	Falha na memória/RAM	<ul style="list-style-type: none"> ● Se o cliente puder ajudá-lo a solucionar problemas, restrinja o problema removendo as memórias uma a uma para determinar qual delas falhou e trocando por uma memória em boas condições, se disponível, para confirmar. ● Entre em contato com o suporte técnico.
2-5	2 âmbar intermitente seguido por uma breve pausa, 5 branco intermitente, pausa longa e, em seguida, repete	Memória inválida instalada	<ul style="list-style-type: none"> ● A atividade de configuração do subsistema de memória está em andamento. Os módulos de memória foram detectados, mas parecem não ser compatíveis ou estão com configuração inválida. ● Se o cliente puder ajudá-lo a solucionar problemas, restrinja o problema removendo, uma por uma, as memórias na placa-mãe para determinar qual delas falhou. ● Entre em contato com o suporte técnico.

Tabela 21. Tabela de indicador de diagnóstico (continuação)

Luz da alimentação: piscando em âmbar-branco	Padrão âmbar/branco intermitente	Descrição do problema	Solução proposta
2-6	2 âmbar intermitente seguido por uma breve pausa, 6 branco intermitente, pausa longa e, em seguida, repete	Placa-mãe: chipset	<ul style="list-style-type: none"> Foi detectada uma falha fatal na placa de sistema. Se o cliente puder ajudá-lo a solucionar problemas, restrinja o problema removendo um por um os componentes na placa-mãe para determinar qual deles falhou. Se for identificada qualquer falha de componente, faça sua substituição. Entre em contato com o suporte técnico.
3-1	3 âmbar intermitente seguido por uma pausa breve, 1 branco intermitente, pausa longa e, em seguida, repete	Falha na RTC	<ul style="list-style-type: none"> Substitua a bateria de célula tipo moeda
3-2	3 âmbar intermitente seguido por uma breve pausa, 2 branco intermitente, pausa longa e, em seguida, repete	Dispositivo PCI ou vídeo	<ul style="list-style-type: none"> A atividade de configuração do dispositivo PCI está em andamento ou foi detectada uma falha no dispositivo PCI. Se o cliente puder ajudá-lo a solucionar problemas, restrinja o problema recolocando a placa PCI e removendo uma a uma para determinar qual delas falhou. Entre em contato com o suporte técnico.
3-3	3 âmbar intermitente seguido por uma breve pausa, 3 branco intermitente, pausa longa e, em seguida, repete	Recuperação 1 do BIOS	<ul style="list-style-type: none"> O sistema está em modo de recuperação. Faça flash da versão mais recente do BIOS. Se o problema persistir, entre em contato com o suporte técnico.
3-4	3 âmbar intermitente seguido por uma breve pausa, 4 branco intermitente, pausa longa e, em seguida, repete	Recuperação 2 do BIOS	<ul style="list-style-type: none"> O sistema está em modo de recuperação. Faça flash da versão mais recente do BIOS. Se o problema persistir, entre em contato com o suporte técnico.
4-1	4 âmbar intermitente seguido por uma pausa breve, 1 branco intermitente, pausa longa e, em seguida, repete	Configuração da CPU ou falha da CPU	<ul style="list-style-type: none"> As duas CPUs instaladas não são correspondentes, instale duas CPUs do mesmo tipo.
4-2	4 âmbar intermitente seguido por uma breve pausa, 2 branco intermitente, pausa longa e, em seguida, repete	Erro de vídeo do POST genérico (antigo padrão 1110 do LED)	<ul style="list-style-type: none"> Configuração de dispositivo PCI ou falha na configuração do subsistema de vídeo ou falha
4-3	4 âmbar intermitente seguido por uma breve pausa, 3 branco	Memória com defeito	<ul style="list-style-type: none"> A memória VR não liga. Verificar a inserção da memória

Tabela 21. Tabela de indicador de diagnóstico (continuação)

Luz da alimentação: piscando em âmbar-branco	Padrão âmbar/branco intermitente	Descrição do problema	Solução proposta
	intermitente, pausa longa e, em seguida, repete		
4-4	4 âmbar intermitente seguido por uma breve pausa, 4 branco intermitente, pausa longa e, em seguida, repete	Problema na placa riser	<ul style="list-style-type: none"> ● Problema de alimentação na placa riser da segunda CPU
4-5	4 âmbar intermitente seguido por uma breve pausa, 5 branco intermitente, pausa longa e, em seguida, repete	Problema de preenchimento da placa PCIe complementar	<ul style="list-style-type: none"> ● O dispositivo PCI está instalado no slot CPU1 e CPU1 não está instalado. ● Se você puder ajudá-lo a solucionar problemas, mova todas as placas PCIe no slot CPU1 para o slot CPU0. Uma alternativa seria instalar uma CPU idêntica como CPU0 no soquete CPU1. ● Entre em contato com o suporte técnico.
4-6	4 âmbar intermitente seguido por uma breve pausa, 6 branco intermitente, pausa longa e, em seguida, repete	Volume RAID degradado	<ul style="list-style-type: none"> ● O volume RAID está degradado. ● Se você puder ajudar a solucionar problemas, use o menu F12, para acessar a guia Configuração do dispositivo. Recrie o volume RAID, se possível ● Entre em contato com o suporte técnico.
4-7	4 âmbar intermitente seguido por uma breve pausa, 7 branco intermitente, pausa longa e, em seguida, repete	Tampa lateral do sistema faltando	<ul style="list-style-type: none"> ● Tampa lateral do sistema (esquerda ou direita) faltando. ● Desconecte a alimentação, reinstale as tampas laterais de volta no chassi e conecte a alimentação. ● Entre em contato com o suporte técnico.

Códigos indicadores do disco rígido

Cada porta-discos de disco rígido possui um LED indicador de atividade e um LED indicador de status. Os indicadores fornecem informações sobre o status atual da unidade de disco rígido. O LED indicador de atividade indica se o disco rígido está atualmente em uso ou não. O LED indicador de status indica o estado de alimentação da unidade.

Indicadores do disco rígido

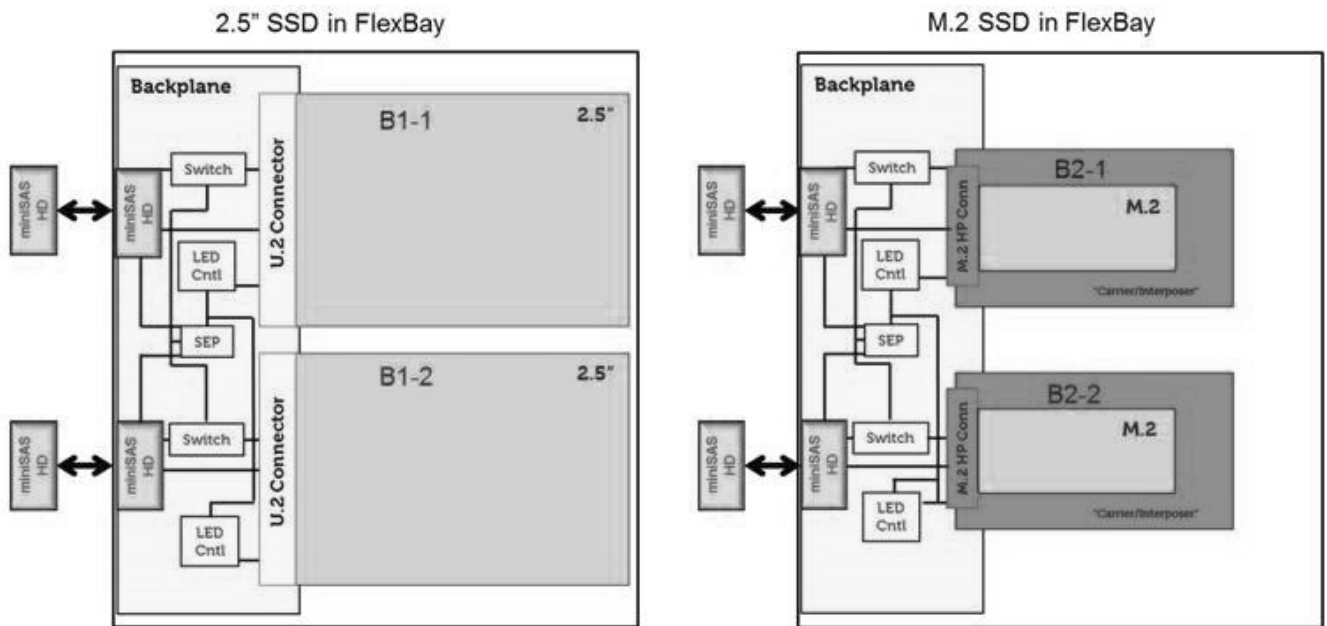

NOTA: Os LEDs indicadores de status e atividade só funcionam com um backplane com cada compartimento mostrado abaixo.



Figura 3. Indicadores do disco rígido

1. LED indicador de atividade do disco rígido
2. LED indicador de status do disco rígido
3. disco rígido

NOTA: Se o disco rígido estiver no modo AHCI (Advanced Host Controller Interface), o LED indicador de status (no lado direito) não acende.

NOTA: O comportamento do indicador de status da unidade é gerenciado pelo Storage Spaces Direct. Nem todos os indicadores de status da unidade podem ser usados.

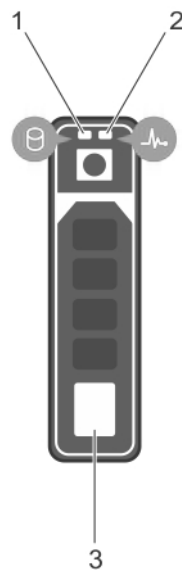
Tabela 22. Códigos indicadores do disco rígido

Código indicador de status do disco rígido	Condição
Pisca na cor verde duas vezes por segundo	Identificar a unidade ou preparar para remoção.
Apagado	Unidade pronta para remoção. <i>i</i> NOTA: O indicador de status da unidade permanece desativado até todos as unidades serem inicializadas após o sistema ser ligado. As unidades não estão prontas para remoção durante este tempo.
Pisca na cor verde, na cor âmbar e então apaga	Falha da unidade prevista.
A luz âmbar pisca quatro vezes por segundo	Falha da unidade
Pisca na cor verde lentamente	A unidade está sendo recriada
Verde contínuo	Unidade on-line
Pisca na cor verde por três segundos, na cor âmbar por três segundos e então apaga depois de seis segundos	Recriação interrompida

Como entrar em contato com a Dell

 **NOTA:** Se não tiver uma conexão de Internet ativa, você pode encontrar as informações de contato na sua fatura de compra, nota de expedição, nota fiscal ou catálogo de produtos Dell.

A Dell fornece várias opções de suporte e atendimento on-line ou por telefone. A disponibilidade varia de acordo com o país e o produto, e alguns serviços podem não estar disponíveis na sua região. Para entrar em contacto com a Dell para tratar de assuntos de vendas, suporte técnico ou serviço de atendimento ao cliente:

1. Visite **Dell.com/support**.
2. Selecione a categoria de suporte.
3. Encontre o seu país ou região no menu suspenso **Choose a Country/Region (Escolha um país ou região)** na parte inferior da página.
4. Selecione o link de serviço ou suporte adequado, com base na sua necessidade.



PRECISION 7920 TOWER

The world's most powerful workstation.



POWERFUL PERFORMANCE

Power through the most complex, demanding applications more quickly with a new generation of dual-socket performance with the Intel Xeon Scalable Processor family featuring up to 28 cores per processor. System memory is expandable up to 3TB of 2666MHz with select processors. In addition, every Dell Precision comes with the exclusive Dell Precision Optimizer (DPO) software, which automatically tunes your workstation to run some of the most popular (ISV) applications at the fastest speeds possible. DPO Premium is an AI-based version which that uses machine learning to optimize the workstation based on how the user uses it.

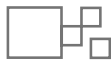

INNOVATIVE DESIGN

FlexBay design supports a range of modules from scalable storage to security options, you can build the workstation designed for your creative expertise. Secure your data with the optional Smart Card (CAC/PIV) reader, hot swap NVMe SSDs and lockable hard drive carriers. The best-in-class smart design includes integrated front and rear handles for easy deployment and moves and an externally accessible tool-less (lockable) power supply for superior serviceability.



LATEST TECHNOLOGY

Ready for complex projects, including artificial intelligence and virtual reality workflows, with next generation Radeon™ Pro and highest performing NVIDIA Quadro® RTX professional graphics with support for up to 900W of graphics power. No project is too big with up to 136TB of total storage in front and rear FlexBays provide maximum storage expandability with SATA, SAS and PCIe M.2/U.2 NVMe solid state drives featuring hot swap access, so you never have to stop creating.



OUTSTANDING RELIABILITY

The revolutionary multichannel thermal design delivers advanced cooling and acoustics so you can enjoy longer productivity under heavy workloads. Precision workstations are tested (Independent Software Vendor certified) to ensure the high-performance applications you rely on every day run smoothly.

Essential Accessories

PRECISION 7920 TOWER



Dell Canvas

Bring your ideas to life with a 27-inch workspace that empowers natural digital creation. Featuring a precise EMR pen, totem, and touch surface.



Dell Wireless Premium Keyboard & Mouse Combo | KM717

Enhance productivity and enjoy its elegant design that will fit into virtually any workspace. For increased productivity you can simultaneously pair up to two compatible devices with Bluetooth LE.



Dell UltraSharp Ultra HD 8K Monitor with PremierColor | UP3218K

Experience realistic images like never before on the award-winning, world's first 31.5" 8K monitor featuring Dell PremierColor.



Jabra Evolve 75

With the ambient noise cancellation feature of this wireless headset you can hear every word clearly on your next call. This easy to carry device is certified for Microsoft Skype for Business.



3Dconnexion SpaceMouse Wireless

SpaceMouse Pro Wireless handles 3D navigation for a revolutionary two-handed work style preferred by the world's top 3D professionals. Intuitively examine and analyze your designs from every angle.



X-Rite Colorimeter i1Display Pro

The i1Display Pro ensures a perfectly calibrated and profiled display while delivering the speed, options and flexibility needed to maintain color accuracy.

Built for business

Dell Technologies Unified Workspace

Dell Technologies Unified Workspace is the most comprehensive solution to deploy, secure, manage and support virtually all devices from the cloud. We designed this revolutionary solution with intelligence and automation providing you with visibility across the entire endpoint environment. We help you save time, improve user experience, optimize resources and strengthen security.



DEPLOY

Our modern deployment solution, ProDeploy in the Unified Workspace allows you to revolutionize the way deployment gets done. By spending just one hour for set up, IT can then hand deployment to Dell and have preconfigured systems shipped directly to the end users--wherever they are.



SECURE

Dell Endpoint Security for the Unified Workspace helps you manage growing cyber risks while embracing workforce transformation. With Dell SafeGuard and Response powered by Secureworks, you gain actionable insight to help you quickly and efficiently prevent, detect and respond to cyber-attacks - keeping your environment free from harm.



MANAGE

We integrated our hardware management solution Dell Client Command Suite with VMware Workspace ONE, allowing you to take advantage of unified endpoint management (UEM) and manage the firmware, operating system and applications for all devices from the Workspace ONE console. UEM simplifies the management of the entire environment saving IT time from having to work between separate consoles for PCs and phones.



SUPPORT

ProSupport Plus continues to be the only predictive and proactive support in the market. When compared to key competitors, ProSupport Plus with SupportAssist reduced time to resolve a failed hard drive with up to 11x faster time to resolution*

*Based on a Principled Technologies test report, "Spend Less Time and Effort Troubleshooting Laptop Hardware Failures" dated April 2018. Testing omitted by Dell, conducted in the United States. Actual results will vary. Full report: <http://facts.pt/L52XKM>

Features & Technical Specifications

PRECISION 7920 TOWER

Feature	Precision 7920 Tower Technical Specifications	Feature	Precision 7920 Tower Technical Specifications
Processor Options	One or two Intel Xeon Scalable Processor family CPUs (1 st and 2 nd generation) with up to 28 cores per processor and Intel Advanced Vector Extensions, Intel Trusted Execution Technology, Intel AES New instructions, Optimized Intel Turbo Boost and optional Intel vPro™ technology	Storage Options ²	Front accessible FlexBays support up to 4 x 2.5"/3.5" SATA HDD/SSDs and up to 8 drives with rear FlexBays populated with integrated Intel SATA controller. Up to 10 x 2.5"/3.5" SATA/SAS drives can be supported with the rear FlexBays and 5.25" bay (2 x 2.5"/3.5") populated and using the optional Broadcom MegaRAID 9460-16i controller. Up to 4 front accessible (hot plug) M.2/U.2 NVMe PCIe SSDs in FlexBays on enabled PCIe backplane chassis with integrated Intel controller (>2 drives requires dual CPUs). Up to 4 M.2/U.2 drives (1 CPU) with MegaRAID 9460 NVMe hardware RAID controller option - see controller section. Note Precision PCIe FlexBay backplane and single M.2 Module (incl. 1 M.2 PCIe NVMe carrier) kits are available for customers to convert standard FlexBays to support Intel and new MegaRAID NVMe controller options (different kits). Intel NVMe RAID 0, 1 options on 1st 2 drives only (Intel RSTe vROC). NVMe HW RAID 0,1,5,10 with MegaRAID 9460 NVMe controller on up to 4 drives - single or dual CPUs.) Up to 8 x M.2 NVMe PCIe SSDs via 2 x Dell Ultra-Speed Drive Quad x16 cards (maximum requires dual CPUs), NVMe RAID 0,1,10 option on 1st card (Intel RSTe vROC). RAID 0,10 can span 2 Ultra-Speed Drive Quad x16 cards (APOS) but they cannot contain the Operating System boot drive.
Operating System Options	Windows 10 Pro for Workstations (up to 4 Cores) Windows 10 Pro for Workstations (4 Cores Plus) Red Hat® Enterprise Linux® 7.5 Red Hat Enterprise Linux 8.0 (Sept. 2019) is required for 2 nd Generation Xeon SP (Cascade Lake) CPUs Ubuntu Linux 16.4 Ubuntu Linux 18.04 NeoKylin 6.0 SP3 (China only - select options supported)	M.2 NVMe PCIe SSDs Up to 8* x 2TB drives on 2 Dell Precision Ultra-Speed Drive Quad x16 cards. Requires dual CPUs. Front FlexBay M.2/U.2 NVMe PCIe SSDs Up to 4 x M.2 2TB drives. Requires dual CPUs with Intel controller. U.2 Intel® Optane™905P SSDs Up to 4 x 960GB drives 2.5" SATA 7200 RPM Up to 6 x 1TB 2.5" SATA SSD Up to 10 x 1TB drives 2.5" SAS SSD Up to 10 x 800GB drives 3.5" SATA 7200 RPM Hard Drives Up to 10 x 12TB Enterprise Drives 3.5" SAS 7200 RPM 12Gb/s Up to 10 x 4TB 2.5" SAS 10K RPM 12Gb/s Up to 10 x 1.8TB 2.5" SAS 15K RPM 12Gb/s Up to 10 x 600GB M.2 PCIe SED SSD 512GB and 1TB	
Chipset	Intel® C621 (Lewisburg)		
Memory Options ¹	Six channel memory up to 1.5TB 2666MHz DDR4 ECC memory with dual CPUs, up to 3TB with select CPU SKUs Up to 768GB of 2933MHz DDR4 ECC memory 24 DIMM Slots (12 DIMMs per CPU). Note: memory speed is dependent on specific Intel Xeon Scalable Processor CPU installed		
Graphics Options ¹	Support for 4 PCI Express® x16 Gen 3 graphics cards - change to up to 900W with maximum of 3 x 300W double width graphics cards in 3 slots (dual CPU configuration) and up to 2 x 375W cards (when available). 220VAC input supply recommended for 900W configurations. High end 3D cards: Radeon™ Pro WX 9100 Radeon™ Pro SSG NVIDIA Quadro® GV100 NVIDIA Quadro® P6000 NVIDIA Quadro® RTX 8000 (future) NVIDIA Quadro® RTX 6000 NVIDIA Quadro® RTX 5000 NVIDIA Quadro® P5000 Mid-range 3D cards: Radeon™ Pro WX 7100 Radeon™ Pro WX 5100 Radeon™ Pro WX 4100 NVIDIA Quadro® RTX 4000 NVIDIA Quadro® P4000 NVIDIA Quadro® P2000 Entry 3D cards: Radeon™ Pro WX 3100 Radeon™ Pro WX 2100 NVIDIA Quadro® P1000 NVIDIA Quadro® P620 NVIDIA Quadro® P400 Professional 2D cards: NVIDIA NVS 310		

Features & Technical Specifications

PRECISION 7920 TOWER

Feature	Precision 7920 Tower Technical Specifications	I/O Ports	Rear
Storage Controller	<p>Integrated: Intel® chipset SATA controller (6Gb/s) with 8 SATA ports plus dedicated port for an optical drive. Intel RSTe software RAID 0,1,5,10. Intel RSTe (vROC) software RAID 0,1,10 option (motherboard activation key) for M.2 NVMe PCIe SSDs on 1st Dell Ultra-Speed Drive Quad x16 card or Duo x8 card (RAID 0;1) and for 2 x front FlexBay M.2/U.2 NVMe PCIe SSDs (RAID 0,1) or front FlexBay NVMe PCIe SSDs. RAID 0,10 can span 2 Ultra-Speed Drive Quad x16 cards (APOS) but they cannot contain the Operating System boot drive. Customer kit available for Intel RSTe (vROC) motherboard activation key for NVMe RAID support.</p> <p>Optional: Broadcom MegaRAID® SAS 9440-8i 12Gb/s SAS (6Gb/s SATA) PCIe controller, 8 ports, Software RAID 0,1,5,10. MegaRAID® SAS 9460-16i 12Gb/s SAS (6Gb/s SATA)) PCIe controller (4GB cache with Flash module/Super Cap backup) Hardware RAID 0,1,5,10. MegaRAID 9460 controller NVMe option supports up to 4 front FlexBay M.2/U.2 NVMe PCIe SSDs with Hardware RAID 0,1,5,10</p>		<p>6 – USB 3.1 Gen 1 Type A 1 – Serial 2 – RJ45 Network 2 – PS2 1 – Audio Line out 1 – Audio Line in/Microphone</p>
Communications	<p>Integrated: Intel® i219 & i210 Gigabit Ethernet controllers with Intel Remote Wake UP, PXE and Jumbo frames support</p> <p>Optional: Intel® i210 10/100/1000 single port PCIe (Gen 3 x1) gigabit network card, Intel® X550-T2 10GbE dual port PCIe (Gen 3 x4) network card, Intel Dual Band Wireless AC 8265 (802.11ac) 2x2 + Bluetooth module, Aquantia AQN-108 2.5Gbit/5Gbe single port PCIe (Gen3 x4) network card</p>	Chassis	<p>HxWxD: 17.05" x 8.58" x 22.29", 433mm x 218mm x 566mm. Optional 19" rackmount rail kit Starting at Weight 45.0lb/20.4kg</p> <p>Bays: (4) FlexBays and (1) 5.25" FlexBay supporting up to 10 x 3.5" or 2.5" drives (with MegaRAID 9460i-16 controller)</p> <p>(1) Slimline optical bay option adjacent to 5.25" bay; Available APOS, 2nd 5.25" bay kit - consumes/converts 2 FlexBays, (1) SD slot UHS II Class 3 with read only support (SW enabled). Available PCIe backplane FlexBay chassis supporting 1-2 x or 3-4 x (dual CPUs) M.2/U.2 PCIe NVMe SSDs. Up to 4 M.2/U.2 drives with MegaRAID 9460 NVMe hardware RAID controller option.</p> <p>Slots: All slots PCIe Gen 3: (2) PCIe x16, (2) additional x16 slots with 2nd CPU; (1) PCIe x8 open ended, (1) x16 wired as x4, (1) x16 wired as x1</p> <p>Power Supply: 1400W (input voltage 181VAC - 240VAC) –90% efficient (80PLUS Gold Certified) Externally accessible/removable/lockable</p>
Audio Controller	Integrated Realtek ALC3234 High Definition Audio Codec (2 Channel)	Storage devices	<p>Slimline options: DVD-ROM; DVD+/-RW, CAC/PIV card reader.</p> <p>5.25" Bay Options: BD, DVD+/-RW;</p>
Speakers	Internal Speaker; Optional Dell 2.0 stereo speaker systems available and Dell sound bar for select flat-panel displays	Security Options (Check regional availability)	<p>Trusted Platform Module (TPM 2.0); Optional CAC/PIV card reader for slimline bay, chassis Intrusion switch; Setup/BIOS Password; I/O Interface Security; Kensington® lock slot, Padlock ring, lockable power supply; Optional hard drive locking sleds (key lock), Dell Data Guardian, Dell Endpoint Security Suite Enterprise Lockable front bezel (covers front FlexBays), Front FlexBay NVMe drives are removable (hot swap)</p>
Add-in cards	<p>Optional: Dell Precision Ultra-Speed Drive Duo (HH/HL,x8) & Ultra-Speed drive Quad (FH/FL,x16) with active cooling. Support for up to 2 and 4 M.2 PCIe NVMe SSDs respectively.</p> <p>Optional USB 3.1 (Gen 2) 10Gb/s Type C card (2 ports) 1 DP pass-through port</p> <p>Optional dual & quad display Teradici PCoIP remote workstation host PCIe cards</p> <p>Optional Thunderbolt 3 PCIe Card (2 ports) 1 DP pass-through port</p> <p>Optional Serial Port PCIe Card</p>	Manageability³	<p>AMT or vPro with DASH support Dell vPro Enhancements (Grasslake) SNMT/CIM vis OMCI Dell Command Suite</p>
I/O Ports	<p>Front</p> <p>2 – USB 3.1 Gen 1 Type A 2 – USB 3.1 Type C 1 – Universal Audio Jack</p> <p>Internal</p> <p>1 – USB 2.0 Type A 1 - 2 x 5 USB 2.0 header. (requires 3rd party splitter cable to support 2 x USB 2.0 Type A ports) 8 – SATA @6Gb/s plus 1 for optical</p>	Regulatory and Environmental Compliance	<p>Energy Star® configurations available including 80 PLUS® registered Gold power supplies; EPEAT® registered (see epeat.net for specific registration rating/status by country); China CECF; GS Mark. For a complete listing of declarations & certifications, see Dell's regulatory & compliance homepage at dell.com/regulatory_compliance</p>
		Warranty & Support Services⁴	<p>3-Year Limited Hardware Warranty and 3-year NBD On-Site Service after Remote Diagnosis</p> <p>Optional: Dell ProSupport is designed to rapidly respond to your business's needs, help protect your investment and sensitive data, and provide enhanced proactive support services to help reduce risk and complexity within your IT environment</p>



PRECISION 7920 TOWER

Create without limits.

ISV certification applies to select configurations:

1 System memory may be used to support graphics, depending on system memory size and other factors.

2 Hard Drive capacity varies with preloaded material and will be less.

3 Systems Management Options: Intel® vPro Technology - Fully vPro-capable at point of purchase; the vPro systems management option requires vPro processors. Includes support for Intel Advanced Management Technology (AMT) 9.x. Intel® Standard Manageability - Fully enabled at point of purchase, the Intel Standard Management option is a subset of the AMT features. ISM is not upgradeable to vPro technology post-purchase. No Out-of-Band Systems Management - This option entirely removes Intel out of band systems (OOB) management features. The system can still support in band management. OOB management support through AMT cannot be upgraded post-purchase.

4 Availability and terms of Dell Services vary by region. For more information, visit Dell.com/servicecontracts/global; Limited Hardware Warranty available by writing Dell USA LP, Attn: Warranties, One Dell Way, Round Rock, TX 78682 or see www.dell.com/warranty; Onsite Service after Remote Diagnosis: Remote Diagnosis is determination by online/phone technician of cause of issue; may involve customer access to inside of system and multiple or extended sessions. If issue is covered by Limited Hardware Warranty (www.dell.com/warranty) and not resolved remotely, technician and/or part will be dispatched, usually within 1 business day following completion of Remote Diagnosis. Availability varies. Other conditions apply.

Dell, EMC, and other trademarks are trademarks of Dell Inc. or its subsidiaries. Other trademarks may be trademarks of their respective owners. Intel and the Intel logo are trademarks of Intel Corporation in the U.S. and/or other countries. Microsoft and Windows are trademarks of Microsoft Corporation in the U.S. and/or other countries.



DELL 27 4K USB-C MONITOR | P2721Q

Marvel at your workspace



HIGH RESOLUTION BEGETS HIGH EFFICIENCY

Increase your efficiency with brilliant 27" 4K monitor with more than 8 million pixels.



POWER OF USB-C

Data, audio and video transmission all in one with power charging up to 65W.



BEAUTY MEETS FUNCTION

Tilt, swivel, pivot and adjust the height of this stylishly, sleek monitor with a small base and improved cable management system.



TRUSTED RELIABILITY

As the world's #1 monitor company*, we take pride in our unyielding commitment to quality and the utmost satisfaction of our customers.

More than a pretty screen



HIGH RESOLUTION BEGETS HIGH EFFICIENCY

Detail driven: Capture every nuance on a brilliant 27" 4K monitor with more than 8 million pixels and four times the resolution of standard FHD.

Extended views: The three-sided, ultrathin bezel is ideal for a dual monitor setup and can increase your productivity up to 21%.¹

Nearly perfect color accuracy: Precise color coverage right out of the box at an amazing high-color depth of 1.07 billion colors.



POWER OF USB-C

Uninterrupted charging: Get up to 65W of power delivery so you can keep your laptop battery full and enjoy uninterrupted productivity.

Save time: Save up to 72%² of workspace setup with single cable connectivity. This also reduces cable clutter and transmits power, data and audio — all at once.

Ideal for mixed workspaces: USB-C[®] enables quick transitions from your desk and offers the flexibility of connecting to multi-vendor USB-C systems.³



BEAUTY MEETS FUNCTION

Designed with you in mind: Navigate the menu and adjust screen settings with the easy-to-use joystick control.

More than a pretty screen: The stunning carbon black finish and small base complement an improved cable management system that hides cords in the monitor riser.

Comfort is key: Tilt, swivel, pivot and adjust the height of your monitor to a maximum of 150 mm for extra flexibility during work.

Easy on the eyes: Optimize eye comfort with a flicker-free screen and ComfortView⁴ a feature that reduces harmful blue light emissions.

THANK YOU FOR MAKING DELL MONITORS #1 WORLDWIDE*

Peace of mind: Dell Premium Panel Exchange allows a free panel replacement during the Limited Hardware Warranty⁵ period even if only one bright pixel is found.

Minimize downtime: Your monitor comes with a 3-year Advanced Exchange Service⁶ so that if a replacement becomes necessary, it will be shipped to you the next business day during your 3-year Limited Hardware Warranty.

Get a higher level of support: Upgrade to 24 X 7, in-region technical phone support from qualified engineers with Dell ProSupport option.⁷

Features & Technical Specifications

Monitor	Dell 27 4K USB-C Monitor – P2721Q
Diagonal Viewing Size	684.66 mm (26.96 inches)
Horizontal	596.74 mm (23.49 inches)
Vertical	335.66 mm (13.21 inches)
Maximum Preset Resolution	3840 x 2160 at 60Hz
Aspect Ratio	16:9
Pixel Pitch	0.1554 mm x 0.1554 mm
Pixel Per Inch (PPI)	163
Brightness	350 cd/m ² (typical)
Color Support	Color Gamut (typical): 99% sRGB Color Depth: 1.07 billion colors
Contrast Ratio	1000: 1 (typical)
Viewing Angle	178° (vertical) typical/178° (horizontal) typical
Response Time	8 ms (normal); 5 ms (Fast) – (gray to gray)
Panel Type	In-Plane Switching Technology
Backlight Technology	White LED edgelight system
Dell Display Manager Compatibility	Yes
Daisy Chain Availability	No
Remote Asset Management	Yes, via Dell Command Monitor
Display Screen Coating	Antiglare with 3H hardness
Connectivity	
Connectors	1 x HDMI port version 2.0 1 x DisplayPort version 1.2 1 x USB Type-C® (Alternate mode with DisplayPort 1.2, USB 3.2 Gen1 (5 Gbps) upstream port, Power Delivery PD up to 65W)
Built-in Devices	2 x USB 2.0 downstream port - Back SuperSpeed USB 5Gbps (5 Gbps) downstream port ¹¹ - Bottom
Design Features	
Adjustability	Height-adjustable stand (150 mm), Tilt (-5° to 21°), Swivel (-45° to 45°), Pivot (-90° to 90°)
Security	Security lock slot (cable lock sold separately)
Flat Panel Mount Interface	VESA (100 mm)
Power	
AC input voltage/frequency/current	100 VAC to 240 VAC / 50 Hz or 60 Hz ± 3 Hz / 2.5 A
Power Consumption (Operational)	35.6W (typical) / 138W (maximum) ⁸
Power Consumption Stand by/Sleep	Less than 0.3W
Power Delivery (via USB-C)	Up to 65W
Dimensions (with stand)	
Height (Compressed ~ Extended)	385.2 mm ~ 535.2 mm (15.17 inches ~ 21.07 inches)
Width	611.6 mm (24.08 inches)
Depth	185.0 mm (7.28 inches)
Weight	
Weight (panel only - for VESA mount)	5.1 kg (11.20 lb)
Weight (with packaging)	9.7 kg (21.49 lb)
Standard Service Plan	3 Years Advanced Exchange Service ⁶ & Limited Hardware Warranty ⁵ , Premium Panel Exchange
Optional Service Plan	Dell ProSupport ⁷
Environmental Compliance	ENERGY STAR® certified monitor, EPEAT® Gold registered where applicable ⁹ , RoHS-compliant, TCO Certified, BFR/PVC free monitor (excluding external cables), meets NFPA 99 leakage current requirements, arsenic-free glass and mercury-free for the panel only

What's in the box?

Components

- Monitor with stand

Cables

- Power cable
- 1 x DP Cable (DP to DP)
- 1 x USB Type-C cable (C to C)
- 1 x USB Type-C cable (C to A)
- Cable Tie

Documentation

- Quick Setup Guide
- Safety and Regulatory Information

Recommended Accessories

DELL 27 4K USB-C MONITOR | P2721Q

Easily adjust the panel to your preferred viewing position.



Connectivity



- | | |
|----------------------|---|
| 1 Security-lock slot | 5 DisplayPort |
| 2 Power connector | 6 USB Type-C |
| 3 Stand lock | 7 USB 2.0 Downstream Port x 2 |
| 4 HDMI port | 8 SuperSpeed USB 5Gbps (USB 3.2 Gen1) x 2 |

RECOMMENDED ACCESSORIES



DELL SINGLE MONITOR ARM | MSA20

Enjoy a virtually tool-free assembly and easy installation thanks to the world's first monitor arm that offers swivel angle adjustment with a flip of a switch.**



DELL SLIM SOUNDBAR | SB521A

World's slimmest and lightest soundbar*** offers exceptional audio clarity and magnetically attaches to Dell monitors¹⁰, offering a clean desk experience.



DELL PREMIER WIRELESS KEYBOARD AND MOUSE | KM717

Easily switch between three devices using 2.4GHz wireless or Bluetooth LE. Featuring a uniquely designed arc-shaped mouse that works on any surface and a full-sized keyboard, with multi-OS support and popular shortcut keys.

* Dell monitors are #1 Worldwide for 7 consecutive years (2013, Q2 to 2020, Q3)! Source: IDC Worldwide Quarterly PC Monitor Tracker, Q3, 2020.

** Based on internal analysis, November 2019. ID#G19000453.

*** Based on Dell analysis of publicly available specs of comparative attachable monitor soundbars, July 2020.

1 Source: Based on Principled Technologies Report commissioned by Dell. Actual results will vary. Full report: https://www.principledtechnologies.com/Dell/P2419H_monitor_productivity_1118.pdf

2 Source: Based on Principled Technologies Report commissioned by Dell, "November 2018. Actual results will vary. Full report: https://www.principledtechnologies.com/Dell/P2419H_monitor_productivity_1118.pdf

3 This has not been tested with all USB-C devices, compatibility may vary.

4 ComfortView is enabled via the Dell Display Manager software. Download Dell Display Manager for free via www.dell.com/ddm

5 For a copy of the Limited Hardware Warranty, write to Dell USA LP, Attention: Warranties One Dell Way, Round Rock, TX 78682 or see dell.com/warranty for details.

6 Advanced Exchange Service: Dell will send you a replacement monitor the next business day in most cases, if deemed necessary after phone/online diagnosis. Shipping times may vary by location and for monitors 55" and above. Fee charged for failure to return defective unit. See dell.com/servicecontracts/global for details.

7 Availability varies by region, please visit dell.com/support for details.

8 Maximum power consumption with max luminance and contrast.

9 EPEAT registered where applicable. EPEAT registration varies by country. See www.epeat.net for registration status by country.

10 Compatible with select Dell monitors only. Please refer to the [Dell Slim Soundbar - SB521A compatibility list on dell.com](http://dell.com)

11 SuperSpeed USB 5Gbps pending approval.

Dell.com/monitors

Product availability varies by country. Please contact your Dell representative for more information.

© 2021 Dell Inc. or its subsidiaries. All Rights Reserved. Dell Technologies, Dell, EMC, Dell EMC and other trademarks are trademarks of Dell Inc. or its subsidiaries. Other trademarks may be trademarks of their respective owners. USB Type-C® and USB-C® are registered trademarks of USB Implementers Forum.



OUTROS ANEXOS



PREFEITURA MUNICIPAL DE VILA VELHA

AVENIDA SANTA LEOPOLDINA, 840 - CEP 29102-375 - COQUEIRAL DE ITAPARICA - FONE 27 3149-7200

Secretaria Municipal de Serviços Urbanos

Alvará de Licença

Data Validade: **28/05/2026**

Cumprindo o que dispõe a LEI Complementar nº 010 de 2006 e suas alterações do CÓDIGO DE POSTURA MUNICIPAL (Lei nº 5.406/2013) e CÓDIGO TRIBUTÁRIO MUNICIPAL em vigor, outorgamos o presente ALVARÁ DE LICENÇA DE LOCALIZAÇÃO, INSTALAÇÃO E CONDIÇÕES PARA FUNCIONAMENTO, para o estabelecimento abaixo identificado:

Ccm **89887** InscrMunicipal **89887** Situação: **Ativo**
Razao Social **SECOND SOLUÇÃO EM TECNOLOGIA LTDA**
CNPJ / CPF **32.286.542/0001-69**
Inscrição Estadual/RG
Endereco **RUA MARANHÃO, 575 SALA 505 - CEP 29101-340**
Bairro **PRAIA DA COSTA** Cidade **VILA VELHA** Estado **ES**

Alvará: **325 / 2021**
Processo: **28950 / 2021**
Tipo de Validade: **DEFINITIVO**

Início Atividade **19/12/2018**
Área unidade(m²) **80.00**

Atividades:

9511800 Reparação e manutenção de computadores e de equipamentos periféricos
3314709 Manutenção e reparação de máquinas de escrever, calcular e de outros equipamentos não-eletrônicos para escritório
4651601 Comércio atacadista de equipamentos de informática
4651602 Comércio atacadista de suprimentos para informática
4652400 Comércio atacadista de componentes eletrônicos e equipamentos de telefonia e comunicação
4669999 Comércio atacadista de outras máquinas e equipamentos não especificados anteriormente; partes e peças
9512600 Reparação e manutenção de equipamentos de comunicação
4614100 Representantes comerciais e agentes do comércio de máquinas, equipamentos, embarcações e aeronaves
4751201 Comércio varejista especializado de equipamentos e suprimentos de informática
6209100 Suporte técnico, manutenção e outros serviços em tecnologia da informação
7490104 Atividades de intermediação e agenciamento de serviços e negócios em geral, exceto imobiliários
7733100 Aluguel de máquinas e equipamentos para escritório

Observações:

- O pagamento da TVNP - Taxa de Fiscalização deverá ser anual, conforme prevê os artigos 221-A, 221-D, 221-E, 223 e 224 da Lei 3.375/1997 e alterações;
- A alteração de endereço, inclusão ou modificação de atividade, implicará, OBRIGATORIAMENTE, em novo licenciamento, conforme paragrafo único do art. 22 da Lei Complementar 010/2016 e art. 42 da Lei 5.406/2013;
- O requerimento de alteração do contrato social, baixa ou paralização de atividade deverá ser dirigido à OML (Órgão Multidisciplinar de Licenciamento), no prazo máximo de 30 (trinta) dias contados da data do evento, conforme artigos 11, 131 e 132 da Lei 3.375/1997;
- Este documento deverá, OBRIGATORIAMENTE, ficar exposto em local visível e de acesso ao público, juntamente com a Certidão de Vistoria do Corpo de Bombeiros Militar, conforme art. 38 da Lei 5.406/13 c/c art. 72 da L.C. 010/2006.
- ESTE DOCUMENTO NÃO VALE COMO COMPROVANTE DE QUITAÇÃO DE DÉBITOS e PERDERÁ SUA VALIDADE quando o local de exercício da atividade não mais atender às exigências para o qual fora expedido, conforme art. 225 da Lei 3.375/1997 c/c artigos 10, 10-A e 10-B da Lei Complementar 010/2006 e alterações.

